

DEWALT®

PRIJSCATALOGUS 2017/2018

POWERTOOLS - ACCESSOIRES - NAILING - FIXINGS

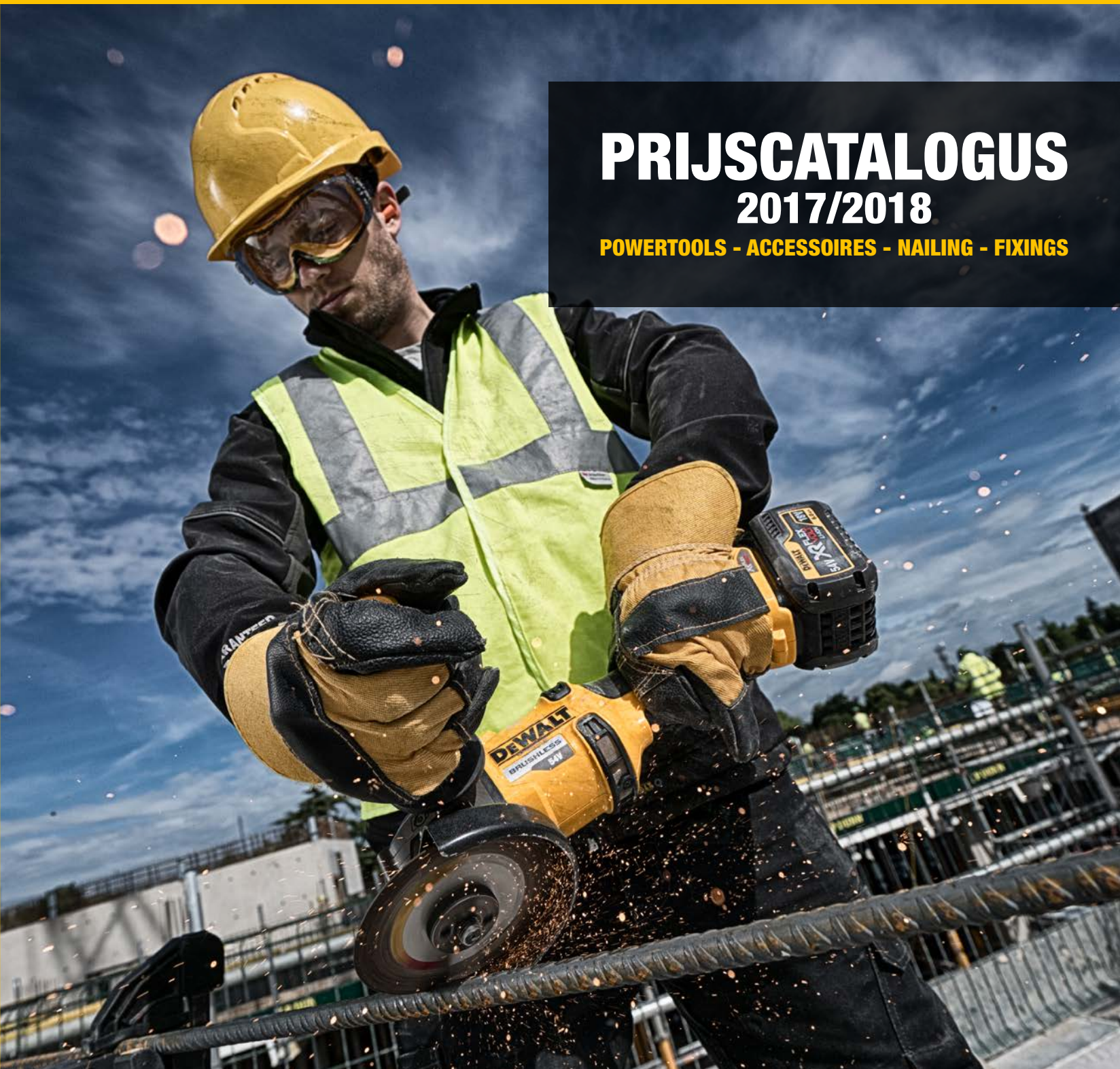

www.DEWALT.com

GEGARANDEERD STERK.®

LEGENDE BIJZONDERE KENMERKEN POWERTOOLS



**GEBRUIKSOPTIES:
BOREN/BEITELN**
Eén gebruiksoptie: beitelen



TWEE GEBRUIKSOPTIES:
Boren en hamerboren

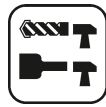

TWEE GEBRUIKSOPTIES.
Hamerboren en beitelen



DRIE GEBRUIKSOPTIES:
Boren, hamerboren en beitelen



SLAGMECHANISME
Combineert het draaien met een slagfunctie om een zeer hoog koppel te genereren



GEREEDSCHAPSOPNAME SDS-PLUS
De snelle en sleutelvrije SDS-plus gereedschapsopname garandeert een maximale energietransmissie



GEREEDSCHAPSOPNAME SDS-MAX
De snelle en sleutelvrije SDS-max gereedschapsopname garandeert een maximale energietransmissie



ZESKANTOPNAME
19MM - 28MM - 30MM



KEUZESCHAKELAAR VOOR TWEE EN DRIE TOERENTALLEN
Veel DeWALT machines hebben 2 toerentallen, voor een betere beheersbaarheid bij uiteenlopende toepassingen



CONSTANT TOERENTAL
Tijdens het gebruik blijft het toerental constant



VARIABLE ELEKTRONISCHE TOERENTALREGELING
Het toerental kan van laag tot hoog worden ingesteld, voor een betere beheersbaarheid bij uiteenlopende toepassingen



Electronic



ZACHTE START
De elektronisch gestuurde zachte start beperkt de stroompiek bij het opstarten en reduceert zo de aanlooschok waardoor het accessoire van het beoogde doel zou kunnen wegschieten



ANTI-VIBRATIECONTROLE
Alle DeWALT machines zijn ontworpen met het oog op maximaal gebruikscomfort en veiligheid. Zo zijn bijvoorbeeld bepaalde haakse slijpmachines voorzien van trillingdempende handgrepen en de D25901K en D25941K sloophamers zijn uitgerust met een Active Vibration Controlsysteem, dat het trillingsniveau tot een minimum beperkt



AVC



VEILIGHEIDSKOPPELING
De veiligheidskoppeling beschermt de gebruiker tegen terugslag en de machine tegen overbelasting wanneer ze zou vastlopen



ZAAGBLADEN
Standaard geleverd met een HM zaagblad



DRAAGKOFFER
Deze machines worden geleverd met een stevige draagkoffer



SLEUTELVRIJE INSTELLING
Accessoires, de beschermkap, of de zool van de machine kunnen worden geplaatst of ingesteld zonder schroevendraaier of montagesleutel



SPINDELVERGREDELING
De spindel kan worden vergrendeld met een drukknop, zodat accessoires snel en gemakkelijk kunnen worden verwisseld



SPINDELVERGREDELING
De spindel kan worden vergrendeld met een drukknop, zodat accessoires snel en gemakkelijk kunnen worden verwisseld



Spindelvergrendeling
De spindel kan worden vergrendeld door een drukknop zodat accessoires snel uit de spantang kunnen verwijderd worden



RECHTS- EN LINKSDRAAIEND
De draairichting kan worden omgekeerd voor schroefwerkzaamheden



PENDELZAAGSLAG
De instelbare pendelzaagbeweging geeft een beter zaagresultaat dan een conventionele zaagbeweging



GEMAKKELIJK TOEGANKELIJKE KOOLBORSTELS
De koolborstels zijn gemakkelijk toegankelijk voor snelle inspectie of vervanging, wat de stilstandtijd bekort



ELEKTRONISCHE KOOLBORSTELSLIJTAGE-INDICATOR
Een controlelampje in de handgreep van de machine geeft aan wanneer de koolborstels moeten worden vervangen

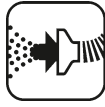

STOFAFZUIGING
Stof wordt opgevangen in een aan de machine bevestigde stofzak of door een aangesloten stofafzuigsysteem



IP KLASSE
De DeWALT lasers zijn beschermd tegen spatwater en stof. Zij voldoen aan de van toepassing zijnde IP-normen



XENON LAMPJES
De DeWALT werklampen worden standaard geleverd met 2 xenonlampjes



LED-VERLICHTING
Uitgerust met LED-lampjes voor een betere zichtbaarheid van het werkstuk



ACCU'S
Snoerloze machines (uitgezonderd de "kale" machines) worden standaard geleverd met een of twee accu's. De chemische samenstelling van de accu's kan bestaan uit NiCd (Nikkel-cadmium), NiMH (Nikkel metaalhydride) of Li-Ion (Lithium-Ion). Bij elke machine is aangegeven met welke accu's ze wordt geleverd



LADER
De standaarduitrusting omvat een snellader



SLEUTELVRIJE SNELWISSELBOORHOUDER
Laat toe op een snelle wijze een SDS-plus boorhouder te vervangen door een snelspanboorhouder van 13mm



TOUGH SYSTEM
Deze machines worden geleverd in TOUGHSYSTEM koffer



WAAROM DEWALT?

EINDGEBRUIKERSONDERZOEK

Gemiddeld spreken we 20.000 eindgebruikers per jaar als onderdeel van het productontwikkelingsproces. Dankzij een uitgebreide kennis van de toepassingen die onze eindgebruikers uitvoeren, kunnen we producteigenschappen ontwikkelen die echt het verschil maken voor onze gebruikers.

INNOVATIEVE PRODUCTEN

Om onze gebruikers te ondersteunen, en bovendien onze industrie te leiden, ontwikkelt DeWALT echte innovatieve producten in verschillende categorieën. Deze technische troef heeft al menig maal geleid tot toekenning van internationale designprijzen.

COMPLEET HOGE-KWALITEITSASSORTIMENT

DeWALT levert een veelzijdig programma van hoogwaardige elektrische gereedschappen en professionele accessoires voor de vakman en bouwondernemer.

KLANTENTROUW

De ijzersterke DeWALT garantie en de uitstekende service verzekeren dat onze gebruikers vertrouwen hebben in de kwaliteit van onze producten. Dit vertrouwen heeft geleid tot een groeiende groep met trouwe DeWALT gebruikers.



POWERTOOLS

6



ACCUGEREEDSCHAPPEN

7.2 & 10.8V XR ACCUSYSTEEM (LI-ION)	8
18V XR ACCUSYSTEEM (LI-ION)	11
54V XR ACCUSYSTEEM (LI-ION)	24
TUINMACHINES	32
RADIO'S	33
ACCU'S & LADERS	34
GEREEDSCHAPSGORDELS	35
TOUGHSYSTEM	35
TSTAK SYSTEM	37

MEETINSTRUMENTEN VOOR DE BOUW

KRUISLIJN-, PUNT- EN COMBINATIELASERS	40
360° LASERS	44
ROTTERENDE LASERS	46
AFSTANDSMETERS	48
WATERPASTOESTEL	50
TOEBEHOREN VOOR LASERS	50

CONSTRUCTIEGEREEDSCHAPPEN

PERFORM PROTECT	54
OVERZICHT HAMERS	56
BOORMACHINES / MIXERS	58
KLOPBOORMACHINES	58
SCHROEVENDRAAIERS	59
SLAGMOERSLEUTEL	59
SDS-PLUS COMBIHAMERS / STOFAFZUIGING	60
SDS-PLUS BEITELHAMERS	61
SDS-MAX COMBI- / BEITELHAMERS	62
SDS-MAX BREEKHAMERS	63
BREEKHAMERS	64
HAAKSE SLIJPERS	64
VOEGENSLIJPER / POLIJSTMACHINE	67
POLIJSTHULPSTUKKEN	68
METAALAFKORTERS / ZAAGMACHINES	69

HOUTBEWERKING

ZAAGMACHINES	71
PENDELDECOUPEERZAGEN	72
SCHUURMACHINES	72
HETELUCHTPISTOLEN / SCHAAFMACHINES / MULTITOOL	74
FREESMACHINES	75
CIRKELZAGEN	77
STOFAFZUIGERS	79

TAFEL-, AFKORT- EN VERSTEKZAGEN

AFKORT- EN VERSTEKZAGEN	82
TOEBEHOREN AFKORT- EN VERSTEKZAGEN	86
SEMI-STATIONAIRE ZAAGMACHINES	88
ONDERSTEL / RADIAALZAAGMACHINE / LINTZAAG	90
VLAK- EN VANDIKTEBANK	91

ACCESSOIRES

92

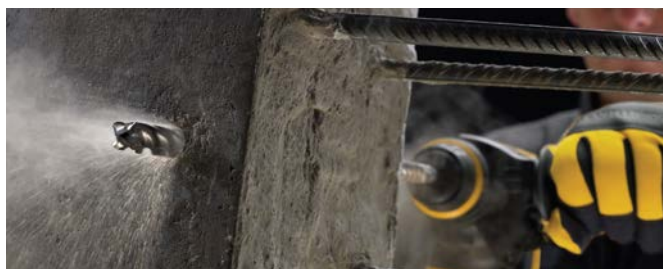

BOREN

EXTREME STEENBOREN	97
SDS-PLUS 2 HAMERBOREN	98
XLR BOREN EN BEITELS	100
EXTREME SDS-PLUS HAMERBOREN	103
BEITELS	104
HARDMETALEN BOORKRONEN / ADAPTERS	105
MULTI-MATERIAALBOREN	106
EXTREME DIAMANT TEGELBOREN	107
METAALBOREN	108
GATENZAGEN VOOR METAAL	111
IMPACT METAALTRAPPENBOREN	113
HOUTBOREN	114
FLIP & DRIVE	117
ACCESSOIRES VOOR BOORMACHINES	118

SCHROEVENDRAAIERS

IMPACT	120
IMPACT TORSION SCHROEFBITS	124
ZESKANTDOPPEN	125
IMPACT TORSION BITHOUDERS EN ADAPTERS	127
VOORBOREN, SCHROEFGELEIDERS EN SCHROEFBITHOUDERS	127

CIRKELZAAGBLADEN

STATIONAIR	130
NIET-STATIONAIR - HANDCIRKELZAGEN	132

DECOUPEERZAAGBLADEN

XPC DECOUPEERZAAGBLADEN	135
HCS DECOUPEERZAAGBLADEN VOOR HOUT	135
HSS DECOUPEERZAAGBLADEN VOOR METAAL	136
BI-METAAL DECOUPEERZAAGBLADEN	137
DECOUPEERZAAGBLADEN VOOR SPECIALE MATERIALEN	137

RECIPROZAAGBLADEN

EXTREME RUNTIME RECIPROZAAGBLADEN	139
BREAKAWAY RECIPROZAAGBLADEN	140
2X RECIPROZAAGBLADEN	141
ZAAGBLADEN VOOR HOUT	142
ZAAGBLADEN VOOR METAAL	143
UNIVERSELE ZAAGBLADEN	143
RECIPROZAAGBLADEN VOOR ISOLATIE	143
SPECIALE RECIPROZAAGBLADEN	143

OVERIGE ZAAGBLADEN

LINTZAAGBLADEN	144
SCHAAFBEITELS	144
LAMELLEN	144

FREZEN

GROEFFREZEN HM	145
KWARTRONDPROFIELFREZEN	145
FREESBLADEN	145

ALLIGATOR

EXTREME RUNTIME ALLIGATOR ZAAGBLADEN	147
ALLIGATOR TEGENSNIJDENDE ZAAGBLADEN	147

UNIVERSELE MULTITOOL ZAAGBLADEN

ZAAGBLADEN VOOR HOUT	148
ZAAGBLAD VOOR METAAL	148
SEGMENTZAAGBLADEN	148
ZAAGBLADEN VOOR TEGELBEWERKING	149
MULTIMATERIAAL ZAAGBLAD	149
SCHAAFZAAGBLADEN	149
SCHUURZOOI DOORSLIJPSCHIJVEN VOOR METAAL	149

SLIJPSCHIJVEN

EXTREME RUNTIME DOORSLIJPSCHIJVEN VOOR METAAL	150
EXTREME DOORSLIJPSCHIJVEN VOOR METAAL	151
EXTREME AFBRAAMSCHIJVEN VOOR METAAL	151
EXTREME AFBRAAMSCHIJVEN VOOR ALUMINIUM	151
EXTREME DOORSLIJPSCHIJVEN VOOR INOX/RVS	152
EXTREME AFBRAAMSCHIJVEN VOOR INOX/RVS	152
DOORSLIJPSCHIJVEN VOOR METAAL	152
AFBRAAMSCHIJVEN VOOR METAAL	153
DOORSLIJPSCHIJVEN VOOR INOX/RVS	153
AFBRAAMSCHIJVEN VOOR INOX/RVS	153
DOORSLIJPSCHIJVEN VOOR ALUMINIUM	153
DOORSLIJPSCHIJVEN VOOR STEEN	154
SNELSPANMOER	154
SLIJPSTENEN EN WETSTENEN	155
SLIJPSCHIJVEN VOOR METAALAFKORTERS	155
LAMELLENSLIJPSCHIJVEN	156
SCHUURMIDDELEN	157
DIAMANTBLADEN	158
STAALDRAADBORSTELS	161

SCHUURVELLEN

MESH SCHUURGAAS	162
ZELFHECHTENDE SCHUURVELLEN	164
SCHUURVELLEN VELCRO	165
DETAIL/DRIEHOEK SCHUURVELLEN	165
SCHUURBANDEN	166
ZELFHECHTENDE SCHUURSCHIJVEN	167
STEUNSCHIJVEN	167
STANDAARD SCHUURVELLEN	168
SCHUURPAPIER OP ROL	168

TUIN ACCESSOIRES

KETTINGZAGEN	169
GRASTRIMMERS	169
BOSMAAIERS	169
HEGGENSCHAREN	169

SETS

IMPACT TORSION	171
STANDAARD SCHROEFBITS	173
STEENBOREN	175
BEITELS	176
DIAMANT TEGELBOREN	176
METAALBOREN	176
GATENZAGEN	177
HOUTBOREN	178
FLIP & DRIVE	178
IMPACT SLAGMOERDOPPEN	178
RECIPROZAAGBLADEN	178

DECOUPEERZAAGBLADEN	179
FREESBEITEL	179
MULTITOOL	179

NAILING

180

**FIRST FIX CONSTRUCTIE ASSORTIMENT**

CONSTRUCTIETACKERS	188
33° PAPIERGEBONDEN NAGELS	188
33° DRAADGEBONDEN NAGELS	189
ANKERTACKER	189
MCN BATANKERNAGELS	189
ROLSPIJKERTACKERS	190
F SERIES ROLSPIJKERS	190
N SERIES ROLSPIJKERS	191
BETONTACKER	192
BETONTACKER NAGELS	192
BETONTACKER CLIPS	193

SECOND FIX AFWERKINGSASSORTIMENT

AFWERKINGSTACKERS	196
15 GAUGE SCHUINE AFWERK BRADS	196
16 GAUGE SCHUINE AFWERK BRADS	197
16 GAUGE RECHTE AFWERK BRADS	197
18 GAUGE RECHTE AFWERK BRADS	198
NIETAPPARATEN	198
18 GAUGE BRADS	198
SX NIETEN	199
80 SERIES NIETEN	200
PINNER	200
23 SERIES PINS	200

COMPRESSOREN EN LUCHTSLANGEN

COMPRESSOREN EN LUCHTSLANGEN	202
------------------------------	-----

FIXINGS

204

**MECHANISCHE ANKERS**

BLUE-TIP BETONSCHROEVEN	212
UNIVERSELE PTB-PRO DOORSTEEKANKERS	214
FHS HULSANKERS ZESKANT BOUT	214

TW OOGANKER	216
SNAKE ZELFTAPPENDE ANKERS	217
DM INSLAGANKERS	218
VERTIGO™ VERTIKALE HANGERS BETON	219
SPIKE®	219
TAPPER-PRO SCHROEVEN	220
PBZ-PRO STALEN KEILNAGELS	220
SPANHULZEN	221
ISO METALEN ISOLATIEPLUGGEN	221
NYLON SLAGPLUG MET KRAAG	221
FRAMID® PRO COSNSTRUCTIEPLUGGEN	222
MFA METALEN KOZIJNANKERS	224
KOZIJNSCHROEVEN	225
SNELBOUWSCHROEVEN	225
LICHTGEWICHT ANKERS	
ZIP-IT® GIPSPLAATPLUGGEN	227
ZIP-TOGGLE® MET SCHROEVEN	227
LEGS® MUURANKERS MET SCHROEVEN	227
ST STRAP TOGGLES™	227
WALL-DOG™ SCHROEFANKERS	228
SHARKIE™ PLASTIC MUURANKERS	228
GASBETONANKERS	228
CHEMISCHE ANKERS	
AC100-PRO STYREENVRIJ VINYLESTER LIJMANKER	230
AC100-NORDIC STYREENVRIJ VINYLESTER LIJMANKER	231
PURE150-PRO STYREENVRIJ PURE EPOXY LIJMANKER	232
PV45-PRO STYREENVRIJ POLYESTER LIJMANKER	233
SC-PRO VINYLESTER DRAAICAPSULES	233
ACCESSOIRES VOOR LIJMANKERS	
MENGTUITEN	234
VERLENGSTUKKEN	234
VLOTTERS	234
BLAASPOMP	235
STALEN BORSTELS MET SDS-AANSLUITING	235
BORSTELS	235
DRAADSTANGEN MET PUNT	236
INJECTIEHULZEN	236
GESCHOTEN MONTAGE	
TRAK-IT GASSCHIETHAMERS, ACCESSOIRES & NAGELS	
C5 TRAK-IT®, ACCU'S EN LADER	238
C5 TRAK-IT® STICK-E BEUGELS EN RONDELLEN	239
C5 TRAK-IT® NAGELS	239
C3 TRAK-IT® ACCESSOIRES	239
C3 TRAK-IT® NAGELS	239
C3 TRAK-IT® XH NAGELS VOOR ZEER HARD BETON	239
KRUIJSCHIETHAMERS, ACCESSOIRES NAGELS & BEUGELS	
P3X KRUIJSCHIETHAMER & KRUITPATRONEN	240
PA3500 KRUIJSCHIETHAMER & KRUITPATRONEN	241
P3X NAGELS	242
PAT NAGELS	242
PAT NAGELS MET HAAKBEUGEL	243
KRUITSTRIPNAGELS (PAT STRIPNAGELS)	243

SERVICE & GARANTIE 244

SNELZOEKLIJST 248

ACCUGEREEDSCHAPPEN



XR[®]

LITHIUM ION



POWERTOOLS

7.2V
LITHIUM ION

&

10.8V
LITHIUM ION



7.2V BEWEGINGSGESTUURDE SCHROEVENDRAAIER

BEWEGINGSGESTUURDE SCHROEVENDRAAIER

7.2V
LITHIUM ION

COMPACTE SCHROEVENDRAAIER
MET BEWEGINGSGESTUURDE
TECHNOLOGIE

MAKKELIJK TE VERSTELLEN
HANDGREEP IN 2 POSITIES



- De beweging van de hand bepaalt de draaisnelheid alsook de draairichting, wat voor een perfecte controle zorgt
- Bithouder 1/4"
- LED-lampjes voor optimale verlichting van het werkstuk
- Acculaadingsindicator



Krachtige 7.2V schroevendraaier • De bewegingsgestuurde technologie gecombineerd met een variabele snelheid tot 430 tpm, zorgen voor de beste controle • Makkelijk te verstellen handvat in 2 posities, voor de beste ergonomie • Dankzij de 16 schroefinstellingen wordt een optimale nauwkeurigheid geboden, ook voor zeer kleine schroeven • De acculaadindicator zorgt ervoor dat er efficiënt kan gewerkt worden met een minimum aan tijdsverlies • De dubbele LED lampjes zorgen voor een optimale verlichting van het werkstuk • Standaard: 2x 7.2V Li-Ion accu's, 7.2V Li-Ion lader, Stevige draagkoffer



Technische gegevens:	DCF680G2-QW
Voltage	7.2V
Accucapaciteit	1.0 Ah
Max. koppel	4 Nm
Onbelast toerental	0 - 430 tpm
Bithouder	6.35 mm (Hex)
Gewicht	0.5 kg
Prijs excl. BTW	€ 125,00

10.8V SCHROEF/BOORMACHINE



- Zeer compact en lichtgewicht ontwerp • Instelbaar koppelmechanisme met 15 standen voor uniforme resultaten • Volledig metalen transmissiesysteem voor minimaal krachtverlies en voor een lange levensduur • LED-lampje voor een beter zicht op het werk.



Technische gegevens:	DCD710D2-QW
Voltage	10.8V
Afgenomen vermogen	180W
Accu	2.0 Ah (Li-Ion)
Onbelast toerental	0-400 / 1.500 tpm
Const. koppel	25 Nm
Max boorcapaciteit in hout/metaal	19 / 10 mm
Boorhouderopnamecapaciteit	1.5 - 10 mm
Gewicht	1.1 kg
Prijs excl. BTW	€ 149,00

10.8V SCHROEFMACHINE



- Zeer compact en lichtgewicht ontwerp • Instelbaar koppelmechanisme met 15 standen voor uniforme resultaten • 6.35 mm sleutelvrije zeskant bithouder, compatibel met 25 mm bits • 3 LED-lampjes zorgen voor een maximale verlichting van het werkstuk • Compacte behuizing laat toe om in erg kleine ruimtes te werken.



Technische gegevens:	DCF610D2-QW
Voltage	10.8V
Afgenomen vermogen	154W
Accu	2.0 Ah (Li-Ion)
Onbelast toerental	0 - 1.050 tpm
Const. koppel	8 Nm
Bithouder	1/4" (6.35 mm)
Gewicht	1 kg
Prijs excl. BTW	€ 155,00

10.8V SLAGSCHROEVENDRAAIER



- Compact en duurzaam ontwerp levert 107 Nm koppel • 6,35 mm sleutelvrije zeskant bithouder, compatibel met 25 mm bits • 3 LED-lampjes zorgen voor een maximale verlichting van het werkstuk
- Compacte behuizing laat toe om in erg kleine ruimtes te werken.



Technische gegevens:	DCF815D2-QW
Voltage	10.8V
Accu	2.0 Ah (Li-Ion)
Afgenomen vermogen	147W
Onbelast toerental	0 - 2.450 tpm
Slagen per minuut	0 - 3.400 spm
Max. koppel	107 Nm
Max. boutdiameter	6 mm
Bithouder	1/4" (6,35 mm)
Gewicht	1 kg
Prijs excl. BTW	€ 189,00

10.8V XR TSTAK VOORDEELSET



- 1 x DCD710 10.8V 10 mm compacte accu schroef-/boormachine • DCF815 10.8V XR compacte slagschroevendraaier • 2 Li-Ion 10.8V accu's • 10.8V lader • TSTAK V koffer



Technische gegevens:	DCK2110D2T-QW
Accu	2.0 Ah (Li-Ion)
Prijs excl. BTW	€ 219,00

10.8V RECIPROZAAG



- In 3 posities verstelbare handgreep is zeer handig in nauwe ruimtes • Compact, lichtgewicht ontwerp
- Ergonomische handgreep en rubberen afwerking voor het hoogste gebruikscomfort • Sleutelvrije snelle zaagbladwissel • Slim vormgegeven schakelaar biedt perfecte controle tijdens het zagen
- Onderdeel van het intelligente XR Li-Ion platform dat is ontworpen voor nog meer efficiëntie om de klus sneller te klaren



Technische gegevens:	DCS310D2-QW
Voltage	10.8V
Accu	2.0 Ah (Li-Ion)
Afgenomen vermogen	140W
Slagen per minuut	0 - 2.700 spm
Zaagslaglengte	14 mm
Gewicht	1.4 kg
Prijs excl. BTW	€ 179,00

10.8V WERKLAMP



- Zeer compact en lichtgewicht ontwerp met schokbestendige behuizing • Geeft een zeer fel en helder licht • Lamp is horizontaal en verticaal 180° draaibaar • De lamp is voorzien van een riemhaak, heeft een magnetisch vlak of kan stabiel blijven staan op de zool • Accu en oplader zijn afzonderlijk beschikbaar

Technische gegevens:	DCL510N-XJ
Brandduur	4 uur (bij gebruik van 1.5 Ah accu)
Lichtopbrengst	110 lumen
Gewicht	0.15 kg
Prijs excl. BTW	€ 45,00

10.8V INSPECTIECAMERA 17MM



- Afnembaar snoerloos beeldscherm voor maximaal gebruiksgemak wanneer u in kleine ruimtes of met 2 personen werkt • Opslag van foto's en video mogelijk op microSD™ kaart (niet standaard meegeleverd). Kleine cameralens van 9 mm en verlengkabels zijn los verkrijgbaar • Haakje en magnetisch accessoire inbegrepen voor het opvissen van bv kabels, metalen onderdelen, enz • 3x zoom mogelijkheid voor een betere zichtbaarheid van de beeldopname • 89 mm/3.5" beeldscherm met uitstekende beeldkwaliteit.



- DCT4103 Verlengkabel inspectiecamera DCT410 (90 cm) € 39,00

Technische gegevens:	DCT410D1-QW
Voltage	10.8V (1 stuk)
Accu	2.0 Ah (Li-Ion)
Diameter camera lens	17 mm
Resolutie	320 x 480 dpi
Zoom	3x
Waterdichte kabel	Ja
Kabel lengte	0.9 m
Afmeting beeldscherm	89 mm
Gewicht	1.5 kg
Prijs excl. BTW	€ 369,00

18V
LITHIUM ION



CREËER DE IDEALE SET!



Kies uw 54V XR FLEXVOLT machine
zonder accu's en lader



DCG414NT-XJ
54V XR FLEXVOLT
125mm Haakse slijper



€349,-

DCS388N-XJ
54V XR FLEXVOLT
Reciprozaag



€349,-

DCS576NT-XJ
54V XR FLEXVOLT
190mm Cirkelzaag



€349,-

DCS520NT-XJ
54V XR FLEXVOLT
165mm Invalzaag



€549,-

DCH323NT-XJ / DCH333NT-XJ
54V XR FLEXVOLT SDS+
Combihamer 2.8J / 3.5J



€399,- / €429,-

DCH481N-XJ
54V XR FLEXVOLT SDS-Max
Combihamer 6.1J



€529,-

DCS397N-XJ / DCS396N-XJ
54V XR FLEXVOLT
Alligatorzaag (lang / kort)



€499,- / €399,-

DCD460NT-XJ
54V XR FLEXVOLT
Boormachine



€399,-

DCS777N-XJ
54V XR FLEXVOLT
216mm Afkortzaag



€549,-

DCS778N-XJ
54V XR FLEXVOLT
250mm Afkortzaag



€699,-

DCS7485N-XJ
54V XR FLEXVOLT
210mm Tafelzaag



€749,-

DHS780N-XJ
54V XR FLEXVOLT
Afkortzaag



€999,-

KIES UW ACCU'S

DCB115D2-QW
2x 2.0Ah 18V accu's



€140,-

DCB115P2-QW
2x 5.0Ah 18V accu's



€220,-

DCB118T2-QW
2x 6.0Ah FLEXVOLT
18V/54V accu's



€349,-

DCB118X2-QW
2x 9.0Ah FLEXVOLT
18V/54V accu's



€419,-

DCB132T2-QW
2x 6.0Ah FLEXVOLT
18V/54V accu's



€349,-

DCB132X2-QW
2x 9.0Ah FLEXVOLT
18V/54V accu's



€419,-

LITHIUM ION

Kies uw 18V XR machine zonder accu's en lader

BRUSHLESS
DCD791NT-XJ
 18V Schroef-
 boormachine

€159,-

BRUSHLESS
DCD796NT-XJ
 18V Schroef-/
 klopboormachine

€179,-

BRUSHLESS
DCD996NT-XJ
 18V Schroef-/
 klopboormachine 3 snelh.

€219,-

BRUSHLESS
DCF620NT-XJ
 18V Gipsplaat-
 schroevendraaier

€219,-

BRUSHLESS
DCF887NT-XJ
 18V 1/4"
 Slagschroevendraaier

€179,-

BRUSHLESS
DCF880NT-XJ
 18V 1/2"
 Slagmoersleutel

€199,-

BRUSHLESS
DCF899NT-XJ
 18V 1/2"
 Slagmoersleutel
 hoog koppel

€299,-

BRUSHLESS **NIEUW**
DCS367NT-XJ
 18V Compacte
 Reciprozaag

€229,-

DCS331NT-XJ
 18V Pendel-
 decoupeerzaag

€219,-

DCS373NT-XJ
 18V Metaalcirkelzaag

€219,-

BRUSHLESS
DCP580NT-XJ
 18V Schaafmachine

€279,-

DCS350NT-XJ
 18V Draadeindknipper

€369,-

BRUSHLESS
DCF622NT-XJ
 18V Versaclutch
 schroevendraaier

€179,-

DCD740NT-XJ
 18V Haakse
 boormachine

€179,-

BRUSHLESS
DCH273NT-XJ
 18V SDS-plus
 Combihamer

€279,-

BRUSHLESS **NIEUW**
DCS570NT-XJ
 18V 65mm
 Cirkelzaag

€219,-

DCS371NT-XJ
 18V Lintzaag

€279,-

BRUSHLESS
DCS355NT-XJ
 18V Multitool

€199,-

DCS551NT-XJ
 18V Gipsfrees

€179,-

DCS491N-XJ
 18V Plaatschaar

€259,-

DCG405NT-XJ **NIEUW**
 18V 125mm Haakse Slijper

€199,-

DCE531N-XJ
 18V Betontrilnaald

€299,-

DCE580N-XJ
 18V Kitspuit

€269,-

BRUSHLESS **NIEUW**
DCD200N-XJ
 18V Ontstopper

€259,-

BRUSHLESS **NIEUW**
DCG426N-XJ
 18V Stiftslijper

€179,-

BRUSHLESS **NIEUW**
DCN680NT-XJ
 18V 18Ga Minibrad
 Accutacker

€379,-

BRUSHLESS
DCN660NT-XJ
 18V 1.6mm 16Ga
 Afwerktacker

€379,-

BRUSHLESS
DCN692N-XJ
 18V Constructietacker

€539,-

BRUSHLESS **NIEUW**
DCN681N-XJ
 18V 18GA
 Nietmachine

€379,-

BRUSHLESS **NIEUW**
DCN682N-XJ
 18V 18GA
 Vloernietmachine

€379,-

BRUSHLESS **NIEUW**
DCN650N-XJ
 18V 15GA
 Afwerktacker

€379,-

BRUSHLESS **NIEUW**
DCN890N-XJ
 18V Betontacker

€629,-

18V XR SCHROEF/BOORMACHINE



- Compact en lichtgewicht ontwerp geeft veel comfort bij licht boor- of schroefwerk van de machine
- Enkelhulzige 13 mm snelspanboorhouder met automatische spindelvergrendeling
- Instelbaar koppelmecanisme met 16 standen
- 2x 1.3 Ah XR schuifaccu's

Technische gegevens:	DCD771C2-QW
Voltage	18V
Accucapaciteit	1.3 Ah
Boorhouderopnamecapaciteit	1.5 - 13 mm
Onbelast toerental	0-450/1.500 tpm
Max. koppel	42 Nm
Max. boorcapaciteit hout/metaal	30/13 mm
Koffertype	Standaard
Prijs excl. BTW	€ 159,00

18V XR BRUSHLESS SCHROEF/BOORMACHINE (COMPACT/COMFORT)



DCD791D2-QW

DCD791P2-QW

- Dankzij de Brushless motortechnologie is deze machine zeer efficiënt
- Zeer compact en lichtgewicht ontwerp laat toe om in kleine plaatsen te werken
- Volledig metalen transmissie met 2 snelheden voor een langere levensduur van de machine
- Instelbaar koppelmecanisme met 15 standen
- LED-lamp met 3 standen, waaronder een zaklampfunctie met 20 min. branduur
- DCD791NT-XJ zonder accu's en acculader

BRUSHLESS



Technische gegevens:	DCD791D2-QW	DCD791P2-QW	DCD791P2K-QW	DCD791NT-XJ
Voltage	18V			
Accucapaciteit	2.0 Ah	5.0 Ah	5.0 Ah	-
Boorhouderopnamecapaciteit	1.5 - 13 mm			
Onbelast toerental	0-550/2.000 tpm			
Max. koppel	70 Nm			
Max. boorcapaciteit hout/metaal	40/13 mm			
Koffertype	TSTAK	TSTAK	ToughSystem	TSTAK
Prijs excl. BTW	€ 249,00	€ 359,00	€ 419,00	€ 159,00

18V XR BRUSHLESS SCHROEF/KLOPBOORMACHINE (COMPACT/COMFORT)



DCD796D2-QW

DCD796P2-QW

- Dankzij de Brushless motortechnologie is deze machine zeer efficiënt
- Voorzien van klopfunctie, voor boren in steen
- Zeer compact en lichtgewicht ontwerp laat toe om in kleine plaatsen te werken
- Volledig metalen transmissie met 2 snelheden voor een langere levensduur van de machine
- Instelbaar koppelmecanisme met 15 standen
- LED-lamp met 3 standen, waaronder een zaklampfunctie met 20 min. branduur
- DCD796NT-XJ zonder accu's en acculader

BRUSHLESS



Technische gegevens:	DCD796D2-QW	DCD796P2-QW	DCD796NT-XJ
Voltage	18V		
Accucapaciteit	2.0 Ah	5.0 Ah	-
Boorhouderopnamecapaciteit	1.5 - 13 mm		
Onbelast toerental	0-550/2.000 tpm		
Slagen per minuut	0-9350/34.000 spm		
Max. koppel	70 Nm		
Max. boorcapaciteit hout/metaal/steen	40/13/13 mm		
Koffertype	TSTAK	TSTAK	TSTAK
Prijs excl. BTW	€ 269,00	€ 379,00	€ 179,00

18V XR XRP BRUSHLESS LI-ION SCHROEF/KLOPBOORMACHINE

>> NIEUW <<



- De gekende kracht van XRP met de nieuwste XR 5.0 Ah accutechnologie van DeWALT
- Helder LED-lampje met vertragsmechanisme voor een beter zicht op het werk
- Instelbaar koppelmecanisme met 11 standen voor uniforme resultaten en optimale precisie bij het schroeven in verschillende materialen
- 3 snelheden voor optimale controle en kracht

Technische gegevens:	DCD996P2-QW	DCD996P2K-QW	DCD996NT-XJ
Voltage	18V		
Accucapaciteit	5.0 Ah		-
Boorhouderopnamecapaciteit	1.5 - 13 mm		
Onbelast toerental	0-450/1.300/2.000 tpm		
Max. koppel	95 Nm		
Max. boorcapaciteit hout/metaal/steen	55/15/16 mm		
Gewicht (incl. accu)	1.6 kg		
Koffertype	TSTAK	ToughSystem	TSTAK
Prijs excl. BTW	€ 449,00	€ 499,00	€ 219,00

18V XR BRUSHLESS SLAGSCHROEVENDRAAIER 3 SNELHEDEN



- Krachtige Brushless motor levert tot 205Nm koppel
- Voorzien van 3 snelheden en koppelinstelling, waaronder een PrecisionDrive schroefinstelling
- Voorkom beschadiging aan het materiaal en de schroef met de gecontroleerde Precision-Drive instelling
- In cirkel geplaatste, krachtige LED's verlichten het werkstuk
- DCF887NT-XJ zonder accu's en acculader

BRUSHLESS

Technische gegevens:	DCF887P2-QW	DCF887NT-XJ
Voltage	18V	
Accucapaciteit	5.0 Ah	-
Bithouder	1/4" (6.35 mm)	
Onbelast toerental	0-1.000, 0-2.800, 0-3.250 tpm	
Slagen per minuut	0-3.800 spm	
Max. koppel	205 Nm	
Koffertype	TSTAK	
Prijs excl. BTW	€ 399,00	€ 179,00

BRUSHLESS

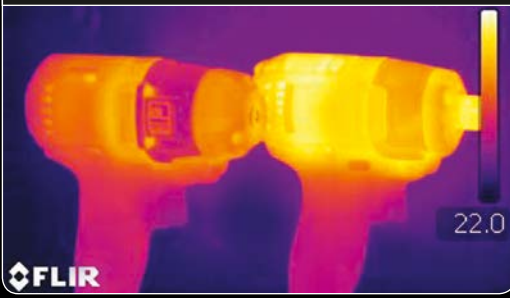

Een standaard koolborstelmotor bevat koolborstels die frictie veroorzaken. De **XR BRUSHLESS MOTOR** sluit dit energieverlies uit, waardoor de werktijd en levensduur aanzienlijk worden verhoogd.

1

Lagere werkt temperatuur van de koolborstelloze motor - meer werktijd en levensduur van de machine.

2

Bij een standaard koolborstelmotor is er veel meer energieverlies omwille van de temperatuursontwikkeling.



18V XR LI-ION BRUSHLESS BANDSCHROEFMACHINE



- Ideaal voor het snel plaatsen van gipsplaten/gyproc
- Koolborstelloze motor
- Geschikt voor de meeste schroeven op band
- Sleutelvrije diepte-instelling en aparte precisie-instelling
- Continuschakelaar maakt ononderbroken werken mogelijk
- Los neusstuk meegeleverd voor schroef-per-schroef toepassing
- Inclusief DT7205-QZ PR2 bandschroefbit
- **DCF620NT-XJ**: geleverd zonder accu, lader en bandschroefmechanisme. **DCF6201-XJ**: los bandschroefmechanisme
- Tot 6.000 schroeven per accumulatie (5.0 Ah in houten frames)

BRUSHLESS

Technische gegevens:	DCF620D2K-QW	DCF620P2K-QW	DCF620NT-XJ	DCF6201-XJ
Voltage	18V			
Accu	2,0 Ah	5,0 Ah	-	-
Max. koppel	5 - 30 Nm			
Onbelast toerental	0 - 4.400 tpm			
Bithouder	6,35 mm (Hex)			
Gewicht	1,88 kg			
Bandschroefmechanisme inbegr.	Ja	Ja	Nee	-
Koffer	TSTAK	TSTAK	-	-
Prijs excl. BTW	€ 399,00	€ 499,00	€ 219,00	€ 69,00

ACCESSOIRES

>> ZIE PAG. 125 & 225



Cat. Nr.	Lengte [mm]	Diameter [mm]	Aantal in verpakking	Aantal in omdoos	Bestel-eenheid	Barcode	Euro excl. BTW	PG
FIJNE DRAAD (VOOR METALEN PROFIELEN)								
DWF4000250	25	3,5	1000	10000	1	075352140612	€ 17,23	B46
DWF4000350	35	3,5	1000	10000	1	075352140636	€ 19,21	B46
DWF4000450	45	3,5	1000	10000	1	075352140650	€ 23,67	B46
DWF4000550	55	3,5	1000	8000	1	075352140667	€ 26,90	B46
GROVE DRAAD (VOOR HOUTEN PROFIELEN)								
DWF4100350	35	3,5	1000	10000	1	075352140674	€ 19,21	B46
DWF4100450	45	3,5	1000	10000	1	075352140681	€ 23,67	B46
DWF4100550	55	3,5	1000	8000	1	075352140698	€ 26,90	B46
Cat. Nr.	Omschrijving	Bestel-eenheid	Barcode	Euro excl. BTW	PG			
DT7520-QZ	Magnetische bithouder	1	5035048092521	€ 6,25	B27			
DT7205-QZ	PR2 Schroefbit	1	5035048091777	€ 2,75	B27			
DT7206-QZ	PR2 Schroefbit	5	5035048091784	€ 9,95	B27			
DT7207-QZ	PR2 Schroefbit	20	5035048091791	€ 34,95	B27			

18V XR BRUSHLESS VERSACLUTCH SCHROEVENDRAAIER VOOR ZELFTAPSCHROEVEN

>> NIEUW <<



• 18V XR Li-Ion Brushless schroevendraaier ideaal voor het plaatsen van zelftapschroeven • Versaclutch koppelinstelling zorgt voor herhaald, identiek koppel zodat de schroeven precies goed worden aangezet, keer op keer • Sterke 2.000 tpm Brushless motor is geschikt voor schroeven tot 6.15 mm • DCF622NT-XJ zonder accu's en acculader

Technische gegevens:	DCF622P2-QW	DCF622NT-XJ
Voltage	18V	
Accucapaciteit	5.0 Ah	-
Onbelast toerental	0-2.000 tpm	
Max. koppel	5-30 Nm	
Max. schroefdiameter	6.15 mm	
Gewicht	1.3 kg	
Koffertype	TSTAK	TSTAK
Prijs excl. BTW	€ 399,00	€ 179,00

18V XR LI-ION 10MM HAAKSE BOORMACHINE



• Multigrip schakelaar biedt comfort en gebruiksgemak, vanaf verschillende posities te bedienen • Volledig metalen tandwielen en haakse transmissie met 2 snelheden voor efficiënte aandrijving en langere levensduur • DCD740NT-XJ zonder accu's en acculader



Technische gegevens:	DCD740C1-QW	DCD740NT-XJ
Voltage	18V	
Accucapaciteit	1.5 Ah	-
Afgenomen vermogen	360W	
Boorhouderopnamecapaciteit	1.0 - 10 mm	
Onbelast toerental	0-650/2.000 tpm	
Max. koppel	33 Nm	
Max. boorcapaciteit (hout)	28 mm	
Max. boorcapaciteit (metaal)	10 mm	
Gewicht	1.75 kg	
Koffertype	Standaard	TSTAK
Prijs excl. BTW	€ 319,00	€ 179,00

18V XR LI-ION SLAGMOERSLEUTEL



• Groot prestatievermogen en zeer hoog draaimoment • Metalen drijfwerk voor hoge levensduur • Elektronische toerental- en slagfrequentieregeling • Zeer robuuste 1/2" vierkant opname • DCF880NT-XJ zonder accu's en acculader



Technische gegevens:	DCF880M2-QW	DCF880NT-XJ
Voltage	18V	
Accucapaciteit	4.0 Ah	-
Afgenomen vermogen	250W	
Onbelast toerental	0 - 2.300 tpm	
Slagen per minuut	0 - 2.700 spm	
Max. koppel	203 Nm	
Max. schroef-Ø	M16	
Bithouder	1/2" vierkante opname	
Gewicht (incl. accu)	1.5 kg	
Koffertype	Standaard	TSTAK
Prijs excl. BTW	€ 419,00	€ 199,00

18V XR LI-ION SLAGMOERSLEUTEL MET HOOG KOPPEL



• Efficiënte koelborstellose motor • 3 snelheden voor optimale controle en een maximaal koppel • De waaiergekoelde motor levert een zeer hoog continu koppel tot 950 Nm en tot 2.400 slagen per minuut voor zware bevestigingswerkzaamheden • Tot 1.625Nm losdraaikoppel levert voldoende kracht bij lastig te verwijderen bouten • DCF899HP2-QW met frictiering aansluiting DCF899NT-XJ geleverd zonder accu's en lader

BRUSHLESS



Technische gegevens:	DCF899P2-QW	DCF899HP2-QW	DCF899NT-XJ
Voltage	18V		
Accu	5.0 Ah		-
Onbelast toerental	0-400/1.200/1.900 tpm		
Slagen per minuut	0-2.400 spm		
Max. koppel	950 Nm		
Max. bout-Ø	M20		
Aansluiting	1/2" pin	1/2" frictiering	
Gewicht (incl. accu)	3.3 kg		
Koffertype	TSTAK		
Prijs excl. BTW	€ 519,00	€ 519,00	€ 299,00

18V XR SDS-PLUS COMBIHAMER MET 3 STANDEN

>> NIEUW <<



• Rotatiestop voor licht beitelwerk in pleister, tegels en voegenmortel • Brushless motor met hoge capaciteit XR en 4.0Ah 18V Lithium-ion accu • Geschikt voor het boren van anker- en bevestigingsgaten van 4-26 mm in beton, steen en metselwerk • Compact, licht en ergonomisch design voor beter comfort en ondersteuning tijdens uitgebreide werken • Geleverd incl. 1 x 4.0Ah accu en lader

BRUSHLESS

Technische gegevens:	DCH133M1-QW
Voltage	18V
Accucapaciteit	4.0 Ah
Bithouder	SDS-Plus
Onbelast toerental	0-1.550 tpm
Max. slagenergie (EPTA 05/2009)	2.6 J
Slagen per minuut	0-5.680 spm
Max. boorcapaciteit	hout: 30 mm / metaal: 13 mm / beton: 26 mm
Gewicht	2.3 kg
Koffertype	TSTAK
Prijs excl. BTW	€ 279,00

18V XR LI-ION BRUSHLESS SDS-PLUS COMBIHAMER



- Vooruitstrevende boorprestaties tot 24 mm in beton, met een capaciteit van maar liefst meer dan 90 gaten per acculading (Ø 10 mm x 80 mm) • Zeer laag vibratieniveau van slechts 6.6m/s² • Rotatiestop voor licht beitelwerk • Extra duurzaam dankzij elektronische koppeling • **DCH274P2T-QW** Incl. 13 mm verwisselbare snelspanboorhouder • **DCH273NT-XJ** zonder accu's en lader

BRUSHLESS

PERFORM PROTECT

TNO innovation for life

Technische gegevens:	DCH273P2T-QW	DCH274P2T-QW	DCH273NT-XJ
Voltage	18V		
Accucapaciteit	5.0 Ah		-
Bithouder	SDS-Plus		
Onbelast toerental	0-1.100 tpm		
Max. slagenergie (EPTA 05/2009)	2.1 J		
Slagen per minuut	0-4.600 spm		
Max. boorcapaciteit	hout: 26 mm/metaal: 13 mm/beton: 24 mm		
Gewicht	3.1 kg	3.3 kg	-
Koffertype	TSTAK	TSTAK	TSTAK
Prijs excl. BTW	€ 529,00	€ 559,00	€ 279,00

18V XR LI-ION BRUSHLESS SDS-PLUS COMBIHAMER + STOFAFZUIGSYSTEEM



- Combinatie van de 18V Brushless Combihamer DCH274P2 en stofafzuigstelsysteem D25303DH-XJ • Door TNO getest en goedgekeurd als geschikte oplossing om schadelijk stof op te vangen dat bij het boren vrijkomt • **D25303DH** is voorzien van een HEPA filter • Het stofafzuigstelsysteem past op: DCH273 en DCH274



D25303DH-XJ

BRUSHLESS

PERFORM PROTECT

TNO innovation for life

Technische gegevens:	DCH275P2-QW	D25303DH-XJ
Voltage	18V	
Accucapaciteit	5.0 Ah	-
Koffertype	Standaard	
Inhoud	DCH274P2 + D25303DH-XJ	
Prijs excl. BTW	€ 629,00	€ 149,00

18V XR LI-ION 125MM HAAKSE SLIJPER



- Krachtige waaiergekoelde DeWALT motor met verwisselbare koolborstels voor een maximaal vermogen en een hoge duurzaamheid • Gefreesde stalen spiraalvertanding garandeert de hoogst mogelijke duurzaamheid en zeer lage vibratie wat de productiviteit maximaliseert • Intelligente trekker & lock-off schakelaar voor een betere werkveiligheid & controle



Technische gegevens:	DCG412M2-QW
Voltage	18V
Accucapaciteit	4.0 Ah
Afgenomen vermogen	405W
Max. schijfdiameter	125 mm
Onbelast toerental	8.000 tpm
Spindel	M14
Gewicht	3 kg
Prijs excl. BTW	€ 349,00

18V XR LI-ION 125MM HAAKSE SLIJPER

>> NIEUW <<



- De elektronische koppeling & motorrem beschermen de gebruiker tegen terugslag en vastslaan schijven • De Brushless motor biedt een ongeëvenaarde werktijd in een compacte behuizing • Sleutelvrij verstelbare beschermkap • Rubberen afwerking beschermt de machine en verhoogt het comfort • Soft start en anti-terugslagbeveiliging verhogen de veiligheid • **DCG405NT-XJ/DCG406N-XJ** geleverd zonder accu's en lader



Technische gegevens:	DCG405P2-QW	DCG405NT-XJ	DCG406N-XJ
Voltage	18V		
Accucapaciteit	5.0 Ah	-	-
Max. schijfdiameter	125 mm		
Type schakelaar	Schuifschakelaar	Schuifschakelaar	Dodemansschakelaar
Koppeling	Veiligheidskoppeling		
Onbelast toerental	9000 tpm		
Spindel	M14		
Gewicht	2.5 kg		
Koffertype	TSTAK	TSTAK	Geen
Prijs excl. BTW	€ 419,00	€ 199,00	€ 179,00

18V XR BRUSHLESS STIFTSLIJPER



- Stevige grip op de compacte behuizing dankzij de rubberen afwerking • De Brushless motor biedt een ongeëvenaarde werktijd • Variabele snelheid geeft veel controle tijdens het gebruik • Rubberen afwerking beschermt de machine en verhoogt het comfort • Grote trekkerschakelaar geeft een intuïtieve bediening • LED verlichting zorgt voor extra zicht op het werkstuk • **DCG426N-XJ** geleverd zonder accu's en lader

BRUSHLESS

Technische gegevens:	DCG426N-XJ
Voltage	18V
Toerental	5.000 - 32.000 tpm
Aansluiting accessoires	6 mm
Type schakelaar	Trekkerschakelaar
Koffertype	Geen
Prijs excl. BTW	€ 179,00

18V XR LINTZAAG VOOR METAAL



- Ideaal voor het zagen van metaal, waaronder draadstaal, unistrut en buizen
- Nauwelijks tot geen vonkvorming tijdens het zagen van metaal
- Veilig alternatief voor een haakse slijper
- Geleverd incl. 14/18 TPI bi-metaal zaagblad
- Accu en lader niet inbegrepen

Technische gegevens:	DCS371NT-XJ
Voltage	18V
Onbelaste snelheid	174 m/min
Gewicht	3.9 kg
Koffertype	TSTAK
Prijs excl. BTW	€ 279,00

18V XR DRAADEINDKNIPPER IN TSTAK KOFFER (ZONDER ACCU/LADER)

>> NIEUW <<



- De veiligste manier om draadeinden te knippen van M6 tot M12
- Comfortabel in gebruik, zowel boven het hoofd als dicht bij de grond
- Geen bewegend blad, dus geen vonken en metaalsplinters
- Knipt draadeinden door een zeer hoge wringkracht, waardoor de kans op bramen aan het materiaal wordt geminimaliseerd
- Accessoireswissel d.m.v. de meegeleverde sleutel
- LED verlichting tijdens het werken
- Geleverd zonder accu en lader
- In TSTAK koffer

Technische gegevens:	DCS350NT-XJ
Voltage	18V
Slagen per minuut	30 spm
Snijvlakken	M6, M8, M10, M12
Gewicht	4.1 kg
Koffertype	TSTAK
Prijs excl. BTW	€ 369,00

18V XR 18GA MINIBRAD ACCUTACKER

>> NIEUW <<



- 18V XR Li-Ion 18Ga minibradtacker bevat de modernste technologie
- De Brushless motor biedt een ongeëvenaarde werktijd in een compacte behuizing
- Compact, lichtgewicht ontwerp, maakt de machine comfortabel in gebruik
- Mechanische aandrijving, in plaats van met gas, waardoor de verbruikskosten laag zijn en ook bij lage temperaturen gewerkt kan worden
- Gecontroleerde schot-per-schot modus of snelvuurmodus maakt het schieten tot 4 nagels per seconde mogelijk
- De 2.0Ah XR accu's zijn compatibel met alle andere 18V XR machines van DeWALT
- DCN680NT-XJ zonder accu's en acculader

Technische gegevens:	DCN680D2-QW	DCN680NT-XJ
Voltage	18V	
Accucapaciteit	2.0 Ah XR Li-Ion	
Spijkerdiameter	1.25 mm (18Ga)	
Magazijnhoek	0°	
Laden	Achterzijde	
Lengte brads	15 - 54 mm	
Magazijn capaciteit	110 stuks	
Gewicht	2.6 kg	
Koffertype	TSTAK	
Prijs excl. BTW	€ 499,00	€ 379,00

18V XR BRUSHLESS 18GA NIETMACHINE

>> NIEUW <<



- Snoerloze 18Ga nietmachine, geschikt voor nieten met smalle rug
- De Brushless motor biedt een ongeëvenaarde werktijd in een compacte behuizing
- Compact, lichtgewicht ontwerp, maakt de machine comfortabel in gebruik
- Mechanische aandrijving, in plaats van met gas, waardoor de verbruikskosten laag zijn en ook bij lage temperaturen gewerkt kan worden
- Gecontroleerde schot-per-schot modus of snelvuurmodus
- Eenvoudig instelbare fijn dieptinstelling
- DCN681N-XJ zonder accu's en acculader

Technische gegevens:	DCN681D2-QW	DCN681N-XJ
Voltage	18V	
Accucapaciteit	2x 2.0 Ah XR Li-Ion	
Type nieten	1.25 mm (18Ga)	
Magazijnhoek	0°	
Lengte nieten	12 - 38 mm	
Magazijn capaciteit	110 stuks	
Gewicht	2.6 kg	
Koffertype	TSTAK	Geen
Prijs excl. BTW	€ 499,00	€ 379,00

18V XR BRUSHLESS 18GA VLOERNIETMACHINE

>> NIEUW <<



- Snoerloze 18Ga nietmachine die speciaal is gemaakt voor vloernieten met smalle rug
- Brengt nieten precies en in de juiste hoek en diepte aan
- Compact, lichtgewicht ontwerp, maakt de machine comfortabel in gebruik
- Mechanische aandrijving, waardoor geen compressor nodig is
- Gecontroleerde spijker-per-spijker modus of snelvuurmodus
- Eenvoudig instelbare fijn dieptinstelling
- DCN682N-XJ zonder accu's en acculader

Technische gegevens:	DCN682D2-QW	DCN682N-XJ
Voltage	18V	
Accucapaciteit	2x 2.0 Ah XR Li-Ion	
Type nieten	1.25 mm (18Ga)	
Magazijnhoek	0°	
Spijkerlengte	12 - 38 mm	
Magazijn capaciteit	110 stuks	
Gewicht	2.8 kg	
Koffertype	TSTAK	Geen
Prijs excl. BTW	€ 499,00	€ 379,00

18V XR 16GA SCHUINE ACCU AFWERKINGSTACKER



- Mechanische aandrijving, in plaats van met gas, waardoor de verbruikskosten laag zijn en ook bij lage temperaturen gewerkt kan worden
- De Brushless motor biedt een ongeëvenaarde werktijd in een compacte behuizing
- Schiet tot 2.200 brads per acculading (5.0Ah)
- Spijker-per-spijker modus of snelvuurmodus maakt het schieten tot 4 nagels per seconde mogelijk
- Eenvoudige fjndiepteinstelling
- Sleutelvrij openen van de neus om een vastgelopen nagel te kunnen verwijderen
- **DCN660NT-XJ**: zonder accu's en acculader

BRUSHLESS

PERFORM PROTECT

Technische gegevens:	DCN660D2-QW	DCN660P2-QW	DCN660NT-XJ
Accutype	18V		
Accucapaciteit	2x 2.0 Ah	2x 5.0 Ah	-
Spijkerdiameter	1.6 mm		
Magazijnhoek	20°		
Lengte brads	32 - 63 mm		
Magazijn capaciteit	110 stuks		
Bediening	Snelvuur of spijker-per-spijker		
Temperatuurbereik	-20 tot 50°C		
Gewicht	2.65 kg	2.95 kg	-
Koffertype	Standaard	Standaard	TSTAK
Prijs excl. BTW	€ 499,00	€ 599,00	€ 379,00

18V XR BRUSHLESS 15GA AFWERKTACKER

>> NIEUW <<



- Deze 18V accutacker is de ideale snoerloze oplossing voor het bevestigen van DA brads
- De Brushless motor biedt een ongeëvenaarde werktijd in een compacte behuizing
- Compact, lichtgewicht ontwerp, maakt de machine comfortabel in gebruik
- Mechanische aandrijving, in plaats van met gas, waardoor de verbruikskosten laag zijn en ook bij lage temperaturen gewerkt kan worden
- Gecontroleerde spijker-per-spijker modus of snelvuurmodus maakt het schieten tot 4 nagels per seconde mogelijk
- Eenvoudig instelbare fjndiepteinstelling
- **DCN650N-XJ** zonder accu's en acculader

BRUSHLESS

PERFORM PROTECT

Technische gegevens:	DCN650P2-QW	DCN650N-XJ
Voltage	18V	
Accucapaciteit	2x 5.0 Ah XR Li-Ion	-
Type brads	1.8 mm (15Ga)	
Magazijnhoek	34°	
Laden	Achterzijde	
Lengte brads	15 - 54 mm	
Magazijn capaciteit	110 stuks	
Gewicht (excl. accu)	2.6 kg	
Koffertype	TSTAK	Geen
Prijs excl. BTW	€ 599,00	€ 379,00

18V XR CONSTRUCTIETACKER TOT 90MM



- De Brushless motor technologie levert genoeg kracht om een 90mm geringde nagel in zacht hout en een 63mm geringde nagel in hard hout
- Handmatige „spijker per spijker“ toepassing voor precisie afwerking of „snelvuur“ toepassing voor productie-werk
- **DCN692N-XJ** zonder accu's en acculader

BRUSHLESS

PERFORM PROTECT

Technische gegevens:	DCN692P2-QW	DCN692P2K-QW	DCN692N-XJ
Spijkerdiameter	2.8 - 3.3 mm		
Accucapaciteit	5.0 Ah		
Magazijnhoek	30 - 34 °		
Spijkerlengte	50 - 90 mm		
Ladercapaciteit	Tot 55 nagels		
Bediening	snelvuur of spijker per spijker		
Gewicht	4.1 (incl. accu)		
Temperatuurbereik	-20 tot 50°C		
Foutmelder	LED error indicator		
Koffertype	Standaard	ToughSystem	Geen
Prijs excl. BTW	€ 749,00	€ 799,00	€ 539,00

18V XR BRUSHLESS BETONTACKER

>> NIEUW <<



- Deze 18V betontacker werkt 100% op accu. Er is dus geen gaspatroon meer nodig waardoor de gebruikskosten lager liggen
- De ideale machine voor het in beton bevestigen van o.a. gipsplaatprofielen, tengellatten of diverse clips bij installatiewerk
- De Brushless motor biedt een ongeëvenaarde werktijd in een compacte behuizing
- 3 snelheden, zodat voor elke nagellengte de juiste kracht vrijkomt
- De kracht om tot 57mm lange nagels te schieten
- Gecontroleerde spijker-per-spijker modus of snelvuurmodus maakt het schieten tot 4 nagels per seconde mogelijk
- De droogvuurbeveiliging voorkomt schieten zonder dat er een nagel in het magazijn zit
- 2 neusstukken meegeleverd: Standaard voor gipsplaatprofielen en niet-magnetisch voor Stick-E bevestigingen (**DCN890N-XJ**: 1 neusstuk meegeleverd)
- **DCN890N-XJ** zonder accu's en acculader

BRUSHLESS

PERFORM PROTECT

Technische gegevens:	DCN890P2-QW	DCN890N-XJ
Voltage	18V	
Accucapaciteit	2x 5.0 Ah XR Li-Ion	-
Spijkerdiameter	2.6 - 3.7 mm (plastic gebonden)	
Magazijnhoek	15°	
Spijkerlengte	12.5 - 57 mm	
Magazijn capaciteit (nagels)	33 stuks	
Gewicht	4.7 kg	
Aantal neusstukken incl.	2	1
Koffertype	Standaard	Geen
Prijs excl. BTW	€ 849,00	€ 629,00

ALLE ACCESSOIRES VOOR TACKERS EN NIETMACHINES



18V XR LI-ION COMPACTE RECIPROZAAG

>> NIEUW <<



- Compacte behuizing maakt werken in nauwe ruimtes mogelijk
- Robuuste Brushless motor verlengt de werktijd per acculading
- Het zaagblad kan in 4 verschillende standen gemonteerd worden voor een veelzijdige inzet en het afkorten tot tegen wanden, vloeren en plafonds
- **DCS367NT-XJ** zonder accu's en acculader in TSTAK koffer



BRUSHLESS

Technische gegevens:	DCS367P2-QW	DCS367NT-XJ
Voltage	18V	
Accu capaciteit	2x 5.0Ah	-
Aantal slagen onbelast	0-2.900 tpm	
Zaagslaglengte	28.6 mm	
Max. zaagcapaciteit (hout)	300 mm	
Gewicht	2.3 kg	
Koffertype	TSTAK	
Prijs excl. BTW	€ 429,00	€ 229,00

18V XR LI-ION RECIPROZAAG



- Zeer performant reciprozaagmechanisme en lichtgewicht magnesium tandwielhuis verschaffen de gebruiker een optimale vermogen/gewicht verhouding
- Variabel toerental, veiligheidsschakelaar en een elektronische motorrem voor snelle en gecontroleerde zaagsneden en meer veiligheid
- Het zaagblad kan in 4 verschillende standen gemonteerd worden voor een veelzijdige inzet en het afkorten tot tegen wanden, vloeren en plafonds
- Voorzien van duurzame 4-polige motor
- **DCS380N-XJ** zonder accu's en acculader in karton



Technische gegevens:	DCS380M2-QW	DCS380N-XJ
Voltage	18V	
Accu capaciteit	4.0 Ah	-
Aantal slagen onbelast	0-2.950 spm	
Zaagslaglengte	28.6 mm	
Gewicht	3.3 kg	
Koffertype	Standaard	Geen
Prijs excl. BTW	€ 469,00	€ 209,00

18V XR LI-ION DECOUPEERZAAG



- Krachtige waaiergekoelde motor met vervangbare koolborstels en variabel toerental zorgt voor een hoge zaagsnelheid met tot 3.000 zaagbewegingen per minuut
- Veiligheidsschakelaar
- Sleutelvrij instelbare anti-kras zool tot 45 graden in beide richtingen
- Gepatenteerd sleutelvrij zaagbladwisselsysteem is geschikt voor decoupeerzaagbladen met T-schacht
- **DCS331NT-XJ** zonder accu's en acculader



Technische gegevens:	DCS331M2-QW	DCS331NT-XJ
Voltage	18V	
Accu capaciteit	4.0 Ah	-
Afgenomen vermogen	400W	
Aantal slagen onbelast	0-3.000 spm	
Zaagslaglengte	26 mm	
Afschuincapaciteit	45°	
Max. zaagcapaciteit (hout)	135 mm	
Max. zaagcapaciteit (metaal)	10 mm	
Prijs excl. BTW	€ 439,00	€ 219,00

18V XR LI-ION CIRKELZAAG



- Buitengewoon duurzaam ontwerp met aluminium-magnesium zool voor maximale precisie bij herhaaldelijke zaagsneden
- Sleutelvrije instelling van de diepte en afschuinpositie zorgen voor maximale veelzijdigheid
- **DCS391NT-XJ** zonder accu's en acculader



Technische gegevens:	DCS391M2-QW	DCS391NT-XJ
Voltage	18V	
Accu capaciteit	4.0 Ah	-
Afgenomen vermogen	460W	
Diameter zaagblad	165 mm	
Asgat	20 mm	
Onbelast toerental	3.700 tpm	
Afschuincapaciteit	50°	
Max. zaagdiepte 90°	55 mm	
Max. zaagdiepte 45°	42.1 mm	
Gewicht	3.8 kg	
Prijs excl. BTW	€ 469,00	€ 219,00

18V XR BRUSHLESS CIRKELZAAG

>> NIEUW <<



- Precieze zaagdiepte-instelschaal tot 64 mm
- Universele cirkelzaag voor langs- en dwarszagen en voor afschuinwerk van natuurlijke en samengestelde houtsoorten
- Brushless motor met hoog koppel voor duurzaamheid en kracht bij zaagwerk op de bouwplek of in de werkplaats
- Traploze afschuininstelling van 0° tot 57°
- Incl. langsgeleider, stofadapter, zaagblad en sleutel
- **DCS570NT-XJ** zonder accu's en acculader

BRUSHLESS



Technische gegevens:	DCS570P2-QW	DCS570NT-XJ
Voltage	18V	
Accu capaciteit	5.0 Ah	-
Onbelast toerental	5.200 tpm	
Diameter zaagblad	184 mm	
Asgat zaagblad	16 mm	
Afschuincapaciteit	57°	
Max. zaagdiepte 90°	64 mm	
Koffertype	TSTAK	TSTAK
Prijs excl. BTW	€ 439,00	€ 219,00

18V XR LED WERKLAMPEN

DE JUISTE LAMP VOOR ELKE KLUS



18V XR LED Werklamp
DCL040-XJ



18V XR LED Inspectielamp
DCL050-XJ



18V XR LED Spotlight
DCL043-XJ



18V XR LED Bouwlamp
DCL060-XJ

Alle werklampen worden geleverd zonder accu en lader

Technische gegevens:	DCL040-XJ	DCL050-XJ	DCL043-XJ	DCL060-XJ
Accutype	18V XR Li-Ion	18V XR Li-Ion	18V XR Li-Ion	18V XR Li-Ion
Lamptype	LED	LED	LED	LED
Lichtopbrengst	110 lumen	250-500 lumen	120-1000 lumen	1500 lumen
Beschermwaarde	IP54	IP54	IP54	-
Gewicht	0.26 kg	1.1 kg	0.64 kg	1.48 kg
Extra	Riemhaak	Ophanghaak	Riemhaak	
Prijs excl. BTW	€ 50,00	€ 69,00	€ 79,00	€ 125,00

18V XR LI-ION OSCILLERENDE MULTITOOL



- DeWALT Brushless motor levert een tot 57% langere werktijd, vergeleken met traditionele koolborstel motors
- Snelle, sleutelvrije wissel van accessoires • DUAL-GRIP variabele snelheidsschakelaar biedt de ultieme controle over de toegepaste kracht en snelheid • Helder LED-lampje verlicht het donkere hoeken tijdens het gebruik • Standaard: 2x Li-Ion accu met acculadingsindicator, XR multilader, TSTAK koffer, 1x 31 x 43 mm houtzaagblad, 1x 31 x 43 mm blad voor nagels in hout, 1x schraper, 1x rond zaagblad, 1x Carbide voegenzaag, 1x hout detailzaagblad, 1x schuurzool, 25-delige schuurpapierset, 1x dieptestop, 1x stofafzuigadapter, 1x universele accessoire-adaptor • DCS355NT-XJ zonder accu's en acculader en met 30 accessoires

BRUSHLESS

Technische gegevens:	DCS355D2-QW	DCS355M2-QW	DCS355NT-XJ
Voltage	18V		
Accucapaciteit	2.0 Ah	4.0 Ah	-
Snelheid	0-20.000 tpm		
Type schakelaar	Variabele Dual Grip		
Lengte	310 mm		
Gewicht	1.46 kg	1.68 kg	
Aantal accessoires inbegrepen	35	35	30
Prijs excl. BTW	€ 339,00	€ 419,00	€ 199,00

18V XR LI-ION AFKORT- EN VERSTEKZAAG



- Duurzame 4-polige DeWALT motor met vervangbare koolborstels voor een maximaal vermogen in hardhout • XPS schaduwlijnsysteem zorgt voor een nauwkeurige zaaglijn en is altijd accuraat • De vooringestelde vaste verstek- en afschuinhoeken zorgen ervoor dat de machine makkelijk en snel in te stellen is • Tot 200 (75 x 50 mm) zaagsnedes per acculading (4.0Ah) • Geleverd zonder accu en lader

XPS

Technische gegevens:	DCS365N-XJ
Voltage	18V
Accucapaciteit	-
Diameter zaagblad	184 mm (40T HM)
Onbelast toerental	3.750 tpm
Verstekhoeken (rechts/links)	50°/50°
Afschuincapaciteit	48°
Afkortcapaciteit bij 90°/90° - 45°/90° - 90°/45°	250 x 50 mm - 176 x 50 mm - 250 x 35 mm
Asgat	16 mm
Gewicht	11.5 kg
Prijs excl. BTW	€ 429,00

18V XR KITSPUIT (VOOR KOKERS)

» NIEUW «



- Variabele snelheid voor optimale controle tijdens het werken • Duurzame duwstang met automatische terugtrekfunctie, om nadruppelen te voorkomen • LED lamp voor goede zichtbaarheid • Uitswisselbare houders voor kokers en worsten (los beschikbaar) • Rubberen afwerking voor goede grip en comfort tijdens het werken

Artikelnr.	Omschrijving	Prijs excl. BTW
DCE5601-XJ	Houderset voor kokers voor DCV5** kitspuiten	€ 39,00
DCE5801-XJ	Houderset voor worsten voor DCV5** kitspuiten	€ 59,00

Technische gegevens:	DCE5601-QW
Voltage	18V
Accucapaciteit	1x 2.0 Ah
Capaciteit	300-310 ml
Verpakkingsvorm	Kokers
Perskracht	2.500N (254KG)
Perssnelheid	51-533 mm/min
Prijs excl. BTW	€ 339,00

18V XR KITSPUIT (VOOR WORSTEN 600ML)

>> NIEUW <<



- Variabele snelheid voor een precieze controle • Duurzame zuigerstang met automatische terugtrekfunctie om druppelen te voorkomen • LED verlichting is gemakkelijk in donkere ruimtes • Verwisselbare houders zijn los beschikbaar (voor kokers en worsten)
- Met rubber afgewerkte behuizing voor een hoog comfort tijdens het gebruik

Artikelnr.	Omschrijving	Prijs excl. BTW
DCE5601-XJ	Houderset voor kokers voor DCV5** kitspuiten	€ 39,00
DCE5801-XJ	Houderset voor worsten voor DCV5** kitspuiten	€ 59,00

Technische gegevens:	DCE5801-QW	DCE580N-XJ
Voltage	18V	
Accucapaciteit	1 x 2.0 Ah	-
Capaciteit	300-600 ml	
Verpakkingsvorm	Koker & worst (los beschikbaar)	
Perskracht	2.500N (254 kg)	
Perssnelheid	51-533 mm/min	
Lengte	620 mm	
Koffertype	Standaard	Geen
Prijs excl. BTW	€ 379,00	€ 269,00

18V XR VETSPUIT



- Tot 2x snellere toepassing dan met een manuele vetspuit • 1 meter slang voor moeilijk bereikbare plaatsen • Geschikt voor bulkvulling (opzuigen of pomp) of met koker van 400g • Geleverd incl. schouderriem en met 1 accu

Technische gegevens:	DCGG571M1-QW
Voltage	18V
Accucapaciteit	1 x 4.0 Ah
Uitvoerdruk	690 bar /10.000PSI
Uitvoersnelheid	Tot 147 g/min
Vettypes	Tot NLGI #2
Vetcapaciteit (bulk)	453 g
Vetcapaciteit (patroon)	400 g
Prijs excl. BTW	€ 319,00

18V XR BRUSHLESS ONTSTOPPER

>> NIEUW <<



- Handig hulpstuk om snel en eenvoudig leidingen te onstoppen • Bolvormige kop van de onstoppingsveer zorgt voor goede grip bij middelzware verstoppingen • Voorzien van manuele aanvoer van de veer
- De veer is vergrendelbaar om goede grip te krijgen tijdens het draaien • De draaibare LED verlichting zorgt voor extra zicht tijdens het gebruik • Geleverd zonder accu's en lader in kartonnen doos

Artikelnr.	Omschrijving	Prijs excl. BTW
DCD2000-XJ	Lege cassette voor onstoppingsveer (tot 10 mm x 10.6 m)	€ 19,00
DCD2005-XJ	8 mm x 8 m zwart geoxideerde onstoppingsveer met bolvormige kop	€ 39,00

Technische gegevens:	DCD200N-XJ
Voltage	18V
Toerental	0 - 550 tpm
Aanvoermechanisme	Manueel
Type veer	8 mm x 8 mm
Gewicht	5.6 kg
Koffertype	Geen
Prijs excl. BTW	€ 259,00

18V XR PLAATSCHAAR (ZONDER ACCU/LADER)

>> NIEUW <<



- Compact lichtgewicht plaatschaar om plaatwerk te snijden • Rubberen handgreep voor comfortabel gebruik op alle vlakken • LED licht voor beter zicht op werkplek • Variabele snelheid voor optimale controle
- Geleverd zonder accu en lader

Technische gegevens:	DCS491N-XJ
Voltage	18V
Bewegingen per minuut	0-2.450 spm
Capaciteit (zacht metaal)	1.3 mm
Capaciteit (roestvrij metaal)	1.0 mm
Gewicht	1.8 kg
Koffertype	Geen
Prijs excl. BTW	€ 259,00

18V XR BETONTRILNAALD (ZONDER ACCU/LADER)

>> NIEUW <<

- Verwijdert lucht uit beton om deze enerzijds te verstevigen, anderzijds om de mix consistentie te verbeteren
- Licht en compact, geschikt voor éénpersoons gebruik • Spanmoer zorgt voor een makkelijk te verwijderen stang, ideaal voor transport • Bedekte motor en stang voor verbeterde duurzaamheid • Geleverd zonder accu en lader

Technische gegevens:	DCE531N-XJ
Voltage	18V
Vibratie / minuut	15.000 vpm
Lengte stang	1.2 m
Diameter kop	28.6 mm
Gewicht	3,08 kg
Koffertype	Geen
Prijs excl. BTW	€ 299,00



18V XR BRUSHLESS VOORDEELSET



- DCD796 schroef/klopboormachine • DCF887 slagschroevendraaier • 2 XR Li-Ion schuifaccu's • XR multilader • DS150 ToughSystem

BRUSHLESS

Technische gegevens:	DCK266P2-QW
Voltage	18V
Accucapaciteit	5.0 Ah
Koffertype	ToughSystem
Prijs excl. BTW	€ 519,00

18V XR BRUSHLESS VOORDEELSET

>> NIEUW <<



- De voordeelset 18V bevat:
- DCD996: Brushless XRP schroef-/klopboormachine • DCF887: Slagschroevendraaier

BRUSHLESS

Technische gegevens:	DCK276P2-QW
Voltage	18V
Accucapaciteit	5.0 Ah
Koffertype	ToughSystem
Prijs excl. BTW	€ 569,00

18V XR 5.0 Ah VOORDEELSET IN TSTAK



- Voordeelset 18V met 6 machines:
- DCD796: Brushless Schroef-/klopboormachine • DCF887: Brushless Slagschroevendraaier • DCH273: Brushless SDS+ Combihamer
 - DCG412: Haakse slijper • DCS391: Cirkelzaag • DCS355: Multitool



Technische gegevens:	DCK654P3T-QW
Voltage	18V
Accucapaciteit	3x 5.0 Ah
Koffertype	3 TSTAK koffers 1 TSTAK carrier
Prijs excl. BTW	€ 1.249,00

18V XR 8-DELIGE VOORDEELSET IN TOUGHSYSTEM

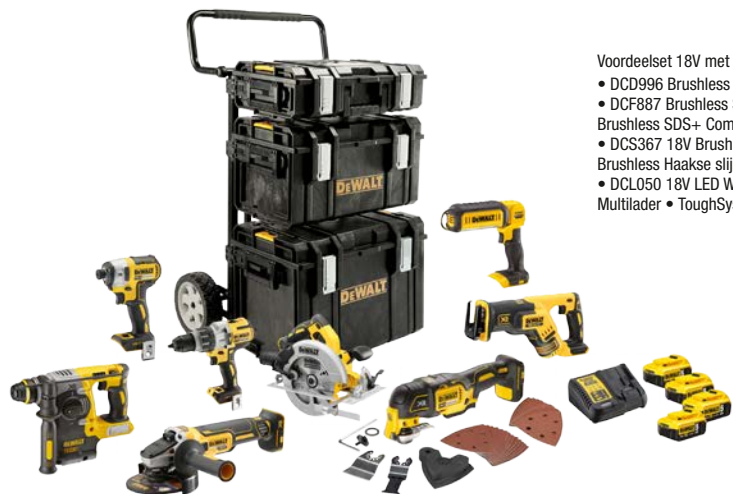

- Voordeelset 18V met 8 machines bevat:
- DCD996 Brushless XRP Schroef-/klopboormachine (3 snel)
 - DCF887 Brushless Slagschroevendraaier (3 snel) • DCH273 18V Brushless SDS+ Combihamer • DCS355 18V Brushless Multitool
 - DCS367 18V Brushless Compacte Reciprozaag • DCG405 18V Brushless Haakse slijper • DCS570 18V Brushless Cirkelzaag
 - DCL050 18V LED Werklamp • 4x 18V 5.0Ah Accu's • DCB115 Multilader • ToughSystem Trolley + 3 Koffers



Technische gegevens:	DCK853P4-QW
Voltage	18V
Accucapaciteit	4x 5.0 Ah
Koffertype	ToughSystem trolley
Prijs excl. BTW	€ 1.899,00

54V
LITHIUM ION



XR FLEX VOLT™



54V XR FLEXVOLT SDS-PLUS COMBIHAMER

>> NIEUW <<



- Rotatiestop voor licht beitelwerk in pleister, tegels en voegenmortel
- Brushless motor - hoge capaciteit XR 6.0Ah 54V Li-Ion accu voor maximale looptijd en onderhoudsgemak
- Voorzien van elektronisch anti-rotatiesysteem (UTC)
- Laagste trillingsniveau in zijn klasse (8.5 m/s²) zorgt voor minder vibraties, waardoor u langer en aangenamer kunt werken
- Helder LED-lampje met vertragingmechanisme voor een beter zicht op het werk
- **DCH323NT-XJ** zonder accu's en lader

BRUSHLESS

PERFORM PROTECT

Technische gegevens:	DCH323T2-QW	DCH323NT-XJ
Voltage	18/54V	
Accucapaciteit	2x 6.0 Ah	-
Bithouder	SDS-Plus	
Max. slagenergie (EPTA 05/2009)	2.8 J	
Onbelast toerental	0-980 tpm	
Slagen per minuut	0-3.390 spm	
Max. boorcapaciteit (beton)	28 mm	
Max. boorcapaciteit (hout)	26 mm	
Max. boorcapaciteit (metaal)	13 mm	
Gewicht	4.7 kg	3.7 kg
Prijs excl. BTW	€ 699,00	€ 399,00

54V XR FLEXVOLT SDS-PLUS COMBIHAMER

>> NIEUW <<



- Rotatiestop voor licht beitelwerk in pleister, tegels en voegenmortel
- Brushless motor - hoge capaciteit XR FLEXVOLT 9.0Ah 18V/54V Li-Ion accu voor maximale looptijd en onderhoudsgemak
- Laagste trillingsniveau in zijn klasse, 8.5 m/s² zorgt voor minder vibraties voor gebruiker, waardoor u langer en aangenamer kunt werken
- Voorzien van elektronisch anti-rotatiesysteem (UTC)
- Ideaal voor het boren van anker- en bevestigingsgaten van 4-30 mm in beton, steen en metselwerk
- **DCH333NT-XJ** zonder accu's en lader

BRUSHLESS

PERFORM PROTECT

Technische gegevens:	DCH333X2-QW	DCH333NT-XJ
Voltage	18/54V	
Accucapaciteit	2x 9.0 Ah	-
Bithouder	SDS-Plus	
Max. slagenergie (EPTA 05/2009)	3.5 J	
Onbelast toerental	0-1.000 tpm	
Slagen per minuut	0-4.480 spm	
Max. boorcapaciteit (beton)	30 mm	
Max. boorcapaciteit (hout)	26 mm	
Max. boorcapaciteit (metaal)	13 mm	
Gewicht	5.0 kg	3.7 kg
Prijs excl. BTW	€ 799,00	€ 429,00

54V XR FLEXVOLT SDS-PLUS COMBIHAMER + SNELWISSELBOORHOUDER

>> NIEUW <<



- De snelwisselboorhouder met 3 klembekken zorgt voor snelheid, precisie en flexibiliteit
- Rotatiestop voor licht beitelwerk in pleister, tegels en voegenmortel
- Brushless motor - hoge capaciteit XR FLEXVOLT 9.0Ah 18V/54V Li-Ion accu voor maximale looptijd en onderhoudsgemak
- Laagste trillingsniveau in zijn klasse, 8.5 m/s² zorgt voor minder vibraties voor gebruiker, waardoor u langer en aangenamer kunt werken
- Voorzien van elektronisch anti-rotatiesysteem (UTC)
- Ideaal voor het boren van anker- en bevestigingsgaten van 4-30 mm in beton, steen en metselwerk
- **DCH335X2-QW**: geleverd in standaard koffer en met stofafzuiging D25304DH-XJ



D25304DH-XJ

BRUSHLESS

PERFORM PROTECT

TNO innovation for life

Technische gegevens:	DCH334X2-QW	DCH335X2-XJ
Voltage	18/54V	
Accucapaciteit	2x 9.0 Ah	-
Max. slagenergie (EPTA 05/2009)	3.5 J	
Onbelast toerental	0-1.000 tpm	
Slagen per minuut	0-4.480 spm	
Max. boorcapaciteit (beton)	30 mm	
Max. boorcapaciteit (hout)	26 mm	
Max. boorcapaciteit (metaal)	13 mm	
Gewicht	5.2 kg	
Stofafzuigunit	Nee	Ja
Prijs excl. BTW	€ 849,00	€ 999,00

STOF AFZUIGING VOOR DCH333/DCH334/DCH283/D25333/D25334

>> NIEUW <<



- Geïntegreerde stofafzuigunit voor diverse DeWALT combihamers
- Tot 180mm boordiepte
- Voorzien van duurzaam HEPA filter
- Handmatige filterreiniging met speciale knop
- Sleutelvrij te bevestigen op de machine
- Aangedreven door motor van de boorhamer
- Geleverd in kartonnen doos

PERFORM PROTECT

TNO innovation for life

Technische gegevens:	D25304DH-XJ
Prijs excl. BTW	€ 149,00

54V XR FLEXVOLT SDS-MAX COMBIHAMER

>> NIEUW <<



- Ervaar gesnoerde prestaties zonder snoer
- Hogesnelheids boorprestaties gecombineerd met een groot aantal gaten per lading
- Anti-rotatiesysteem detecteert verlies van controle en beschermt de gebruiker
- Rotatiestop voor beitelwerk
- Brushless motor - hoge capaciteit XR FLEXVOLT 9.0Ah 18V/54V Li-Ion accu voor max. looptijd en onderhoudsgemak
- Laag trillingniveau 9.4 m/s², minimaliseert vermoeidheid gebruiker
- **DCH481N-XJ** zonder accu's en lader

BRUSHLESS

PERFORM PROTECT

Technische gegevens:	DCH481X2-QW	DCH481N-XJ
Voltage	18/54V	
Accucapaciteit	2x 9.0 Ah	-
Bithouder	SDS-Max	
Max. slagenergie (EPTA 05/2009)	6.1 J	
Belast toerental	540 tpm	
Slagen per minuut	3.150 spm	
Max. boorcapaciteit (beton)	40 mm	
Gewicht	6.7 kg	5.4 kg
Koffertype	Standaard	Geen
Prijs excl. BTW	€ 899,00	€ 529,00

54V
LITHIUM ION



WAAROM DEWALT XR FLEXVOLT?

Elk 18V systeem heeft een maximum aan de hoeveelheid kracht die het kan leveren. DeWALT XR FLEXVOLT™ overtreft de beperking van het 18V systeem door te schakelen naar 54V. Hierdoor kunnen deze accu's zwaardere klussen voltooien en helemaal zonder snoer! Ondanks het hogere voltage wordt er in totaal minder energie gevraagd, doordat de zware toepassing in een kortere tijd wordt afgerond. Een extra voordeel is dat alle XR FLEXVOLT accu's compatibel zijn met 18V machines en laders.

54V XR FLEXVOLT TAFELZAAG » NIEUW <<



- Door het lage gewicht van 22 kg en de beperkte omtrek van de machine is dit de makkelijkst draagbare tafelzaag op de markt • De stalen rolkooi beschermt de zaag tegen ruwe omstandigheden • Tandheugel aanslagsysteem, voor en achter aan de tafel bevestigd, en grote en duidelijke afleeschalen maken de machine makkelijk in het gebruik en bijzonder precies • Krachtige 54V Brushless motor levert krachtige, stabiele prestaties bij zware toepassingen • Het aanslagsysteem levert een zaagbreedtecapaciteit van 610 mm om met een compacte en draagbare machine toch grote platen te zagen • Incl. verstekgeleider, parallelgeleider, sleutels, stofafzuighulpstuk en duwhout
- **DCS7485N-XJ** zonder accu's en lader

BRUSHLESS

Technische gegevens:	DCS7485T2-QW	DCS7485N-XJ
Voltage	54V	-
Accu capaciteit	2x 6.0 Ah	-
Zaagbladsnelheid	5.800 tpm	-
Diameter zaagblad	210 mm	-
Afschuincapaciteit	45°	-
Max. tafelzaag capaciteit R / L	610 / 318 mm	-
Max. zaagdiepte 90° / 45°	65 / 45 mm	-
Afmeting van de tafel	485 x 485	-
Gewicht	22 kg	-
Prijs excl. BTW	€ 1.049,00	€ 749,00

54V XR FLEXVOLT 216MM AFKORT- EN VERSTEKZAAG » NIEUW <<



- Het XPS schaduwlijnsysteem toont een schaduw op het werkoppervlak waar het blad zal invallen • Verbeterde stofafzuiging, compatibel met het Airlock systeem van DeWALT • Compact ontwerp met interne geleiderails voor een grote zaagcapaciteit en makkelijk transport • **DCS777N-XJ** zonder accu's en lader

BRUSHLESS

Technische gegevens:	DCS777T2-QW	DCS777N-XJ
Voltage	54V	-
Accu capaciteit	2x 6.0 Ah	-
Zaagbladsnelheid	6.300 tpm	-
Diameter zaagblad	216 mm	-
Afschuincapaciteit	48°	-
Capaciteit bij maximale hoogte 90°/45° - 90°/90° - 45°/90°	173 x 62 / 270 x 62 / 189 x 62	-
Capaciteit bij maximale breedte 90°/45° - 90°/90° - 45°/90°	270 x 60 / 190 x 60 / 270 x 48	-
Gewicht	14,0 kg	-
Prijs excl. BTW	€ 849,00	€ 549,00

54V XR FLEXVOLT 250MM AFKORT- EN VERSTEKZAAG » NIEUW <<



- Uitschuifbaar aanslagdeel links, met schaalverdeling, voor een maximale steun en controle bij het zagen van grotere werkstukdelen • Compact ontwerp met interne geleiderails voor een grote zaagcapaciteit en makkelijk transport • XPS schaduwlijn zaagsnede-indicator laat toe het werkstuk zeer snel in de juiste positie ten opzichte van het zaagblad te plaatsen • **DCS778N-XJ** zonder accu's en lader

BRUSHLESS

Technische gegevens:	DCS778T2-QW	DCS778N-XJ
Voltage	54V	-
Accu capaciteit	2x 6.0 Ah	-
Zaagbladsnelheid	4.300 tpm	-
Diameter zaagblad	250 mm	-
Afschuincapaciteit	48°	-
Capaciteit bij 90°/45° - 90°/90° - 45°/90°	305 x 58 / 305 x 85 / 215 x 85	-
Gewicht	17,2 kg	-
Prijs excl. BTW	€ 999,00	€ 699,00

2x 54V XR FLEXVOLT 305MM SNOERLOZE/GESNOERDE 305MM VERSTEKZAAG » NIEUW <<



BRUSHLESS

- Uniek: 2x 54V snoerloos of gesnoerde aandrijving zorgt voor de ultieme flexibiliteit
- Uitstekende zaagprestaties voor zowel kleine profielen als grotere constructiewerken en houtbouw, tot 110 x 303 mm • XPS schaduwlijn zaagsnede-indicator laat toe het werkstuk zeer snel in de juiste positie ten opzichte van het zaagblad te plaatsen • Het nokvergrendelsysteem maakt het instellen van de verstekhoek makkelijker en sneller waardoor de gebruiker in een oogwenk hoeken kan kiezen tussen 0-50° links en 0-60° rechts • Compatibel met de DeWALT onderstellen (DE7033/DE7023)

DHS780N-XJ: geleverd zonder accu's, lader en netstroomadapter • **DCB500-QS:** losse netstroomadapter (standaard meegeleverd bij DHS780T2A-QW) Prijs: 99,00 excl. BTW

Technische gegevens:	DHS780T2A-QW	DHS780N-XJ
Voltage	108V of 230V (adapter)	-
Accu capaciteit	2x 6.0 Ah	-
Zaagbladsnelheid	3.800 tpm	-
Diameter zaagblad - Asgat	305 mm - 30 mm	-
Afschuincapaciteit	49/49°	-
Verstekhoeken (rechts/links)	60/50°	-
90°/90° - 45°/90° - 90°/45° (max. hoogte)	303 x 110 mm - 345 x 28 mm - 211 x 112 mm	-
90°/90° - 45°/90° - 90°/45° (max. breedte)	345 x 76 mm - 345 x 44 mm - 244 x 76 mm	-
45°/45°	315 x 50 mm	-
Max. zaagdiepte	170 mm	-
Prijs excl. BTW	€ 1.299,00	€ 999,00

HET MEEST FLEXIBELE ACCU

18V

10
FASTEST
SYS

54V XR FLEXVOLT 190MM CIRKELZAAG

>> NIEUW <<



- Universele cirkelzaag voor langs- en dwarszagen en voor afschuinwerk van natuurlijke en samengestelde houtsoorten • Past direct op de DeWALT geleidingsrail
- Afschuincapaciteit tot 57° • Optimale balans voor veilig en moeiteloos werken
- DCS576NT-XJ zonder accu's en lader

BRUSHLESS

Technische gegevens:	DCS576T2-QW	DCS576NT-XJ
Voltage	54V	-
Accucapaciteit	2x 6.0 Ah	-
Onbelast toerental	5.800 tpm	-
Diameter zaagblad	190 mm	-
Max. zaagdiepte 90° / 45°	61 / 43 mm	-
Max. zaagdiepte met geleidingsrail 90° / 45°	57 / 39 mm	-
Gewicht	3.7 kg	-
Koffertype	TSTAK	-
Prijs excl. BTW	€ 649,00	€ 349,00

54V XR FLEXVOLT INVALZAAG + 1.5M GELEIDINGSRAIL

>> NIEUW <<



- Het 48-tands zaagblad zorgt voor een fijne en precieze afwerking met weinig of geen rafeling bij laminaatmaterialen • De anti-kickback functie voorkomt dat de machine terugloopt op de geleiderail of uit het werkstuk klimt bij invalzagen • De zaagbladsnelheid kan aangepast worden voor verschillende soorten materialen • De gesloten beschermkap laat toe 90% van het zaagsel met een stofzuiger op te vangen
- DCS520NT-XJ zonder accu's en lader

BRUSHLESS

Technische gegevens:	DCS520T2R-QW	DCS520NT-XJ
Voltage	54V	-
Accucapaciteit	2x 6.0 Ah	-
Onbelast toerental	2.500 - 4.200 tpm	-
Diameter zaagblad	165 mm	-
Afschuincapaciteit	47°	-
Max. zaagdiepte 90° / 45°	59 / 44 mm	-
Max. zaagdiepte met geleidingsrail 90° / 45°	55 / 40 mm	-
Gewicht	5.1 kg	-
Koffertype	TSTAK	-
Prijs excl. BTW	€ 889,00	€ 549,00

PLATFORM TER WERELD

XR FLEX VOLT



0+
PRODUCTS
OUR GROWING SYSTEM

54V

POWERTOOLS

54V XR FLEXVOLT 125mm HAAKSE SLIJPER

>> NIEUW <<



- 54V Brushless motor levert stabiele kracht bij zware toepassingen, vergelijkbaar met een 1500W gesnoerde haakse slijper
- 54V Brushless motor levert stabiele kracht bij zware toepassingen
- De elektronische veiligheidskoppeling beschermt de gebruiker bij een vastloper
- Rubberen afwerking vergroot het gebruikskomfort
- Verzonken positie van de spindelblokkering levert maximale slijpdiepte en bescherming bij het werken in krappe ruimtes
- Voorzien van elektronische motorrem, die de schijf in minder dan 2 sec. stopt
- DCG414NT-XJ zonder accu's en lader

BRUSHLESS **PERFORM PROTECT**

Technische gegevens:	DCG414T2-QW	DCG414NT-XJ
Voltage	54V	-
Accucapaciteit	2x 6,0 Ah	-
Onbelast toerental	9.000 tpm	-
Max. schijfdiameter	125 mm	-
Spindel	M14	-
Gewicht	2,9 kg	-
Koffertype	TSTAK	-
Prijs excl. BTW	€ 649,00	€ 349,00

54V XR FLEXVOLT HAAKSE BOORMACHINE MET 2 SNELHEDEN

>> NIEUW <<



- Krachtige snoerloze oplossing voor het boren van grote gaten in hout
- Te gebruiken met gatzagen en slangenboren voor o.a. het maken van houtverbindingen, doorvoergaten en grondbevestigingen
- Dankzij de 54V XR FLEXVOLT accu's heeft de machine dezelfde prestaties als een gesnoerde machine
- Volledig metalen aandrijvingsmechanisme
- Elektronisch anti-rotatie systeem beschermt de gebruiker als de accessoire vast zou lopen in het materiaal
- Geleverd zonder accu's en lader in TSTAK koffer

BRUSHLESS

Technische gegevens:	DCD460NT-XJ
Voltage	54V
Accucapaciteit	-
Afgegeven vermogen	1540W
Anti-rotatiesysteem	Ja
Boorhouderopnamecapaciteit	13 mm tandkrans
Onbelast toerental	0-300/0-1.250 tpm
Max. boorcapaciteit hout (boor / gatzag / zelfborende gatzag)	38/152/102 mm
Gewicht (incl. accu)	5,9 kg
Koffertype	TSTAK
Prijs excl. BTW	€ 399,00

*Beschikbaar vanaf oktober 2017

54V XR FLEXVOLT ALLIGATORZAAG KORT ZWAARD

>> NIEUW <<



• Twee tegensnijdende zaagbladen verhinderen dat het werkstuk tijdens het zagen beweegt • Lichtgewicht dankzij de aluminium behuizing van de tandwielkast • Ergonomisch ontwerp met een rubberen handgreep voor een optimale hanteerbaarheid en minder vermoeidheid • Standaard geleverd met zaagblad klasse 12 voor Poroton blokken • Deze machine is zeer geschikt voor het verzagen van: snelbouwstenen/cellenbeton/hout/isolatie • **DCS396N-XJ** zonder accu's en lader

BRUSHLESS

Technische gegevens:	DCS396T2-QW	DCS396N-XJ
Voltage	54V	
Accucapaciteit	2x 6.0 Ah	-
Onbelast toerental	2.400 spm	
Zaagslaglengte	40 mm	
Zwaardlengte	295 mm	
Zaagbladstop	0.2 s	
Gewicht	6,45 kg	
Prijs excl. BTW	€ 749,00	€ 399,00

54V XR FLEXVOLT ALLIGATORZAAG LANG ZWAARD

>> NIEUW <<



• Twee duurzame tegensnijdende zaagbladen verhinderen dat het materiaal tijdens het werk beweegt • Lichtgewicht dankzij de aluminium behuizing van de tandwielkast • Makkelijk en snel zaagbladwisselsysteem beperkt het tijdverlies • Ergonomisch ontwerp met een rubberen handgreep voor een optimale hanteerbaarheid en minder vermoeidheid • **DCS397N-XJ** zonder accu's en lader

BRUSHLESS

Technische gegevens:	DCS397T2-QW	DCS397N-XJ
Voltage	54V	
Accucapaciteit	2x 6.0 Ah	-
Onbelast toerental	2.400 spm	
Zaagslaglengte	40 mm	
Zwaardlengte	430 mm	
Zaagbladstop	0.2 s	
Gewicht	6.5 kg	
Prijs excl. BTW	€ 799,00	€ 499,00

54V XR FLEXVOLT RECIPROZAAG

>> NIEUW <<



• Sleutelvrije snelle zaagbladwissel • Het zaagblad kan in 2 verschillende standen gemonteerd worden voor een veelzijdig gebruik • Lage vibratiewaardes dankzij de duurzame krukasandrijving • LED verlichting voor extra zichtbaarheid tijdens het werken • **DCS388N-XJ** zonder accu's en lader

BRUSHLESS

Technische gegevens:	DCS388T2-QW	DCS388N-XJ
Voltage	54V	
Accucapaciteit	2x 6.0 Ah	-
Aantal slagen onbelast	0-3.000 spm	
Zaagslaglengte	28.6 mm	
Max. zaagcapaciteit in Hout / constructiedelen en pijpen / PVC	300 / 130 / 160 mm	
Gewicht	3.6 kg	
Koffertype	Stevige draagkoffer	Geen
Prijs excl. BTW	€ 649,00	€ 349,00

XR EXTREME RUNTIME

SPECIAAL ONTWERPEN VOOR ACCUMACHINES

CIRKELZAAGBLADEN



53% MEER SNEDES PER ACCULADING

PAG. 94

RECIPROZAAGBLADEN



36% MEER SNEDES PER ACCULADING

PAG. 139

ALLIGATORZAAGBLADEN



97 MEER SNEDES PER ACCULADING

PAG. 147

SLIIPSCHIJVEN



39% MEER SNEDES PER ACCULADING

PAG. 150 EN 156

XR FLEX VOLT

IDEAAL VOOR XR FLEXVOLT MACHINES

54V XR FLEXVOLT GRASTRIMMER / BOSMAAIER

>> NIEUW <<



• Snel maaien van grote oppervlakten door maai breedte van 38cm • Inclusief bosmaaierkit en mes - Alles gaande van eenvoudig grastrimmen tot zware arbeid • Efficiënte Brushless motor met metalen behuizing zorgt voor lange werktijd, langere levensduur en veel vermogen • Geleverd met 2.0mm gedraaide koord (2.5mm gedraaide koord beschikbaar) voor snel en efficiënt maaien • Hi / Low Snelheidscontrole met variabele snelheid Low = 0-5.600, High = 0-6.600 • Werkijd = 46 min (lage snelheid), 30 min (Hoge snelheid) - gebruikt 54V, 9.0Ah accu • **DCM571N-XJ** zonder accu's en lader

BRUSHLESS

Technische gegevens:	DCM571X1-QW	DCM571N-XJ
Voltage	54V	
Accucapaciteit	1x 9.0 Ah	-
Oplaaftijd	70 min	
Maai breedte	38 cm	
Snijsnelheid van de draad	0-5.100 / 0-5.600 tpm	
Draaddiameter	2 mm	
Gewicht	3.6 kg	
Prijs excl. BTW	€ 479,00	€ 279,00

54V XR FLEXVOLT BLAZER

>> NIEUW <<



• Ruim nog sneller en makkelijker op dankzij blaassnelheden tot 190 Km/h • De efficiënte Brushless motor verhoogt de werktijd per acculading - tot 15 min werktijd 9.0 Ah • Gebogen design zorgt voor gebruiksgemak • **DCM572N-XJ** zonder accu's en lader

BRUSHLESS

Technische gegevens:	DCM572X1-QW	DCM572N-XJ
Voltage	54V	
Accucapaciteit	1x 9.0 Ah	-
Oplaaftijd	70 min	
Blaassnelheden	190 km/u	
Prijs excl. BTW	€ 429,00	€ 229,00

54V XR FLEXVOLT KETTINGZAAG

>> NIEUW <<



• 40 cm Oregon zwaard levert op deze machine topprestaties in combinatie met 54V XR accu's • De efficiënte Brushless motor levert een indrukwekkend aantal van 65 zaagsnedes (15x15 cm) per acculading • Inclusief 1 accu 9.0Ah + lader • **DCM571N-XJ** zonder accu's en lader

BRUSHLESS

Technische gegevens:	DCM575X1-QW	DCM575N-XJ
Voltage	54V	
Accucapaciteit	1x 9.0 Ah	-
Zaagsnelheid	15 m/s	
Prijs excl. BTW	€ 499,00	€ 299,00

ACCESSOIRES VOOR TUINMACHINES



Cat. nr.	Omschrijving	Prijs excl. BTW
DT20650-QZ	Vervangdraad voor grastrimmer - 2 mm x 15.2m	€ 10,00
DT20651-QZ	Vervangdraad voor grastrimmer - 2 mm x 68.6m	€ 20,00
DT20652-QZ	Vervangdraad voor grastrimmer - 2.5 mm x 68.6m	€ 25,00
DT20656-QZ	Vervangspoel + draad voor 54V XR FLEXVOLT grastrimmers	€ 20,00
DT20654-QZ	54V XR FLEXVOLT Blad voor bosmaaier - 2 messen 25.5 cm	€ 15,00
DT20653-QZ	54V XR FLEXVOLT Blad voor bosmaaier - 3 messen 25 cm	€ 17,00
DT20655-QZ	54V XR FLEXVOLT Blad voor bosmaaier - 4 messen 23 cm	€ 19,00
DT20663-QZ	Ketting voor kettingzaag 40 cm	€ 25,00
DT20664-QZ	Ketting voor kettingzaag 46 cm	€ 28,00
DT20660-QZ	OREGON zwaard + ketting voor 54V XR FLEXVOLT kettingzaag 40 cm	€ 40,00
DT20661-QZ	OREGON zwaard + ketting voor 54V XR FLEXVOLT kettingzaag 46 cm	€ 45,00
DT20662-QZ	Kettingzaagolie 1L	€ 25,00
DT20666-QZ	Heggenschaar smeermiddel / onderhouds-spray 300 ml	€ 20,00

DEWALT TUINMACHINES SNOERLOZE KRACHT VOOR TUINPROFESSIONALS

De tuinmachines van DeWALT leveren de kracht, werksnelheid en werktijd die de verwachtingen van de professionele tuinaannemers overtreffen. Gegarandeerd sterk en compatibel met het bestaande XR 18V Li-Ion accuplatform. Deze machines worden standaard geleverd met 1x 5.0Ah accu.



18V XR HEGGENSCHAAR



- 55cm heggenschaar met 18V XR accu levert professionele prestaties
- De geharde, lasergesneden dual-action zaagbladen met 19 mm mesopening zijn langdurig scherp en duurzaam
- Compact en licht ontwerp zorgt voor een optimale gebruikservaring
- Ergonomische handgreep biedt optimale controle en comfort bij het knippen van heggen
- Lange werktijd: tot 75min per acculading
- Zeer duurzaam en impactbestendig dankzij de Xenoy™ behuizing

Technische gegevens:	DCM563P1-QW
Voltage	18V
Accucapaciteit	1x 5.0 Ah
Meslengte	55 cm
Knipcapaciteit	19 mm
Gewicht	3.4 kg
Prijs excl. BTW	€ 249,00

18V XR GRASTRIMMER



- De gepatenteerde 400MWO Brushless Motor zorgt voor een hoog koppel en een hoge snijsnelheid, ook bij zwaarder werk
- Twee snelheden, kies voor maximale werktijd of maximale kracht
- Professionele beschermkap verhoogt de zichtbaarheid en vergroot het bereik
- Totale controle met de variabele trekschakelaar
- Rubberen handgrepen voor optimaal gebruiksgemak

BRUSHLESS

Technische gegevens:	DCM561P1-QW
Voltage	18V
Accucapaciteit	1x 5.0 Ah
Maai breedte	33 cm
Snijsnelheid van de draad	0-4.600/0-6.000 tpm
Draaddiameter	2.0 mm
Gewicht	4.2 kg
Prijs excl. BTW	€ 249,00

Toebehoren		Prijs excl. BTW
DT20650-QZ	Grastrimmerdraad 2 mm x 15.2m	€ 9,99
DT20651-QZ	Grastrimmerdraad 2 mm x 68.6m	€ 19,99

18V XR BLADBLAZER



- Sterke Brushless motor
- Dankzij het lage gewicht van 3.2kg wordt de druk op de arm van de gebruiker tot een minimum beperkt
- De variabele trekschakelaar biedt optimale controle over de snelheid. Vervolgens is elke gewenste snelheid vast te zetten met de continu schakelaar
- Met een blaassnelheid van 145km/u zijn sterke prestaties gegarandeerd
- De accublazer is zeer stil, minder dan 65dB - voor het schoonmaken van de werkplek en tuin
- De ergonomisch ontworpen en geplateerde handgreep verhogen het gebruiksgemak

BRUSHLESS

Technische gegevens:	DCM562P1-QW
Voltage	18V
Accucapaciteit	1x 5.0 Ah
Blaassnelheid	145 km/h
Gewicht	3.2 kg
Prijs excl. BTW	€ 229,00

18V XR COMPACTE BLAZER



- Compacte en lichtgewicht blazer voor klein opruimwerk op de bouwwerf
- Variabele snelheid
- Continu schakelaar
- Incl. opblaasaccessoire
- Geleverd zonder accu en lader

Technische gegevens:	DCV100-XJ
Voltage	18V
Accucapaciteit	Niet ingebouwd
Luchtsnelheid	Tot 80 m/s
Gewicht	1.3 kg
Prijs excl. BTW	€ 99,00

DEWALT XR RADIO



HET BESTE GELUID
IN DE ZWAARSTE
OMSTANDIGHEDEN

- Beschermende rolkooi met 6 extra verstevigde slagvaste punten voor een maximale weerstand op de werkplek
- Dubbele set woofers/tweeters zorgen voor een zeer zuiver geluid
- Werkt op 10.8V, 14.4V, 18V en XR FLEXVOLT accu's

XR FM/AM COMPACTE RADIO



- FM/AM tuner ontvangt analogo signaal • Werkt op 10.8V, 14.4V en 18V XR Li-Ion accu's • 3.5 mm AUX-ingang om te verbinden met draagbare audiotoestellen • Beschermende rolkooi met 6 extra verstevigde slagvaste punten voor een maximale weerstand op de werkplek • Standaard: Geen accu's inbegrepen



10.8V 14.4V 18V



Technische gegevens:	DCR019-QW
Radio krachtbron	AC/DC
Radiofrequentie	AM/FM
Geïntegreerde acculader	Nee
USB laadpoort	Nee
Lengte x hoogte	240 x 245 mm
Gewicht	2.8 kg
Prijs excl. BTW	€ 105,00

XR FM/AM RADIO



- FM/AM tuner ontvangt analogo signaal • Werkt op 10.8V, 14.4V en 18V XR Li-Ion accu's • 3.5 mm AUX-ingang om te verbinden met draagbare audiotoestellen • Beschermende rolkooi met 6 extra verstevigde slagvaste punten voor een maximale weerstand op de werkplek • Standaard: Geen accu's inbegrepen



10.8V 14.4V 18V



Technische gegevens:	DCR016-QW
Radio krachtbron	AC/DC
Radiofrequentie	AM/FM
Geïntegreerde acculader	Nee
USB laadpoort	Nee
Lengte x hoogte	420 x 310 mm
Gewicht	5.7 kg
Prijs excl. BTW	€ 159,00

DAB+ / FM RADIO + LADER



- De DAB+ and FM tuner ontvangt een analogo en digitaal signaal • XR Multilader met laadstatusindicator met LED verlichting • Bluetooth® Technologie om van op een afstand je muziek te beheren • AVRCP (Audio/Video Remote Control Profile) laat toe je audio stream te beheren rechtstreeks vanaf je radio, zonder je telefoon boven te halen of je handschoenen uit te doen • Werkt op 10.8V, 14.4V en 18V XR Li-Ion en XR FLEXVOLT accu's • Twee ingebouwde stopcontacten voor flexibiliteit op de werkplek



10.8V 14.4V 18V



Technische gegevens:	DCR027-QW / DCR027-BD*
Accutype	XR Li-Ion
Voltage	18V
Radio krachtbron	AC/DC
Radiofrequenties	DAB+ / FM
Bluetooth	Ja
Prijs excl. BTW	€ 259,00

BD versie = België (penaarde)

QW versie = Nederland (randaarde)

TOUGHSYSTEM™ DAB+ RADIO/LADER



- De DAB+ and FM tuner ontvangen een analogo en digitaal signaal • Streamen van muziek via Bluetooth • XR multilader met laadstatusindicator met LED verlichting • Werkt op 10.8V, 14.4V en 18V XR Li-Ion accu's • Tech Box zorgt voor bescherming en opbergruimte van de elektronica • 2 woofers en 4 tweeters voor optimaal geluid rondom • 3.5mm aux ingang en usb laadpoort • IP54 water- en stofdicht • Standaard: Geen accu's inbegrepen



10.8V 14.4V 18V



Technische gegevens:	DWST1-75659-QW
Radio krachtbron	AC/DC
Radiofrequentie	DAB+/FM
Geïntegreerde acculader	Ja (10.8V, 14.4V, 18V)
USB laadpoort	Ja
Bluetooth streaming	Ja
Lengte x hoogte	545 x 360 mm
Prijs excl. BTW	€ 239,00

XR LI-ION ACCU- EN LADEROVERZICHT



4A laadstroom



2x 4A laadstroom + USB

			DCB115-QW	DCB119-XJ	DCB102-QW
			€ 50,00	€ 95,00	€ 105,00
DCB127-XJ	10.8V 2.0Ah Li-Ion	€ 50,00	✓	✓	✓
DCB183-XJ	18V 2.0Ah Li-Ion	€ 60,00	✓	✓	✓
DCB184-XJ	18V 5.0Ah Li-Ion	€ 90,00	✓	✓	✓
DCB115D2-QW	2x 18V 2.0Ah Li-Ion	€ 140,00	✓	✓	✓
DCB115D3-QW	3x 18V 2.0Ah Li-Ion	€ 200,00	✓	✓	✓
DCB115P2-QW	2x 18V 5.0Ah Li-Ion	€ 220,00	✓	✓	✓
DCB115P3-QW	3x 18V 5.0Ah Li-Ion	€ 310,00	✓	✓	✓

XR FLEXVOLT 18/54V ACCU'S

>> NIEUW <<



6.0 AH

DCB546-XJ
18V-54V 6.0 Ah Li-Ion
€ 169,00



9.0 AH

DCB547-XJ
18V-54V 9.0 Ah Li-Ion
€ 199,00

SNELLADER 18V/XR FLEXVOLT

XR DUOLADER MULTIVOLTAGE

>> NIEUW <<



8A laadstroom voor XR FLEXVOLT accu's en 18V XR accu's

DCB118-QW
€ 99,00

DCB118T2-QW	2x 18V / Flexvolt 6.0Ah	€ 349,00	✓
DCB118X2-QW	2x 18V / Flexvolt 9.0Ah	€ 419,00	✓



Tot 2x 4A laadstroom 10.8V, 14.4V, 18V en XR FLEXVOLT accu's

DCB132-QW
€ 129,00

DCB132T2-QW	2x 18V / Flexvolt 6.0Ah	€ 349,00	✓
DCB132X2-QW	2x 18V / Flexvolt 9.0Ah	€ 419,00	✓

7.2V LI-ION

36V LI-ION



DCB095-QW

€ 30,00

DCB080-XJ	7.2V 1Ah Li-Ion	€ 20,00	✓
------------------	-----------------	---------	---



DE9000-QW

€ 125,00

DCB361-XJ	36V 2.0Ah Li-Ion	€ 179,00	✓
DCB360-XJ	36V 4.0Ah Li-Ion	€ 259,00	✓

STEKKACCU'S

XR DAB+ RADIO/LADERS



DE9135-QW

€ 105,00

DE9501-XJ	12V 2.4Ah NiMH	€ 129,00	✓
DE9503-XJ	18V 2.6Ah NiMH	€ 155,00	✓
DE9182-XJ	18V 2.0Ah Li-Ion	€ 155,00	✓



DCR027-QW / DCR027-BD

€ 259,00



DWST1-75659-QW

€ 239,00

10.8V	✓	✓
14.4V	✓	✓
18V	✓	✓



GEREEDSCHAPSGORDELS



Het innovatieve ontwerp is gemaakt met de vakman in gedachten. Hoe handig ze zijn merkt u pas als u er een heeft!
Gemaakt van sterk en duurzame polyester stof, waardoor ze tegen een stootje kunnen.

DWST1-75551



UNIVERSELE OPBERGTAS
€39,00

DWST1-75650



SPLJKERTAS
€39,00

DWST1-75653



BOORMACHINE HOLSTER
€19,00

BEDRIJFSWAGENINRICHTING

>> NIEUW <<



Hou je bedrijfswagen overzichtelijk en je gereedschap veilig dankzij de nieuwe ingebouwde ToughSystem Bedrijfswageninrichting.

Richt de opbergruimte van je bedrijfswagen in volgens je eigen wensen en noden dankzij de doe-het-zelf installatie en aanpasbare, inklapbare steunen.

Technische gegevens:	DWST1-81042
Laadcapaciteit per paar steunen	20kg
Maximale laadcapaciteit	70kg
Compatibiliteit	Alle ToughSystem modules
Installatie	Zelfassemblage
Min hoogte	919mm
Max hoogte	1.633mm
Prijs excl. BTW	€ 349,00

TOUGHSYSTEM™



TOUGHSYSTEM™

Een mobiel, modulair opbergsysteem - ongekend sterk om de inhoud te beschermen.

- 4 mm dik verstevigd polypropyleen kunststof
- Stevige, metalen scharnieren en sluitclips
- Stof- en waterdicht (IP65), zodat deze bestand is tegen de meest uitdagende weersomstandigheden

1-70-321



DeWALT TOUGHSYSTEM
gereedschapskoffer DS150
BxDxH: 550 x 336 x 158 mm
€62,00

1-70-322



DeWALT TOUGHSYSTEM
gereedschapskoffer DS300
BxDxH: 550 x 336 x 308 mm
€73,00

1-70-323



DeWALT TOUGHSYSTEM
gereedschapskoffer DS400
BxDxH: 550 x 366 x 408 mm
€83,00

1-70-324



DeWALT TOUGHSYSTEM
steekwagen
BxDxH: 681 x 235 x 955 mm
€209,00

1-70-362



DeWALT TOUGHSYSTEM extra steunen
€17,00
DeWALT schuimrubberen inlegstuk
€16,00

1-70-349 DeWALT TOUGHSYSTEM COMPLEET
DS150 + DS300 + DS400 + Steekwagen
€369,00

DWST1-75659-QW



DeWALT TOUGHSYSTEM
radio
€239,00

DWST1-75522



DeWALT TOUGHSYSTEM
organiser
BxDxH: 550 x 336 x 116 mm
€62,00

DWST1-75654



DeWALT TOUGHSYSTEM
gereedschapsbak
BxDxH: 550 x 336 x 220 mm
€45,00

DWST1-75668



DeWALT TOUGHSYSTEM
mobile gereedschapskoffer DS450
BxDxH: 597 x 480 x 600 mm
€209,00

DWST1-75694



2 stijlen 180cm, 2 dwarsbalken en 5 extra steunen.
DeWALT TOUGHSYSTEM
werkplaatsinrichting
€149,00











TSTAK™

TSTAK™

**DE IDEALE PARTNER VOOR
ECHTE VAKMANNEN**

Het sterke systeem om de koffers onderling te koppelen zorgt ervoor dat de gebruiker de ideale combinatie van gereedschappen kan meenemen. TSTAK™ is geproduceerd en getest tegen de zwaarste eisen voor een lange levensduur.



<p>DWST1-70704</p>	<p>DWST1-70703</p>	<p>DWST1-72364</p>	<p>DWST1-70706</p>	<p>DWST1-70705</p>	<p>DWST1-71194</p>
	 <p>DWST1-72364</p>				
<p>DeWALT TSTAK box I gereedschapskoffer met lange hendel BxDxH: 440x331.7x185.1 mm €58,00</p>	<p>DeWALT TSTAK box II gereedschapskoffer met schuimrubber BxDxH: 440x331.7x176 mm €52,00</p>	<p>DeWALT schuimrubberen inlegstuk €20,00</p>	<p>DeWALT TSTAK box IV ondiepe lades (2) BxDxH: 440x314.2x176 mm €73,00</p>	<p>DeWALT TSTAK box III diepe lade BxDxH: 440x332x301.5 mm €62,00</p>	<p>DeWALT TSTAK organisator BxDxH: 440x185x331 mm €58,00</p>
<p>DWST1-70702 DeWALT TSTAK COMBO II + IV €94,00</p>					
<p>DWST1-75774</p>	<p>DWST1-71195</p>	<p>DWST1-71228</p>	<p>DWST1-75799</p>	<p>DWST1-71229</p>	<p>DWST1-71196</p>
					
<p>DeWALT TSTAK diepe gereedschapskoffer met lange handgreep BxDxH: 440x331.7x323 mm €73,00</p>	<p>DeWALT TSTAK diepe gereedschapskoffer BxDxH: 440x331.7x301.5 mm €52,00</p>	<p>DeWALT TSTAK open gereedschapsbak BxDxH: 440x331.7x275 mm €45,00</p>	<p>DeWALT TSTAK mobiele gereedschapskoffer BxDxH: 512x435x600 mm €137,00</p>	<p>DeWALT TSTAK wagen met telescopische handgreep €137,00</p>	<p>DeWALT TSTAK wagen €70,00</p>

MEETINSTRUMENTEN VOOR DE BOUW





NIEUWE GENERATIE LASERS MET SCHUIFACCU

10.8V & 18V DeWALT LASERS voldoen aan de strengste normen terwijl ze de precisie en nauwkeurigheid bieden die u nodig heeft om de klus snel en nauwkeurig gedaan te krijgen. De nieuwe lasers zijn qua accu compatibel met het gamma 10.8V of 18V elektrisch gereedschap en zijn verkrijgbaar in zowel rode als groene straal versies.

ZELFNIVELLERENDE KRUISLIJN-, PUNT- EN COMBINATIELASERS

KRUISLIJN-, PUNT- EN COMBINATIELASERS



Snel en precies horizontaal of verticaal lijnen uitzetten. Met ons gegarandeerd sterk assortiment, eenvoudig in gebruik, is de klus zo geklaard. Behangen, schilderen, plaatsen van ingebouwd meubilair, tegels, verlichting, etc... Met dit assortiment lijn- en puntlasers heeft u een bereik tot 50 meter in combinatie met een detector, een aanbod op 10.8V of op batterijen, rode of groene straal.

ZELFNIVELLERENDE KRUISLIJNLASER MET SCHUIFACCU - 2 STRALEN



- Deze lasers werken op 10.8V XR schuifaccu's • Werkt nog langer door dankzij de 2.0Ah XR accu's • De lasers worden geleverd in een TSTAK koffer met 1x 2.0Ah XR accu en lader, laserbril, richtkaart en multifunctionele wandhouder
- Zelfnivellerende kruislijnlasers met een nauwkeurigheid van +/- 3mm per 10 meter
- Snel en makkelijk te gebruiken dankzij slechts twee bedieningsknoppen en een vergrendelbaar pendulum • Ingebouwde magnetische draaibeugel voor een makkelijke plaatsing op metalen oppervlakken • De rubberen bekleding en het extra dik glas beschermen het toestel en zorgen voor het behoud van de kalibratie onder bouwveromstandigheden • Bruikbaar met laserdetector - los verkrijgbaar - DE0892 (voor rood)/DE0892G (voor groen) en heeft hierbij een bereik tot 50 meter • Accu ladingsindicator • 1/4" & 5/8" schroefdraad



Technische gegevens:	DCE088D1 R-QW	DCE088D1 G-QW
Laserklasse	2M	2M
Nauwkeurigheid	+/-3mm @ 10m	+/-3mm @ 10m
Werkbereik binnen	15m	30m
Aantal stralen	2x rood	2x groen
Richting stralen	horizontale/ verticale	horizontale/ verticale
Pulse-modus	50m	50m
IP	65	65
Temperatuur	-7° tot + 50°	-7° tot + 50°
Accutype/werktijd	10.8V 2.0Ah: 15u	10.8V 2.0Ah: 40u
Aansluiting statief	1/4" en 5/8"	1/4" en 5/8"
Prijs excl. BTW	€ 299,00	€ 349,00

ZELFNIVELLERENDE KRUISLIJNLASER OP AA BATTERIJEN - 2 STRALEN



- Zelfnivellerende kruislijnlaser met een nauwkeurigheid van +/- 3mm per 10 meter
- Snel en makkelijk te gebruiken dankzij slechts twee bedieningsknoppen
- Ingebouwde magnetische draaibeugel voor een makkelijke plaatsing op metalen oppervlakken
- De rubberen bekleding en het extra dik glas beschermen het toestel en zorgen voor het behoud van de kalibratie onder bouwverfomstandigheden
- Bruikbaar met laserdetector - los verkrijgbaar - DE0892 (voor rood)/DE0892G (voor groen) en heeft hierbij een bereik tot 50 meter • 1/4" schroefdraad



Technische gegevens:	DW088K-XJ	DW088C-XJ
Laserklasse	2 <1mW	2 <1mW
Nauwkeurigheid	+/- 3 mm/10m	+/- 3 mm/10m
Werkbereik binnen	10 m	15 m
Aantal stralen	2x rood	2x groen
Richting stralen	horizontale/ verticale	horizontale/ verticale
Pulse-modus	50m	50m
IP	54	54
Zelfnivelleringsbereik	4°	4°
Temperatuur	-7° tot +50°	-7° tot +50°
Accutype	4.5V - 3xAA	4.5V - 3xAA
Aansluiting statief	1.4"	1.4"
Prijs excl. BTW	€ 179,00	€ 199,00

**WERKEN OP ACCU OF BATTERIJEN?
DE DCE088LR-XJ GEEFT U HET GEMAK VAN BEIDEN!**



U kan werken met de accu-huls gevuld met 4 AA batterijen

Of de huls vervangen door uw 10.8V accu's van het 10.8V accuplatform

Dit heeft zijn voordelen indien u het toestel niet intensief gebruikt. Indien de batterijen zouden uitlopen, zal uw toestel onbeschadigd blijven. Tevens kan u altijd aan de slag met 10.8V accu's van uw machines.

ZELFNIVELLERENDE KRUISLIJNLASER MET SCHUIFACCU HULS + AA BATTERIJEN



- Deze lasers zijn compatibel met 10.8V XR schuifaccu's
- De accu-huls kan vervangen worden door een 10.8V XR schuifaccu waardoor nog langer gewerkt kan worden
- Zelfnivellerende kruislijnlaser met een nauwkeurigheid van +/- 3mm per 10 meter
- Snel en makkelijk te gebruiken dankzij slechts twee bedieningsknoppen en een vergrendelbaar pendulum
- Ingebouwde magnetische draaibeugel voor een makkelijke plaatsing op metalen oppervlakken
- De rubberen bekleding en het extra dik glas beschermen het toestel en zorgen voor het behoud van de kalibratie onder bouwverfomstandigheden
- Bruikbaar met laserdetector DE0892 (los verkrijgbaar) en heeft hierbij een bereik tot 50 meter
- Geleverd met accu-huls en 4x AA batterijen
- 1/4" & 5/8" schroefdraad



Technische gegevens:	DCE088LR-XJ
Laserklasse	2M
Nauwkeurigheid	+/-3mm @ 10m
Werkbereik binnen	15m
Aantal stralen	2x rood
Richting stralen	horizontale/ verticale
Pulse-modus	50m
IP	54
Temperatuur	-7° tot + 50°
Accutype	4x AA
Prijs excl. BTW	€ 209,00

10.8V ZELFNIVELLERENDE 5 PUNT + KRUISLIJNLASER



• Deze lasers werken op 10.8V XR schuifaccu's • Werkt nog langer door dankzij de 2.0Ah XR accu's • De lasers worden geleverd in een TSTAK koffer met 1 x 2.0Ah XR accu en lader, laserbril, richtkaart en multifunctionele wandhouder • Zelfnivellerende kruislijnlaser met een nauwkeurigheid van +/- 3mm per 10 meter • Snel en makkelijk te gebruiken dankzij slechts twee bedieningsknoppen en een vergrendelbaar pendulum • Ingebouwde magnetische draaibeugel voor een makkelijke plaatsing op metalen oppervlakken • De rubberen bekleding en het extra dik glas beschermen het toestel en zorgen voor het behoud van de kalibratie onder bouwveromstandigheden • Bruikbaar met laserdetector DE0892G (los verkrijgbaar) en heeft hierbij een bereik tot 50 meter • Accu ladingindicator • 1/4" & 5/8" schroefdraad



Technische gegevens:	DCE0825D1G-QW
Laserklasse	2
Nauwkeurigheid	+/- 3mm @ 10m
Werkbereik binnen	45m (Punten) 30m (Lijnen)
Aantal stralen	2x groen
Aantal punten	5x groen
Richting stralen	Verticaal & horizontaal kruis / op, neer, rechtvoor & zijdelings links en rechts punt
Werktijd lijnen	(1) 34 uren / (2) 17 uren
Werktijd punten	50+ uren
Pulse-modus	50m
IP	65
Temperatuur	-7° tot + 50°
Aansluiting statief	1/4" en 5/8"
Prijs excl. BTW	€ 449,00

10.8V ZELFNIVELLERENDE 5 PUNTLASER



• Deze lasers werken op 10.8V XR schuifaccu's • Werkt nog langer door dankzij de 2.0Ah XR accu's • De lasers worden geleverd in een TSTAK koffer met 1 x 2.0Ah XR accu en lader, laserbril, richtkaart en multifunctionele wandhouder • Zelfnivellerende kruislijnlaser met een nauwkeurigheid van +/- 3mm per 10 meter • Snel en makkelijk te gebruiken dankzij slechts twee bedieningsknoppen en een vergrendelbaar pendulum • Ingebouwde magnetische draaibeugel voor een makkelijke plaatsing op metalen oppervlakken • De rubberen bekleding en het extra dik glas beschermen het toestel en zorgen voor het behoud van de kalibratie onder bouwveromstandigheden • Accu ladingindicator • 1/4" & 5/8" schroefdraad



Technische gegevens:	DCE085D1G-QW
Laserklasse	2
Nauwkeurigheid	+/- 3mm @ 10m
Werkbereik binnen	45m
Aantal punten	5x groen
Richting stralen	Op, neer, rechtvoor & links en rechts schietlood punten
Werktijd punten	50+ uren
IP	65
Temperatuur	-7° tot + 50°
Aansluiting statief	1/4" en 5/8"
Prijs excl. BTW	€ 299,00

DETECTOR VOOR RODE LIJNLASERS



• Compatibel met rode DeWalt lijnlasers • Tot 50m werkbereik • Nauwkeurigheid in 2 standen voor lange en korte afstanden • Heavy duty klem voor een hoge duurzaamheid • LCD display

Technische gegevens:	DE0892-XJ
Compatibel met	Rode straal
Prijs excl. BTW	€ 105,00

DETECTOR VOOR GROENE LIJNLASERS



• Compatibel met groene DeWalt lijnlasers • Tot 50m werkbereik • Nauwkeurigheid in 2 standen voor lange en korte afstanden • Heavy duty klem voor een hoge duurzaamheid • LCD display

Technische gegevens:	DE0892G-XJ
Compatibel met	Groene straal
Prijs excl. BTW	€ 105,00

DE VOORDELEN VAN EEN GROENE STRAAL

Het nieuwe assortiment professionele lasers met groene straal, is een grote innovatie in het gamma van zelfnivellerende lasers voor de professionele gebruiker.

De voordelen van een groene laserstraal maken hem interessant in gebruik: de voornaamste; hogere nauwkeurigheid. Tevens ook een hogere zichtbaarheid - tot 4x helderder dan rode straal. De nieuwe groene laserdiodes leveren langere werktijden en een groter temperatuurbereik. DeWALT-lasers zijn gegarandeerd sterk met IP-waarden tot IP67.



10.8V 360° LASERS

360° LASERS



360° lijnen geven een onschatbare meerwaarde voor elke binnentoepassing van afwerking in de bouw. Ze geven 100% dekking in een ruimte, zowel horizontaal als verticaal. Hierdoor zijn ze veelzijdig in gebruik: uitzetten van haakse hoeken, plaatsen van keukens, nutsvoorzieningen, centrale verwarming, vloeren,... de mogelijkheden zijn onbeperkt.

3x 360° KRUISLIJNLASER MET 10.8V SCHUIFACCU



- 3x 360° zelfnivellerende lijnen • Deze lasers werken op 10.8V XR schuifaccu's • Werkt nog langer door dankzij de 2.0Ah XR accu's • De lasers worden geleverd in een TSTAK koffer met 1x 2.0Ah XR accu en lader, laserbril, richtkaart en multifunctionele wandhouder • Zelfnivellerende kruislijnlaser met een nauwkeurigheid van +/- 3mm per 10 meter • Snel en makkelijk te gebruiken dankzij slechts twee bedieningsknoppen en een vergrendelbaar pendulum • Ingebouwde magnetische draaibeugel voor een makkelijke plaatsing op metalen oppervlakken • De rubberen bekleding en het extra dik glas beschermen het toestel en zorgen voor het behoud van de kalibratie onder bouwverfomstandigheden • Bruikbaar met laserdetector DE0892 (los verkrijgbaar) en heeft hierbij een bereik tot 50 meter • Accu ladingsindicator • 1/4" & 5/8" schroefdraad



Technische gegevens:	DCE089D1 R-QW
Laserklasse	2
Nauwkeurigheid	+/- 3mm @ 10m
Werkbereik binnen	20m
Aantal stralen	3x rood
Richting stralen	horizontale/ verticale
Pulse-modus	50m
IP	65
Temperatuur	-7° tot + 50°
Accutype	10.8V 2.0Ah
Werktijd	34u (1 straal)
Prijs excl. BTW	€ 495,00

3x 360° KRUISLIJNLASER MET 10.8V SCHUIFACCU



- 3x 360° zelfnivellerende lijnen • Deze lasers werken op 10.8V XR schuifaccu's • Werkt nog langer door dankzij de 2.0Ah XR accu's • De lasers worden geleverd in een TSTAK koffer met 1x 2.0Ah XR accu en lader, laserbril, richtkaart en multifunctionele wandhouder • Zelfnivellerende kruislijnlaser met een nauwkeurigheid van +/- 3mm per 10 meter • Snel en makkelijk te gebruiken dankzij slechts twee bedieningsknoppen en een vergrendelbaar pendulum • Ingebouwde magnetische draaibeugel voor een makkelijke plaatsing op metalen oppervlakken • De rubberen bekleding en het extra dik glas beschermen het toestel en zorgen voor het behoud van de kalibratie onder bouwverfomstandigheden • Bruikbaar met laserdetector DE0892G (los verkrijgbaar) en heeft hierbij een bereik tot 50 meter • Accu ladingsindicator • 1/4" & 5/8" schroefdraad



Technische gegevens:	DCE089D1G-QW
Laserklasse	2
Nauwkeurigheid	+/-3mm @ 10m
Werkbereik binnen	30m
Aantal stralen	3x groen
Richting stralen	horizontale/ verticale
Pulse-modus	50m
IP	65
Temperatuur	-7° tot + 50°
Accutype	10.8V 2.0Ah
Werktijd	34u (1 straal)
Prijs excl. BTW	€ 595,00

2x 360° KRUISLIJNLASER MET 10.8V SCHUIFACCU



- 2x 360° zelfnivellerende lijnen • Deze lasers werken op 10.8V XR schuifaccu's • Werkt nog langer door dankzij de 2.0Ah XR accu's • De lasers worden geleverd in een TSTAK koffer met 1x 2.0Ah XR accu en lader, laserbril, richtkaart en multifunctionele wandhouder • Zelfnivellerende kruislijnlaser met een nauwkeurigheid van +/- 3mm per 10 meter • Snel en makkelijk te gebruiken dankzij slechts twee bedieningsknoppen en een vergrendelbaar pendulum • Ingebouwde magnetische draaibeugel voor een makkelijke plaatsing op metalen oppervlakken • De rubberen bekleding en het extra dik glas beschermen het toestel en zorgen voor het behoud van de kalibratie onder bouwverfomstandigheden • Bruikbaar met laserdetector DE0892G (los verkrijgbaar) en heeft hierbij een bereik tot 50 meter • Accu ladingsindicator • 1/4" & 5/8" schroefdraad



Technische gegevens:	DCE0811D1R-QW
Laserklasse	2
Nauwkeurigheid	+/-3mm @ 10m
Werkbereik binnen	20m
Aantal stralen	2x rood
Richting stralen	horizontale/ verticale
Pulse-modus	50m
IP	65
Temperatuur	-7° tot + 50°
Accutype	10.8V 2.0Ah
Werktijd	34u (1 straal)
Prijs excl. BTW	€ 399,00

2x 360° KRUISLIJNLASER MET 10.8V SCHUIFACCU



- 2x 360° zelfnivellerende lijnen • Deze lasers werken op 10.8V XR schuifaccu's • Werkt nog langer door dankzij de 2.0Ah XR accu's • De lasers worden geleverd in een TSTAK koffer met 1x 2.0Ah XR accu en lader, laserbril, richtkaart en multifunctionele wandhouder • Zelfnivellerende kruislijnlaser met een nauwkeurigheid van +/- 3mm per 10 meter • Snel en makkelijk te gebruiken dankzij slechts twee bedieningsknoppen en een vergrendelbaar pendulum • Ingebouwde magnetische draaibeugel voor een makkelijke plaatsing op metalen oppervlakken • De rubberen bekleding en het extra dik glas beschermen het toestel en zorgen voor het behoud van de kalibratie onder bouwverfomstandigheden • Bruikbaar met laserdetector DE0892G (los verkrijgbaar) en heeft hierbij een bereik tot 50 meter • Accu ladingsindicator • 1/4" & 5/8" schroefdraad



Technische gegevens:	DCE0811D1G-QW
Laserklasse	2
Nauwkeurigheid	+/-3mm @ 10m
Werkbereik binnen	30m
Aantal stralen	2x groen
Richting stralen	horizontale/ verticale
Pulse-modus	50m
IP	65
Temperatuur	-7° tot + 50°
Accutype	10.8V 2.0Ah
Werktijd	34u (1 straal)
Prijs excl. BTW	€ 499,00

DETECTOR VOOR LIJNLASERS



- Rood (DE0892-XJ): Compatibel met rode DeWALT lijnlasers
- Groen (DE0892G-XJ): Compatibel met groene DeWALT lijnlasers
- Tot 50m werkbereik • Nauwkeurigheid in 2 standen voor lange en korte afstanden
- Heavy duty klem voor een hoge duurzaamheid • LCD display

Technische gegevens:	DE0892-XJ
Compatibel met	Rode straal
Prijs excl. BTW	€ 105,00

Technische gegevens:	DE0892G-XJ
Compatibel met	Groene straal
Prijs excl. BTW	€ 105,00

18V XR ROTERENDE LASERS

>> NIEUW <<

ROTERENDE LASERS



De nieuwe vol automatische, zelfnivellerende roterende lasers van DeWALT werken met de huidige herlaadbare XR 18V accu's. Ideaal voor lange werktijd en gebruiksgemak! Met zijn werkbereik tot 600m, dubbele hellingsmodus en gegarandeerd sterk design is hij de ideale partner op de werkplek!



Wij hebben een eigen kalibratiecentrum waar u terecht kan voor het kalibreren van uw toestel. Dit gebeurt door onze hiervoor getrainde specialisten. Wij raden aan dit jaarlijks te doen, of na een zware val.

Voor meer informatie, zie pag. 244, ga naar www.2helpU.com of contacteer after.sales.bnl@sbdinc.com

18V XR VOLAUTOMATISCHE ROTERENDE LASER - TOT 600M



- Vol automatisch, zelfnivellerende roterende laser op huidige herlaadbare XR 18V accu's, voor extra lange werktijd en het gebruiksgemak van herlaadbare powertool accu's
- De accu's zijn uit te wisselen met het volledige 18V XR platform
- De laser kan zowel horizontaal en verticaal gebruikt worden en heeft tevens een schietlood op / neer
- De hellingsmodus – zowel op x-as als y-as – geeft een hellingsbereik van +/-10° en scan modus
- Hij heeft een gegarandeerd sterk design; robuuste, schokbestendige rubberen behuizing (2m drop test) en is IP67 water/stof resistent
- Met een werkbereik van 76m / 600m (met detector, inbegrepen)
- De lasers worden geleverd in een TSTAK koffer met 1 x 2.0Ah XR accu, inclusief: afstandsbediening, detector, laserbril, acculader, richtkaart en multifunctionele wandhouder



Technische gegevens:	DCE079D1 - QW
Kleur laserstraal	Groen
Nauwkeurigheid	+/-1.5mm @ 33m
Werkbereik binnen	76m
Pulse-modus / met detector	600m
Rotatie snelheid	0 - 300 - 600 - 1.000 rpm
Zelfnivelleringsbereik	±8°
Schietlood	op/neer
Helling	x-as, y-as
IP	67
Manuele modus	Ja
Temperatuur	-10 tot +50°
Accutype	1 x 18V 2.0Ah
Prijs excl. BTW	€ 1.299,00

SET 18V XR VOLAUTOMATISCHE ROTERENDE LASER - TOT 600m



• Vol automatisch, zelfnivellerende roterende laser op huidige herlaadbare XR 18V accu's, voor extra lange werktijd en het gebruiksgemak van herlaadbare power tool accu's • De accu's zijn uit te wisselen met het volledige 18V XR platform • De laser kan zowel horizontaal en verticaal gebruikt worden en heeft tevens een schietlood op / neer • De hellingsmodus – zowel op x-as als y-as – geeft een hellingsbereik van +/-10° en scan modus • Hij heeft een gegarandeerd sterk design; robuuste, schokbestendige rubberen behuizing (2m drop test) en is IP67 water/stof resistent • Met een werkbereik van 76m / 600m (met detector, inbegrepen) • De lasers worden geleverd in een TSTAK koffer met 1 x 2.0Ah XR accu, inclusief: statief, meetlat, afstandsbediening, detector, laserbril, acculader, richtkaart en multifunctionele wandhouder



Technische gegevens:	DCE079D1G-SET
Kleur laserstraal	Groen
Nauwkeurigheid	+/-1.5mm @ 33m
Werkbereik binnen	60m
Pulse-modus / met detector	600m
Rotatie snelheid	0 - 300 - 600 - 1.000 rpm
Zelfnivelleringsbereik	±8°
Schietlood	op/neer
Helling	x-as, y-as
IP	67
Manuele modus	Ja
Temperatuur	-10 tot +50°
Accutype	1 x 18V 2.0Ah
Prijs excl. BTW	€ 1.299,00

18V XR VOLAUTOMATISCHE ROTERENDE LASER - TOT 600m



• Vol automatisch, zelfnivellerende roterende laser op huidige herlaadbare XR 18V accu's, voor extra lange werktijd en het gebruiksgemak van herlaadbare power tool accu's • De accu's zijn uit te wisselen met het volledige 18V XR platform • De laser kan zowel horizontaal en verticaal gebruikt worden en heeft tevens een schietlood op / neer • De hellingsmodus – zowel op x-as als y-as – geeft een hellingsbereik van +/-10° en scan modus • Hij heeft een gegarandeerd sterk design; robuuste, schokbestendige rubberen behuizing (2m drop test) en is IP67 water/stof resistent • Met een werkbereik van 76m / 600m (met detector, inbegrepen) • De lasers worden geleverd in een TSTAK koffer met 1 x 2.0Ah XR accu, inclusief: afstandsbediening, detector, laserbril, acculader, richtkaart en multifunctionele wandhouder



Technische gegevens:	DCE079D1R-QW
Kleur laserstraal	Rood
Nauwkeurigheid	+/-1.5mm @ 33m
Werkbereik binnen	60m
Pulse-modus / met detector	600m
Rotatie snelheid	0 - 300 - 600 - 1.000 rpm
Zelfnivelleringsbereik	±8°
Schietlood	op/neer
Helling	x-as, y-as
IP	67
Manuele modus	Ja
Temperatuur	-10 tot +50°
Accutype	1 x 18V 2.0Ah
Prijs excl. BTW	€ 1.099,00

18V XR VOLAUTOMATISCHE ROTERENDE LASER - TOT 457m



• Vol automatisch, zelfnivellerende roterende laser op huidige herlaadbare XR 18V accu's, voor extra lange werktijd en het gebruiksgemak van herlaadbare power tool accu's • De accu's zijn uit te wisselen met het volledige 18V XR platform • De laser kan zowel horizontaal en verticaal gebruikt worden en heeft tevens een schietlood op / neer • Enkele manuele hellingsmodus geeft een hellingsbereik van ±10° + scan modus • Hij heeft een gegarandeerd sterk design; robuuste, schokbestendige rubberen behuizing (1m drop test) en is IP67 water/stof resistent • Met een werkbereik van 45m / 457m (met detector, inbegrepen) • De lasers worden geleverd in een TSTAK koffer met 1 x 2.0Ah XR accu, inclusief: detector, laserbril, acculader, richtkaart en multifunctionele wandhouder



Technische gegevens:	DCE074D1R-QW
Kleur laserstraal	Rood
Nauwkeurigheid	+/-3mm @ 33m
Werkbereik binnen	45m
Pulse-modus / met detector	457m
Rotatie snelheid	0 - 60- 250- 600 rpm
Zelfnivelleringsbereik	±8°
Schietlood	op
Helling	Enkele helling
IP	67
Manuele modus	Ja
Temperatuur	-10 tot +50°
Accutype	1 x 18V 2.0Ah
Prijs excl. BTW	€ 699,00

AFSTANDSMETERS

AFSTANDSMETERS



Meettoestellen zijn een perfect hulpmiddel voor meting over lange afstanden, waar rolbandmatten niet meer van toepassing zijn. Naast afstandmeten zijn er nog vele andere functionaliteiten die maken dat u met zekerheid de meest complexe meting kan uitvoeren. Afstand, oppervlakte, volume zijn de basistoepassingen, naast vele complexe berekeningen.

DIGITALE AFSTANDSMETER 30M



• Deze laserafstandsmeter is ontworpen om te weerstaan aan de ruwe gebruiksomstandigheden op de bouwplek • Heeft een meetbereik tot 30m en over deze afstand zal de afwijking maximaal 1.5mm bedragen • Eén bedieningsknop: afstandsmeting en meeteenheden • 2x 1.5V LR03 (AAA) batterijen inbegrepen



Technische gegevens:	DW033-XJ
Laserklasse	Klasse 2
Meetnauwkeurigheid	+/-1.5mm/10m
Aantal stralen	1
Werkbereik binnen	30m
Voeding	2x 1.5V LR03 (AAA) batterijen
Gewicht	met batterijen 70g
Prijs excl. BTW	€ 49,00

BLUETOOTH® DIGITALE AFSTANDSMETER 30M

>> NIEUW <<



• Deze laserafstandsmeter is ontworpen om te weerstaan aan de ruwe gebruiksomstandigheden op de bouwplek • Heeft een meetbereik tot 30m en over deze afstand zal de afwijking maximaal 2mm op 10m bedragen • Deze afstandsmeter beschikt over volgende functies: afstandsmeting, oppervlakte en volume, optellen en aftrekken. • Tevens beschikt dit toestel over een Bluetooth functie waarmee connectie kan gemaakt worden met de DeWALT Measure App. De DeWALT Measure App is GRATIS beschikbaar in de Apple and Google Store. • Eén knop voor afstandsmeting en tevens de continufunctie die layouttoepassingen mogelijk maakt • IP54 Stof- en spatwaterdicht • 2x 1.5V LR03 (AAA) batterijen inbegrepen



Technische gegevens:	DW099S-XJ
Laserklasse	Klasse 2
Meetnauwkeurigheid	+/-2mm/10m
Aantal stralen	1
Werkbereik binnen	30m
Voeding	2x 1.5V LR03 (AAA) batterijen met batterijen 70g
Gewicht	met batterijen 70g
Prijs excl. BTW	€ 99,00

*Beschikbaar vanaf januari 2018

DIGITALE AFSTANDSMETER 50M



• Deze laserafstandsmeter is ontworpen om te weerstaan aan de ruwe gebruiksomstandigheden op de bouwplek • Heeft een meetbereik tot 50m en over deze afstand zal de afwijking maximaal 1.5mm bedragen • Voor elke functie is er één bedieningsknop: afstandsmeting, oppervlakteberekening, volumeberekening en Pythagoras-berekening Meetresultaten kunnen opgeteld en afgetrokken worden en afstanden kunnen weergegeven worden in meter of in Engelse maten • De continufunctie maakt layouttoepassingen mogelijk • 2x 1.5V LR03 (AAA) batterijen inbegrepen



Technische gegevens:	DW03050-XJ
Laserklasse	Klasse 2
Meetnauwkeurigheid	+/-1.5mm/10m
Aantal stralen	1
Werkbereik binnen	50m
Voeding	2x 1.5V LR03 (AAA) batterijen met batterijen 150g
Gewicht	met batterijen 150g
Prijs excl. BTW	€ 109,00

VERNIEUWD PRODUCT VANAF JANUARI 2018

• Deze laserafstandsmeter is ontworpen om te weerstaan aan de ruwe gebruiksomstandigheden op de bouwplek • Heeft een meetbereik tot 50m en over deze afstand zal de afwijking maximaal 1.5mm bedragen • Voor elke functie is er één bedieningsknop: afstandsmeting, oppervlakteberekening, volumeberekening en Pythagoras-berekening Meetresultaten kunnen opgeteld en afgetrokken worden en afstanden kunnen weergegeven worden in meter of in Engelse maten • De continufunctie maakt layouttoepassingen mogelijk • Geheugen voor 5 metingen • Tevens beschikt dit toestel over een Bluetooth functie waarmee connectie kan gemaakt worden met de DeWALT Measure App. De DeWALT Measure App is GRATIS beschikbaar in de Apple and Google Store. • IP54 • ¼" schroefdraad • 2x 1.5V LR03 (AAA) batterijen en etui inbegrepen

DIGITALE AFSTANDSMETER 100M



• Deze laserafstandsmeter is ontworpen om te weerstaan aan de ruwe gebruiksomstandigheden op de bouwplek • Heeft een meetbereik tot 100m en over deze afstand zal de afwijking maximaal 1mm bedragen • Voor elke functie is er één bedieningsknop: afstandsmeting, oppervlakteberekening, volumeberekening, Pythagoras-berekening Meetresultaten kunnen opgeteld en afgetrokken worden en afstanden kunnen weergegeven worden in meter of in Engelse maten • De continufunctie maakt layouttoepassingen mogelijk • 2x 1.5V LR03 (AAA) batterijen inbegrepen



Technische gegevens:	DW03101-XJ
Laserklasse	Klasse 2
Meetnauwkeurigheid	+/-1mm/10m
Aantal stralen	1
Werkbereik binnen	100m
Voeding	2x 1.5V LR03 (AAA) batterijen met batterijen 130g
Gewicht	met batterijen 130g
Prijs excl. BTW	€ 189,00

VERNIEUWD PRODUCT VANAF JANUARI 2018

• Deze laserafstandsmeter is ontworpen om te weerstaan aan de ruwe gebruiksomstandigheden op de bouwplek • Heeft een meetbereik tot 100m en over deze afstand zal de afwijking maximaal 1mm bedragen • Voor elke functie is er één bedieningsknop: afstandsmeting, oppervlakteberekening, volumeberekening, Pythagoras-berekening. Meetresultaten kunnen opgeteld en afgetrokken worden en afstanden kunnen weergegeven worden in meter of in Engelse maten • De continufunctie maakt layouttoepassingen mogelijk • Geheugen voor 20 metingen • Tevens beschikt dit toestel over een Bluetooth functie waarmee connectie kan gemaakt worden met de DeWALT Measure App. De DeWALT Measure App is GRATIS beschikbaar in de Apple and Google Store. • IP54 • ¼"schroefdraad • 2x 1.5V LR03 (AAA) batterijen en etui inbegrepen

BLUETOOTH® DIGITALE AFSTANDSMETER 200M



• Deze laserafstandsmeter is ontworpen om te weerstaan aan de ruwe gebruiksomstandigheden op de bouwplek • De geïntegreerde camera zoomt in tot 4x op het meetdoel over lange afstanden • 20 functies maken de afstandsmeter zeer veelzijdig • Zet veelgebruikte functies in uw eigen lijst met Favorieten • Draadloze gegevensoverdracht tussen de afstandsmeter en de app op uw mobiele apparaat • De Floor Plan app maakt het mogelijk digitale metingen om te zetten in 3D ruimtes • Rubberen bekleding en IP54 water- en stofdicht • 2x 1.5V LR03 (AAA) batterijen en etui inbegrepen



Technische gegevens:	DW03201-XJ
Laserklasse	Klasse 2
Meetnauwkeurigheid	+/-1mm @ 10m
Werkbereik binnen	200m
Voeding	2x 1.5V LR03 (AAA) batterijen met batterijen 130g
Temperatuur	-25° tot +70°
Prijs excl. BTW	€ 499,00

WATERPASTOESTEL



• Luchtbelwaterpas gemakkelijk af te lezen door nauwkeurig pentaprisma • Veelzijdig inzetbaar door hoekmeting met 360° gradenboog • Incl. aluminium statief met hoogte-instelling, aluminium meetlat, schietlood



Technische gegevens:	DW096PK-XJ
Vergroting	×26
Meetnauwkeurigheid	+/-2mm/km
Werkbereik	100m
Stadia verhouding	1:100
Statiefaansluiting	5/8"
Gewicht	1.7kg
Prijs excl. BTW	€ 399,00

TOEBEHOREN VOOR LASERS

DE0735-XJ



ALU LASERSTATIEF 5/8" OPNAME
Hoogte in te stellen van 1.15 - 3.0 m
€199,00

DE0736-XJ



ALU LASERSTATIEF 5/8" OPNAME
Hoogte in te stellen van 1.07 - 1.73 m
€149,00

DE0881-XJ



LICHTGEWICHT 1/4" COMPACT
LASERSTATIEF
€85,00

DE0737-XJ



ALU MEETLAT INSTELBEREIK
Tot 2.4 m, met geïntegreerde waterpas
€59,00

DE0882-XJ



1/4" LASERKOLOM
Tot 3.4m
€125,00

DE0730-XJ



RICHTKAART
Rood
€20,00

DE0730G-XJ



RICHTKAART
Groen
€20,00

DE0738-XJ



HELINGSADAPTOR
Roterende Laser 0°-90°
€109,00

DE0714-XJ



RODE LASERBRIL
€20,00

DE0714G-XJ



GROENE LASERBRIL
€20,00

DE0892-XJ

















DETECTOR VOOR LIJNLASERS
Rood
€105,00

DE0892G-XJ



DETECTOR VOOR LIJNLASERS
Groen
€105,00

LASER ASSORTIMENT EN TOEPASSINGEN

									
	KRUISLIJN-, PUNT- EN COMBINATIELASERS					360° LASERS		ROTTERENDE LASERS	
SYSTEEM PLAFONDS	✓	✓	✓	✓		✓	✓	✓	✓
SYSTEEM-WANDEN	✓	✓	✓	✓	✓	✓	✓	✓	✓
ELEKTRISCHE INSTALLATIES VER./HOR.	✓	✓	✓	✓		✓	✓	✓	✓
KEUKEN-KASTEN	✓	✓	✓	✓	✓	✓	✓	✓	✓
AFWERK-PROFIELEN	✓	✓	✓	✓	✓	✓	✓	✓	✓
BEVESTIGINGEN	✓	✓	✓	✓		✓	✓		
VLOER NAAR PLAFOND TRANSFER	✓	✓	✓	✓	✓	✓	✓	✓	
WAND -EN VLOERTEGELS	✓	✓	✓	✓		✓	✓		
BEHANGPAPIER	✓	✓	✓	✓		✓	✓	✓	✓
BETONVLOER								✓	✓
BOUWTERREIN								✓	✓
FUNDERINGEN								✓	✓
UITZETTEN								✓	✓
STAAL-CONSTRUCTIE								✓	✓
HOUTEN PANELEN	✓		✓	✓	✓	✓	✓	✓	✓
									





CONSTRUCTIEGEREEDSCHAPPEN



PERFORM PROTECT™

In 2007 is DeWALT de uitdaging aangegaan om het meest uitgebreide assortiment van veilige en zeer hoog presterende professionele machines ter wereld te maken. Het Perform & Protect programma omvat producten die voldoen aan de strengste criteria uit 1 van de volgende 3 thema's:

VIBRATIES

CONTROLE

STOF

VIBRATIES

Langdurige blootstelling aan trillingen kan allerlei gevolgen hebben. Deze staan ook bekend als het hand-armvibratiesyndroom (HAVS). Andere problemen zijn onder andere carpaletunnelsyndroom en wittevingersyndroom.

D25602K

45 mm SDS-Max Combihamer

- 50% minder vibraties in vergelijking met het vorige model
- Zwevende handgreep achteraan
- Gedempte zijhandgreep



Wanneer het Perform & Protect-logo met VIBRATIES vermeld wordt, wordt het gegarandeerd dat de tri-axiale trillingen verminderd zijn met als gevolg dat de arbeidstijd verlengd wordt zonder in te boeten op de prestaties.

DCH274P2T-QW

5.0Ah XR 18V Combihamer

- Minste trillingen in zijn klasse
- Erg laag trillingsniveau (6.6 m/s²) van de machine zorgt voor minder vibraties voor gebruiker, waardoor men langer en aangenamer kunt werken



CONTROLE



STOF
DE BETERE STOFAFZUIG-
OPLOSSINGEN IN DE MARKT



POWERTOOLS

Tijdens het boren bestaat de kans dat het toestel vast komt te zitten. Dat kan leiden tot schade aan het toestel of zelfs lichamelijk letsel. Wanneer het Perform & Protect-logo voor controle wordt toegekend, dan is dat een garantie dat er extra innovatieve veiligheidsfuncties voor de koppelcontrole in het gereedschap verwerkt zitten.

DWE4257-QS

Een elektro-mechanische koppelbegrenzer beperkt het terugslagkoppel dat doorgegeven wordt aan de gebruiker wanneer de schijf zou vastslaan.



STOF

DWE46150

Verzamelt schadelijk stof dat vrijkomt tijdens het bewerken of polijsten van beton met een haakse slijper



VIBRATIES
TOT 50% MINDER VIBRATIES*

XLR[®]

DE NIEUWE UITGEBREIDE REEKS DeWALT[®] XLR[®] SERIES...

















DeWALT[®] past zijn succesvolle XLR[®] technologie toe op zijn SDS-MAX[®] hamerborenassortiment. De unieke 4-snijdende carbide boortip in combinatie met de geoptimaliseerde 4-spoed leveren betrouwbaarheid, snelle boorprestaties en significantlangere levensduur in de meest extreme toepassingen



MADE IN GERMANY

*Vergelijking van trilling tussen de D25501 en de D25601K

REFERENTIE IN TABEL	PRODUCTEN	ARTIKELNR. STOF AFZUIGHULPSTUK	TNO GECERTIFIEERD
1	   	D25301D-XJ	
2	  	D25304DH-XJ	
3	   	DWH050K-XJ	

		Hamerboren in beton/steen (diameter)	
		■ optimaal	■ maximaal
ACCUCOMBIHAMERS			
 	DCH273P2T-QW 18V	6-12 mm	24 mm
	DCH274P2T-QW 18V	6-12 mm	24 mm
	DCH323T2-QW	8-16 mm	28 mm
	DCH333X2-QW	8-18 mm	30 mm
	DCH334X2-QW	8-18 mm	30 mm
	DCH481X2-QW	18-28 mm	40 mm
COMBIHAMERS SDS-PLUS			
    	D25033K-QS	6-12 mm	22 mm
	D25135K-QS	7-14 mm	26 mm
	D25133K-QS	7-14 mm	26 mm
	D25134K-QS	7-14 mm	26 mm
	D25144K-QS	7-14 mm	28 mm
	D25333K-QS	8-18 mm	30 mm
	D25334K-QS	8-18 mm	30 mm
	D25335K-QS	8-18 mm	30 mm
	D25414KT-QS	10-20 mm	32 mm
COMBIHAMERS SDS-MAX			
 	D25481K-QS	18-28 mm	40 mm
	D25501K-QS	18-28 mm	40 mm
	D25602K-QS	20-35 mm	45 mm
	D25603K-QS	20-35 mm	45 mm
	D25723K-QS	22-38 mm	48 mm
	D25762K-QS	26-48 mm	52 mm
	D25763K-QS	26-48 mm	52 mm
		Hamerboren in beton/steen (diameter)	
BREEKHAMERS 5-7 KG			
 	D25430K-QS	-	-
	D25810K-QS	-	-
	D25820K-QS	-	-
	D25831K-QS	-	-
	D25871K-QS	-	-
SLOOPHAMERS >10 KG			
 	D25902K-QS 	-	-
	D25941K-QS 	-	-
	D25960K-QS 	-	-
	D25961K-QS 	-	-
	D25981K-QS	-	-

TNO-GECERTIFICEERDE COMBINATIES

Diverse combinaties zijn door TNO beoordeeld op hun stofafzuigprestaties. Onderstaande combinaties waar een TNO achter is geplaatst zijn vernoemd in een TNO prestatietoets en dus gevalideerd. De volledige testrapporten zijn beschikbaar op de website van TNO.

Voor details over de totstandkoming van dit logo en de interpretatie ervan wordt verwezen naar de website van TNO

STOFVRIJWERKEN.TNO.NL

TNO innovation for life

REFERENTIE IN TABEL	PRODUCTEN	ARTIKELNR. STOFAFZUIGHULPSTUK	TNO GECERTIFIEERD
4		DWH051K-XJ + DWV902M-QS	TNO innovation for life
5		DWH052K-XJ + DWV902M-QS	nee

verantwoorde inschakeltijd per 8-urige werkdag: ● kalkzandsteen ● beton/baksteen

AVC = Anti Vibratie Controle; Deze machine is uitgerust met een systeem om de trillingen sterk te verminderen. / CTC = Complete Torque Control; mechanisch systeem dat instelbaar is om te werken met hoog of laag koppel en de gebruiker beschermt tegen het doordraaien van de machine, bij het onverwachts vastslaan van de boor in het materiaal. / UTC = Ultimate Torque Control; elektronisch systeem dat werkt met een gyroscoop en de gebruiker beschermt tegen het doordraaien van de machine, bij het onverwachts vastslaan van de boor in het materiaal. Bij een snelle kanteling van de machine stopt de machine automatisch. / ● = matig geschikt / ●● = goed geschikt / ●●● = zeer geschikt / ●●●● = ideale oplossing

Boren in staal	Boren in hout	Capaciteit boorkronen	Beitelen licht	Beitelen zwaar	Slagkracht (EPTA 05/2009)	Hand/Arm Vibratie Boren	Gewicht	Bijzonderheden	STOF OPLOSSING
13 mm	26 mm	-	●		2.1 J	6.6 m/s ²	3.3 kg	AVC	TNO (1)
13 mm	26 mm	-	●		2.1 J	6.6 m/s ²	3.3 kg	AVC / snelwisselboorhouder	TNO (1)
13 mm	26 mm	-	●		2.8 J	7.5 m/s ²	3.6 kg	AVC / CTC / UTC	TNO (2)
13 mm	26 mm	-	●		3.5 J	8.5 m/s ²	3.7 kg	AVC / CTC / UTC	TNO (2)
13 mm	26 mm	-	●		3.5 J	8.5 m/s ²	5.2 kg	AVC / CTC / UTC	TNO (2)
-	-	100 mm	●●	●	6.1 J	9.4 m/s ²	5.4 kg	AVC / CTC / UTC	
13 mm	30 mm	50 mm			1.8 J	13.6 m/s ²	2.5 kg		TNO (1)
13 mm	30 mm	50 mm	●		1.8 J	11.0 m/s ²	2.5 kg	Snelwisselboorhouder + afzuigtelescoop D25301D	TNO (1)
13 mm	30 mm	65 mm	●		2.6 J	15.4 m/s ²	2.6 kg		TNO (1)
13 mm	30 mm	65 mm	●		2.8 J	15.7 m/s ²	3.0 kg	Snelwisselboorhouder	TNO (1)
13 mm	30 mm	65 mm	●		2.8 J	14.9 m/s ²	3.1 kg	Snelwisselboorhouder	TNO (1)
13 mm	30 mm	65 mm	●●		3.5 J	6.9 m/s ²	3.7 kg	AVC	TNO (2)
13 mm	30 mm	65 mm	●●		3.5 J	6.9 m/s ²	3.9 kg	Snelwisselboorhouder / AVC	TNO (2)
13 mm	30 mm	65 mm	●●		3.5 J	7.5 m/s ²	5.1 kg	Snelwisselboorhouder / AVC + stofafzuigunit	TNO (2)
13 mm	32 mm	100 mm	●●●	●	4.2 J	8.2 m/s ²	4.3 kg	Snelwisselboorhouder / accessoirepakket / AVC	TNO (3)
-	-	100 mm	●●	●	6.1 J	9.4 m/s ²	5.9 kg	AVC / CTC	
-	-	90 mm	●●●	●	8 J	18.3 m/s ²	6.1 kg		TNO (3)
-	-	100 mm	●●	●	8 J	8.7 m/s ²	6.9 kg	AVC / CTC	TNO (3)
-	-	100 mm	●●	●	8 J	8.7 m/s ²	6.9 kg	AVC / CTC / UTC	TNO (3)
-	-	125 mm	●	●●	11 J	7.5 m/s ²	9.1 kg	AVC / CTC / UTC	TNO (3)
-	-	150 mm	●	●●●	15.5 J	8.0 m/s ²	9.9 kg	AVC / CTC	TNO (3)
-	-	150 mm	●	●●●	15.5 J	8.0 m/s ²	9.9 kg	AVC / CTC / UTC	TNO (3)
Boren in staal	Boren in hout	Capaciteit boorkronen	Beitelen licht	Beitelen zwaar	Slagkracht (EPTA 05/2009)	Hand/Arm Vibratie Boren	Gewicht	Bijzonderheden	STOF OPLOSSING
-	-	-	●●●		4.2 J	9 m/s ²	4.0 kg	AVC	TNO (4)
-	-	-	●●●	●	7.1 J	8.5 m/s ²	5.6 kg	AVC	
-	-	-	●●●	●	8.0 J	13.2 m/s ²	5.8 kg		TNO (4)
-	-	-	●●●	●	8.0 J	8.3 m/s ²	6.1 kg	AVC	TNO (4)
-	-	-	●	●●	11 J	10.9 m/s ²	8.0 kg	AVC	TNO (4)
-	-	-		●●	19 J	7.5 m/s ²	10.5 kg	AVC	(5)
-	-	-		●●●	22.5 J	8.8 m/s ²	13.8 kg	AVC	(5)
-	-	-		●●●	35 J	6.8 m/s ²	18.4 kg	AVC	(5)
-	-	-		●●●	35 J	6.8 m/s ²	16.9 kg	AVC	(5)
-	-	-		●●●●	62 J	4.8 m/s ²	31 kg	AVC / incl. trolley	(5)

800W BOORMACHINE MET HOOG KOPPEL



- 13 mm snelspanboorhouder • Hoog belastbare motor voorkomt doorbranden in kritische werksituaties
- Antiblokkersysteem: een elektronische beveiliging schakelt de motor uit wanneer de boor dreigt vast te lopen en voorkomt aldus overbelasting



Technische gegevens:	DWD221-QS
Opgenomen vermogen	800W
Onbelast toerental	0 - 650 tpm
Max. koppel	40 Nm
Max. boorcapaciteit in hout / metaal	38 / 13 mm
Boorhouderopnamecapaciteit	1.5 - 13 mm
Spindel	1/2" x 20 UNF
Gewicht	2.3 kg
Prijs excl. BTW	€ 259,00

675W BOORMACHINE MET HOOG TOERENTAL



- 10 mm snelspanboorhouder • Elektronische toerentalregeling • Nauwkeurig, schuinvertand drijfwerk in robuuste, aluminium behuizing

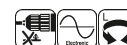

Technische gegevens:	DW217-QS
Opgenomen vermogen	675W
Onbelast toerental	0 - 4.000 tpm
Max. koppel	8.2 Nm
Max. boorcapaciteit in hout / metaal	20 / 8 mm
Boorhouderopnamecapaciteit	0.5 - 10 mm
Spindel	3/8" x 24 UNF
Gewicht	1.2 kg
Prijs excl. BTW	€ 209,00

710W BOORMACHINE/MIXER



- Met M14 gereedschapopname geschikt voor alle conventionele menggardes tot 160 mm diameter



Technische gegevens:	D21510-QS
Opgenomen vermogen	710W
Onbelast toerental	0 - 1.200 tpm
Max. koppel	50 Nm
Gewicht	3.0 kg
Prijs excl. BTW	€ 269,00

HAAKSE BOORMACHINE



- Groot draaimoment voor de hoogste boorprestaties • Elektronische toerentalregeling
- 10 mm boorhouder



Technische gegevens:	D21160-QS
Opgenomen vermogen	350W
Onbelast toerental	0 - 1.200 tpm
Max. koppel	9.2 Nm
Max. boorcapaciteit in hout / metaal	20 / 10 mm
Boorhouderopnamecapaciteit	1.0 - 10 mm
Spindel	3/8" x 24 UNF
Gewicht	1.7 kg
Prijs excl. BTW	€ 229,00

KLOPBOORMACHINE/DIAMANTBOORMACHINE, 1.300W, TWEETOERIG



- Vernieuwde motor levert betere prestaties in boortoeepassingen met boorkronen tot 100 mm in steen of metselwerk • Betrouwbare 16 mm tandkransboorhouder biedt een superieure klemming van de boor



Technische gegevens:	D21570K-QS
Spindel	1/2" X 20 U.N.F
Opgenomen vermogen	1.300W
Onbelast toerental	0-1.250 0-3.500 tpm
Max. boorcapaciteit (beton)	22 mm
Max. boorcapaciteit (steen met boorkroon)	127 mm
Kraagdiameter	43 mm
Gewicht	3 kg
Prijs excl. BTW	€ 259,00

650W KLOPBOORMACHINE



- Universele klopboormachine met twee versnellingen en een optimaal afgestemde verhouding tussen toerental en draaimoment • 13 mm metalen snelspanboorhouder • Elektronische toerental- en slagfrequentieregeling • Incl. extra handgreep



Technische gegevens:	D21721K-QS
Opgenomen vermogen	650W
Onbelast toerental	0 – 1.100 / 2.600 tpm
Slagen per minuut	0 – 19.000 / 44.200 spm
Max. koppel	30 / 12 Nm
Max. boorcapaciteit in hout / metaal / steen	40 / 13 / 16 mm
Boorhouderopnamecapaciteit	1.5 – 13 mm
Spindel	1/2" x 20 UNF
Gewicht	2.1 kg
Prijs excl. BTW	€ 189,00

950W / 1.300W KLOPBOORMACHINE



- Twee mechanische snelheden voor een hoger koppel en universele inzet Verbeterde boorprestaties dankzij nieuwsoortige motorwikkeling • Nieuw tandwielontwerp voor een hogere levensduur • Het elektronisch systeem zorgt voor een overbelastingsbeveiliging en extra vermogen (DWD530)



Technische gegevens:	DWD522KS-QS	DWD530KS-QS
Opgenomen vermogen	950W	1.300W
Onbelast toerental	0 - 1.250 - 3.500 tpm	0 - 1.250 / 3.500 tpm
Slagen per minuut	0 - 56.000 spm	0 - 56.000 spm
Max. koppel	40 / 20 Nm	40 / 20 Nm
Max. boorcapaciteit in hout / metaal / steen	40 / 13 / 20 mm	40 / 16 / 22 mm
Boorhouderopnamecapaciteit	1.5 - 13 mm	1.5 - 13 mm
Spindel	1/2" x 20 UNF	1/2" x 20 UNF
Gewicht	2.7 kg	2.8 kg
Prijs excl. BTW	€ 199,00	€ 249,00

GIPSKARTONSCHROEVENDRAAIER



- Voor het vastschroeven van gipskarton, spaanplaat en zacht hout panelen • Nauwkeurige drukkoppeling • Diepteaanslag met herhaalnauwkeurigheid • Incl. bithouder, diepteaanslag en riemclip



Technische gegevens:	DW274K-QS
Opgenomen vermogen	540W
Onbelast toerental	0 – 4.000 tpm
Max. koppel	10 Nm
Max. schroef-Ø	4.8 mm
Bithouder	6.35 mm 1/4"
	hexagonaal
Gewicht	1.3 kg
Prijs excl. BTW	€ 209,00

SLAGMOERSLEUTEL



- Motor met groot prestatievermogen en voldoende overbelastingsreserve • Zeer hoog draaimoment
- Voor langdurig continubedrijf ook onder de zwaarste omstandigheden



Technische gegevens:	DW292-QS
Opgenomen vermogen	710W
Onbelast toerental	2.200 tpm
Slagen per minuut	2.700 spm
Max. koppel	440 Nm
Max. schroef-Ø	M20
Bithouder	1/2" vierkante opname
Gewicht	3.2 kg
Prijs excl. BTW	€ 319,00



22MM SDS-PLUS COMBIHAMER



- Rotatiestop voor licht beitelwerk • Slagstop voor gevoelig boorwerk • Mechanische veiligheidskoppeling voorkomt schade en letsel door de kracht die ontstaat wanneer de boor vastslaat • verstelbare zijhandgreep • Geleverd in TSTAK koffer



Technische gegevens:	D25033K-QS
Opgenomen vermogen	710W
Onbelast toerental	0 – 1.550 tpm
Slagen per minuut	0 – 5.680 spm
Slagkracht (EPTA 05/2009)	2.0 J
Triaxiale vibraties (boren)	13.6 m/s ²
Max. boorcapaciteit in hout/ metaal/beton	30 / 13 / 22 mm
met boorkronen	50 mm
Gewicht	2.5 kg
Prijs excl. BTW	€ 149,00

26MM SDS-PLUS COMBIHAMER



- Rotatiestop voor licht beitelwerk - Ergonomische handgreep, afgewerkt met rubber - Slagstop voor gevoelig boorwerk - Mechanische veiligheidskoppeling voorkomt schade en letsel door de kracht die ontstaat wanneer de boor vastslaat - verstelbare zijhandgreep - Geleverd in TSTAK koffer - **D25134K**: Afneembare snelwisselboorkop met 3 klembekken



Technische gegevens:	D25133K-QS	D25134K-QS
Opgenomen vermogen	800W	
Onbelast toerental	0 – 1.500 tpm	
Slagen per minuut	0 – 5.500 spm	0 – 5.540 spm
Slagkracht (EPTA 05/2009)	2.6 J	2.8 J
Triaxiale vibraties	15.7 m/s ²	
Max. boorcapaciteit in hout/ metaal/beton	30 / 13 / 26 mm	
met boorkronen	65 mm	
Gewicht	2.6 kg	3.0 kg
Prijs excl. BTW	€ 179,00	€ 219,00

26MM SDS-PLUS COMBIHAMER + STOFAFZUIGTELESCOOP



- Rotatiestop voor licht beitelwerk - Ergonomische handgreep, afgewerkt met rubber • Slagstop voor gevoelig boorwerk - Mechanische veiligheidskoppeling voorkomt schade en letsel door de kracht die ontstaat wanneer de boor vastslaat • verstelbare zijhandgreep • Geleverd in ToughSystem koffer • Afneembare snelwisselboorkop met 3 klembekken • Inclusief TNO-gecertificeerde afzuigtelescoop D25301D-XJ



Technische gegevens:	D25135K-QS
Opgenomen vermogen	800W
Onbelast toerental	0 – 1.500 tpm
Slagen per minuut	0 – 5.540 spm
Slagkracht (EPTA 05/2009)	2.8 J
Triaxiale vibraties	15.7 m/s ²
Max. boorcapaciteit in hout/ metaal/beton	30 / 13 / 26 mm
met boorkronen	65 mm
Gewicht	3.0 kg
Prijs excl. BTW	€ 259,00

28MM SDS-PLUS COMBIHAMER



- Rotatiestop voor licht beitelwerk • Ergonomische handgreep, afgewerkt met rubber • Slagstop voor gevoelig boorwerk • Mechanische veiligheidskoppeling voorkomt schade en letsel door de kracht die ontstaat wanneer de boor vastslaat • Verstelbare zijhandgreep met LED verlichting • Incl. afneembare snelwisselboorkop met 3 klembekken • Geleverd in TSTAK koffer



Technische gegevens:	D25144K-QS
Opgenomen vermogen	900W
Onbelast toerental	0 – 1.450 tpm
Slagen per minuut	0 – 5.350 spm
Slagkracht (EPTA 05/2009)	3.0 J
Triaxiale vibraties (boren)	15.7 m/s ²
Max. boorcapaciteit in hout/ metaal/beton	30 / 13 / 28 mm
met boorkronen	65 mm
Gewicht	3.0 kg
Prijs excl. BTW	€ 249,00

STOFAFZUIGING VOOR DCH333/DCH334/DCH283/D25333/D25334

>> NIEUW <<



- Geïntegreerde stofafzuigunit voor diverse DeWALT combihamers • Tot 180mm boordiepte • Voorzien van duurzaam HEPA filter • Handmatige filterreiniging met speciale knop • Sleutelvrij te bevestigen op de machine • Aangedreven door motor van de boorhamer • Geleverd in kartonnen doos



Technische gegevens:	D25304DH-XJ
Prijs excl. BTW	€ 149,00

30MM SDS-PLUS COMBIHAMER

» NIEUW «



- Voorzien van anti-vibratie systeem, waardoor trillingen tot een minimum worden beperkt • Beitelmodus voor incidenteel licht beitelwerk • Robuust slagmechanisme levert 3.5J slagkracht • Optimale boorcapaciteit in beton tussen de 8 en 18 mm
- **D25334K-QS:** geleverd inclusief extra snelwisselboorkop



Technische gegevens:	D25333K-QS	D25334K-QS
Opgenomen vermogen	950W	
Onbelast toerental	0 – 1.150 tpm	
Slagen per minuut	0 – 5.200 spm	
Slagkracht (EPTA 05/2009)	3.5 J	
Triaxiale vibraties	6.9 m/s ²	
Max. boorcapaciteit in hout/metaal/beton	13 / 30 / 30 mm	
Snelwisselboorkop	Nee	Ja
Gewicht	3.7 kg	3.9 kg
Koffertype	TSTAK	
Prijs excl. BTW	€ 299,00	€ 329,00

30MM SDS-PLUS COMBIHAMER + STOFAFZUIGING



- Voorzien van anti-vibratie systeem, waardoor trillingen tot een minimum worden beperkt
- Beitelmodus voor incidenteel licht beitelwerk • Robuust slagmechanisme levert 3.5J slagkracht
- Optimale boorcapaciteit in beton tussen de 8 en 18 mm • Geleverd inclusief extra snelwisselboorkop
- Afsneembare stofafzuigunit D25304DH-XJ wordt meegeleverd



Technische gegevens:	D25335K-QS
Opgenomen vermogen	950W
Onbelast toerental	0 – 1.150 tpm
Slagen per minuut	0 – 5.200 spm
Slagkracht (EPTA 05/2009)	3.5 J
Triaxiale vibraties	7.5 m/s ²
Max. boorcapaciteit in hout/metaal/beton	13 / 30 / 30 mm
Snelwisselboorkop	Ja
Gewicht	5.1 kg
Stofafzuigstelsysteem	Ja, meegeleverd
Koffertype	Standaard
Prijs excl. BTW	€ 449,00

32MM SDS-PLUS COMBIHAMER



- De Active Vibration Control (AVC) met de zwevende achterhandgreep zorgt voor extreem lage trillingen en een hoger gebruikskomfort • Ideaal voor het boren van 6-32 mm in beton en metselwerk • incl 13 mm snelspanboorkop en accessoirepakket



Technische gegevens:	D25414KT-QS
Opgenomen vermogen	1.000W
Onbelast toerental	0-820 tpm
Slagen per minuut	0-4.700 spm
Slagkracht (EPTA 05/2009)	4.2 J
Triaxiale vibraties	8.2 m/s ²
Max. boorcapaciteit in hout/metaal/beton	40 / 13 / 6-32 mm
met boorkronen	90 mm
Gewicht	4.3 kg
Prijs excl. BTW	€ 499,00

HULPSTUKKEN VOOR SDS-PLUS COMBIHAMERS



- Afzuigstelsysteem met groot prestatievermogen voor gebruik in combinatie met externe stofafzuigeenheid • Past op DeWALT accu-boorhamers en SDS-Plus boorhamers van DeWALT (behalve D25404K/D25413K/D25414KT) en andere merkfabrikanten met een opnamekraag van 43 of 54 mm. Ook compatibel met D25033K / D25133K bij gebruik van de verloopring



D279058CL



DWV9000



DWV9120



DWV9130



Technische gegevens:	D25301D-XJ
Prijs excl. BTW	€ 85,00

Technische gegevens:	D279058CL-XJ
Airlock systeem kabelclip 35mm (5 pcs)	€ 10,00
Technische gegevens:	DWV9000-XJ
Airlock systeem hoofdconnector	€ 10,00
Technische gegevens:	DWV9120-XJ
Airlock systeem getrapte adapter 35-38mm	€ 10,00
Technische gegevens:	DWV9130-XJ
Airlock systeem 35mm adapter	€ 10,00
Technische gegevens:	DWV9210-XJ
Airlock systeem constructie kit (DWV9000, 9120 en 9130)	€ 20,00

4KG SDS-PLUS BEITELHAMER



- De Active Vibration Control (AVC) met de zwevende achterhandgreep zorgt voor extreem lage trillingen en een hoger gebruikskomfort • Voor beitelwerkzaamheden en het verwijderen van bepleisteringen en tegels • De duurzame constructie van het grote hamermechanisme zorgt voor een langere levensduur



Technische gegevens:	D25430K-QS
Opgenomen vermogen	1.000W
Slagen per minuut	0-4.700 spm
Triaxiale vibraties	7.1 m/s ²
Max. slagenergie (EPTA 05/2009)	4.2 J
Gewicht	4 kg
Prijs excl. BTW	€ 419,00

DEWALT STOFZUIGING



DWH050K-XJ



DWH051K-XJ



DWH052K-XJ

DWH050K-XJ	SDS Max stofzuiging boor/breekhamers
DWH051K-XJ	SDS Max stofzuiging breekhamers
DWH052K-XJ	HEX stofzuiging sloophamers
Prijs excl. BTW	€ 105,00

Bekijk het volledige overzicht met compatibele machines op pagina 80.

SDS-MAX COMBIHAMER

>> NIEUW <<



- Ideaal om ankers en gaten van 12 tot 40 mm diameter in beton en metselwerk te boren
- Ergonomisch, compact en licht design maximaliseert controle en biedt makkelijke toegang tot moeilijk bereikbare plaatsen
- Rotatiestop voor beitелwerk, enkel boren met droge diamantboren
- Laag trillingniveau 9.4 m/s², minimaliseert vermoeidheid gebruiker



Technische gegevens:	D25481K-QS
Opgenomen vermogen	1.050W
Aantal slagen p.Min	0-3100
Onbelast toerental	540 tpm
Slagstop	Ja
Beitelfunctie	Ja
Wisselboorhouder	nee
Slagkracht (EPTA 05/2009)	6.1 J
Boorcapaciteit beton	40 mm
Gewicht	5.9 kg
Prijs excl. BTW	€ 399,00

SDS-MAX COMBIHAMER



- ideaal voor boren van anker-, bevestigings- en doorvoergaten van 12 tot 40 mm in beton en metselwerk
- ergonomisch en compact, slank ontwerp voor meer controle en makkelijk werken in beperkte ruimte
- draaistop voor licht sloopwerk
- de unieke stofafdichting verhindert dat het fijne stof in het mechanisme kan binnendringen
- de zacht rubberen bekleding van de handgreep reduceert de overdracht van vibratie naar de handen voor minder vermoeidheid bij langdurig gebruik



Technische gegevens:	D25501K-QS
Opgenomen vermogen	1.100W
Belast toerental	400 tpm
Slagen per minuut	2.740 spm
Slagkracht (EPTA 05/2009)	8 J
Triaxiale vibraties	18.3 m/s ²
Max. boorcapaciteit in beton met boorkronen	40 mm
	90 mm
Gewicht	6 kg
Prijs excl. BTW	€ 469,00

SDS-MAX COMBIHAMER



- Verhoogde duurzaamheid door kettingaandrijving en met olie gevulde tandwielkast
- Actief Vibratie Controle systeem met een zwevende achterhandgreep en gedempte zijhandgreep
- Draaistop voor licht sloopwerk
- Elektronisch regelbaar toerental
- **D25602K-QS/ D25603K-QS** zijn voorzien van CTC (Complete koppelbeheersing)
- **D25603K-QS** is voorzien van CTC en UTC (anti-rotatie technologie)



Technische gegevens:	D25602K-QS	D25603K-QS
Opgenomen vermogen	1.250W	
Belast toerental	137 - 275 tpm	
Slagen per minuut	1430-2.840 spm	
Slagkracht (EPTA 05/2009)	8 J	
Triaxiale vibraties	7.8 m/s ²	
Max. boorcapaciteit in beton met boorkronen	45 mm	
	100 mm	
Gewicht	6.9 kg	
Prijs excl. BTW	€ 699,00	€ 729,00

SDS-MAX COMBIHAMER



- Actief Vibratie Controle systeem met een zwevende achterhandgreep
- Draaistop voor licht sloopwerk
- Elektronisch regelbaar toerental
- Service en koolborstelslijtage indicator
- CTC - 2-traps overbelastingsbeveiliging: twee instellingen voor verschillende borddiameters en doorboren
- **D25723K-QS** en **D25763K-QS** is voorzien van UTC (anti-rotatie technologie)



Technische gegevens:	D25723K-QS	D25762K-QS	D25763K-QS
Opgenomen vermogen	1.400W	1.500W	1.500W
Belast toerental	137 - 275 tpm	125 - 250 tpm	125 - 250 tpm
Slagen per minuut	1.260 - 2.520 spm	1.150 - 2.300 spm	1.150 - 2.300 spm
Slagkracht (EPTA 05/2009)	11 J	15.5 J	15.5 J
Triaxiale vibraties	7.8 m/s ²	9.3 m/s ²	9.3 m/s ²
Max. boorcapaciteit in beton met boorkronen	48 mm	52 mm	52 mm
	125 mm	150 mm	150 mm
Gewicht	9.1 kg	9.9 kg	9.9 kg
Prijs excl. BTW	€ 799,00	€ 869,00	€ 899,00

SDS-MAX BEITELHAMER

>> NIEUW <<



- Ideaal voor licht sloopwerk, oppervlaktebewerking of het maken van sleuven en doorvoergaten in steen, metselwerk en licht beton • Ergonomisch en compact, slank ontwerp voor meer controle en makkelijk werken in beperkte ruimten • De unieke stofafdichting verhindert dat het fijnste stof in het mechanisme kan binnendringen waardoor de duurzaamheid en de levensduur van de machine verhogen
- Het efficiënte mechanisme met terugslagdemping brengt de slagenergie direct over op de boor of beitel zonder verlies door overmatige vibratie en reduceert de mechanische belasting van de machine
- De zacht rubberen bekleding van de handgreep reduceert de overdracht van vibratie naar de handen voor minder vermoeidheid bij langdurig gebruik



Technische gegevens:	D25810K-QS
Opgenomen vermogen	1.050W
Gereedschapsopname	SDS-Max
Slagen per minuut	0-3100 spm
Triaxiale vibraties	8.5 m/s ²
Slagkracht	7.1 J
Gewicht	5.6 kg
Prijs excl. BTW	€ 379,00

SDS-MAX BEITELHAMER



- Ideaal voor licht sloopwerk, oppervlaktebewerking of het maken van sleuven en doorvoergaten • Verhoogde duurzaamheid en efficiency dankzij de kettingaandrijving en de met olie gevulde tandwielkast voor een adequate smering en een uitstekende warmte-afvoer • De beitel kan in 18 verschillende standen vergrendeld worden • Service en koolborstelslijtage indicator



Technische gegevens:	D25820K-QS
Opgenomen vermogen	1.150W
Slagen per minuut	2.740 spm
Slagkracht (EPTA 05/2009)	8 J
Triaxiale vibraties	13.2 m/s ²
Gewicht	5.8 kg
Prijs excl. BTW	€ 419,00

SDS-MAX BEITELHAMER



- Ideaal voor licht sloopwerk, oppervlaktebewerking of het maken van sleuven • Actief Vibratie Controle systeem met een zwevende achterhandgreep gedempte zijhandgreep reduceren de vibratie • Verhoogde duurzaamheid en efficiency dankzij de kettingaandrijving en de met olie gevulde tandwielkast voor een adequate smering en een uitstekende warmte-afvoer • De beitel kan in 18 verschillende standen vergrendeld worden • Service en koolborstelslijtage indicator



Technische gegevens:	D25831K-QS
Opgenomen vermogen	1.250W
Slagen per minuut	1.430 - 2.840 spm
Slagkracht (EPTA 05/2009)	8 J
Triaxiale vibraties	8.3 m/s ²
Gewicht	6.1 kg
Prijs excl. BTW	€ 529,00

SDS-MAX BEITELHAMER



- Beitelhamer voor licht tot middelzwaar sloopwerk in steen, metselwerk en beton • Actieve vibratie controle bestaande uit de zwevende achterhandgreep en een tegengewicht om de terugslag op te vangen waardoor de trillingen tot een minimum worden gebracht • De beitel kan in 24 verschillende standen vergrendeld worden voor de beste aanvalshoek in functie van de toepassing • Elektronische controle van het toerental en de slagenergie • Standaard: verstelbare zijhandgreep, beitel, stevige draagkoffer



Technische gegevens:	D25871K-QS
Opgenomen vermogen	1.400W
Slagen per minuut	1.260 - 2.520 spm
Slagkracht (EPTA 05/2009)	11 J
Triaxiale vibraties	10.9 m/s ²
Gewicht	8 kg
Prijs excl. BTW	€ 629,00

SDS-MAX BREEKHAMER



- Maximale sloopprestaties en uiterst hoge levensduur • 12-voudige beitelpositionering • 2-voudige elektronica voor gecontroleerd gebruik en ontkoppelde handgreep met speciaal schokbrekermechanisme



Technische gegevens:	D25902K-QS
Opgenomen vermogen	1.550W
Slagen per minuut	1.020 - 2.040 spm
Slagkracht (EPTA 05/2009)	19 J
Vibratie	7.9 m/s ²
Gewicht	10.9 kg
Prijs excl. BTW	€ 799,00

19MM HEX BREEKHAMER



- Maximale sloopprestaties en uiterst hoge levensduur
- 12-voudige beitelpositionering
- Elektronische zachte start en ontkoppelde handgreep met speciaal schokbrekermechanisme



Technische gegevens:	D25941K-QS
Opgenomen vermogen	1.600W
Slagen per minuut	1.620 spm
Slagkracht (EPTA 05/2009)	22.5 J
Vibratie	8.8 m/s ²
Gewicht	13.2 kg
Prijs excl. BTW	€ 999,00

16KG BREEKHAMER



- Hoogste productiviteit dankzij een optimale balans tussen vermogen, slagkracht en vibratie
- Laagste vibratieniveau in de 16 kg klasse biedt de hoogste 'dagelijks toegelaten werktijd'
- Bespaar op onderhoudskosten en downtime door de 50% langere service-intervallen dan vergelijkbare machines.



Technische gegevens:	D25960K-QS	D25961K-QS
Opgenomen vermogen	1.600W	1.600W
Slagen per minuut	1.450 spm	1.450 spm
Slagkracht (EPTA 05/2009)	35 J	35 J
Bithouder	28 mm HEX	30 mm HEX
Gewicht	18.4 kg	16.9 kg
Hand/Arm vibratie	6.8 m/s ²	6.8 m/s ²
Prijs excl. BTW	€ 1.299,00	€ 1.199,00

30KG 28MM HEX BREEKHAMER + TROLLEY

>> NIEUW <<



- Robuust en groot hamermechanisme voor een buitengewone duurzaamheid en uitstekende breekprestaties in beton
- Krachtige motor met 2.100W vermogen met een uitstekende efficiëntie en hoge duurzaamheid
- De zwevende handgreep absorbeert de terugslag en zorgt in combinatie met de Actieve Vibratie Controle voor de laagste vibratie op de markt
- Geoptimaliseerde motor en slagmechanisme voor de beste prestaties
- Elektronische module voor constant vermogen bij belasting
- Incl. trolley en 1x puntbeitel



Technische gegevens:	D25981K-QS
Afgegeven vermogen	2.100W
Slagen per minuut	960 bpm
Slagkracht (EPTA 05/2009)	62 J
Gewicht	31 kg
Hand/arm vibratie	4.8 m/s ²
Prijs excl. BTW	€ 1.749,00

125MM HAAKSE SLIJPER MET SCHUIFSCHAKELAAR



- De elektronische herstartbeveiliging voorkomt het direct starten van de machine als de stekker uit het stopcontact is geweest en de schakelaar nog aan staat
- Onafhankelijk ontwerp van de aandrijving en koolborstelhouder vergroot de levensduur van de koolborstel
- 100% kogelgelagerd ontwerp vergroot de efficiëntie



Technische gegevens:	DWE4057-QS
Opgenomen vermogen	800W
Onbelast toerental	11.800 tpm
Max. schijf-Ø	125 mm
Spindel	M 14
Gewicht (incl. beschermkap)	1.8 kg
Prijs excl. BTW	€ 69,00

125MM HAAKSE SLIJPER MET SCHUIFSCHAKELAAR



- Speciaal stofuitwerpsysteem verwijdert het grootste deel stof en gruis uit de luchtstroom
- Nieuw ontwerp van de beschermkap laat toe deze sleutelvrij te plaatsen
- Anti-vibratie zijhandgreep
- Anti-blokkeer flens voorkomt het vastlopen van de schijf
- Voorzien van herstartbeveiliging



Technische gegevens:	DWE4207-QS
Opgenomen vermogen	1.010W
Onbelast toerental	11.000 tpm
Max. schijf-Ø	125 mm
Spindel	M 14
Gewicht (incl. beschermkap)	2.2 kg
Prijs excl. BTW	€ 85,00

125MM HAAKSE SLIJPER MET DODEMANSSCHAKELAAR



- Speciaal stofuitwerpsysteem verwijdert het grootste deel stof en gruis uit de luchtstroom
- De trekschakelaar is niet vergrendelbaar zodat de motor onmiddellijk stopt wanneer de schakelaar wordt losgelaten
- Anti-vibratie zijhandgreep
- Anti-blokkeer flens voorkomt het vastlopen van de schijf

Technische gegevens:	DWE4203-QS
Opgenomen vermogen	1.010W
Onbelast toerental	11.000 tpm
Max. schijf-Ø	125 mm
Spindel	M 14
Gewicht (incl. beschermkap)	2.2 kg
Prijs excl. BTW	€ 105,00

125MM HAAKSE SLIJPER MET SCHUIFSCHAKELAAR



- Speciaal stofuitwerpsysteem verwijdert het grootste deel stof en gruis uit de luchtstroom
- Anti-vibratie zijhandgreep
- Anti-blokkeer flens voorkomt het vastlopen van de schijf
- Voorzien van herstartbeveiliging



Technische gegevens:	DWE4217-QS
Opgenomen vermogen	1.200W
Onbelast toerental	11.000 tpm
Max. schijf-Ø	125 mm
Spindel	M14
Gewicht (incl. beschermkap)	2.2 kg
Prijs excl. BTW	€ 119,00

125MM HAAKSE SLIJPER MET SCHUIFSCHAKELAAR IN KOFFER



- De elektronische herstartbeveiliging voorkomt het direct starten van de machine als de stekker uit het stopcontact is geweest en de schakelaar nog aan staat
- Anti-blokkeer flens voorkomt het vastlopen van de schijf
- Met sleutelvrije snelinstelling van de beschermkap
- Speciaal stofuitwerpsysteem verwijdert het grootste deel stof en gruis uit de luchtstroom



Technische gegevens:	DWE4237K-QS
Opgenomen vermogen	1.400W
Onbelast toerental	11.500 tpm
Max. schijf-Ø	125 mm
Spindel	M 14
Gewicht (incl. beschermkap)	2.2 kg
Koffer	Ja
Prijs excl. BTW	€ 149,00

1.500W 125MM HAAKSE SLIJPER MET LANGE BODY MET DODEMANSSCHAKELAAR

>> NIEUW <<



- De overbelastingsbeveiliging voorkomt oververhitting door de machine uit te schakelen
- Speciaal stofuitwerpsysteem verwijdert het grootste deel stof en gruis
- Anti-vibratie zijhandgreep voor meer gebruikscomfort
- Nieuw ontwerp van de beschermkap laat toe deze sleutelvrij te plaatsen, te verwijderen of in te stellen
- De veldwikkeling is rechtstreeks verbonden met de schakelaar voor een hogere duurzaamheid

Technische gegevens:	DWE4277-QS
Opgenomen vermogen	1.500W
Onbelast toerental	10.500 tpm
Max. schijfdiameter	125 mm
Spindel	M14
Gewicht	2.6 kg
Prijs excl. BTW	€ 159,00

1.500W 125MM PREMIUM HAAKSE SLIJPER MET SCHUIFSCHAKELAAR

>> NIEUW <<



- Het elektronisch instelbaar toerental zorgt voor meer controle en optimaal gebruik van de machine
- Een elektro-mechanische koppelbegrenzer beperkt het terugslagkoppel dat doorgegeven wordt aan de gebruiker wanneer de schijf zou vastslaan
- Nulspanningsschakelaar voorkomt dat de motor start met de stekker in het stopcontact
- De overbelastingsbeveiliging voorkomt oververhitting door de machine uit te schakelen
- Speciaal stofuitwerpsysteem verwijdert het grootste deel stof en gruis uit de luchtstroom
- Anti-vibratie zijhandgreep voor meer gebruikscomfort
- Geleverd incl. snelspanflens



Technische gegevens:	DWE4257-QS
Opgenomen vermogen	1.500W
Onbelast toerental	2.800 - 10.000 tpm
Max. schijfdiameter	125 mm
Spindel	M14
Gewicht	2.6 kg
Prijs excl. BTW	€ 159,00

1.700W 125MM PREMIUM HAAKSE SLIJPER MET SCHUIFSCHAKELAAR

>> NIEUW <<



- Het elektronisch instelbaar toerental zorgt voor meer controle en optimaal gebruik van de machine
- Voorzien van een motorrem
- Een elektro-mechanische koppelbegrenzer beperkt het terugslagkoppel dat doorgegeven wordt aan de gebruiker wanneer de schijf zou vastslaan
- Nulspanningsschakelaar voorkomt dat de motor start met de stekker in het stopcontact
- De overbelastingsbeveiliging voorkomt oververhitting door de machine uit te schakelen
- Een LED indicator geeft aan als er overbelasting dreigt plaats te vinden
- Speciaal stofuitwerpsysteem verwijdert het grootste deel stof en gruis uit de luchtstroom
- Voorzien van anti-blokkeerfiens
- **DWE4369-QS**: zeer geschikt voor INOX/RVS

BRUSHLESS **PERFORM PROTECT**

Technische gegevens:	DWE4357-QS	DWE4369-QS
Opgenomen vermogen	1.700W	
Onbelast toerental	2.200 - 10.500 tpm	1.800 - 8.000 tpm
Max. schijfdiameter	125 mm	
Spindel	M14	
Gewicht	2,3 kg	
Prijs excl. BTW	€ 199,00	€ 229,00

125MM HAAKSE SLIJPER MET DODEMANSSCHAKELAAR



- Haakse slijper met groot prestatievermogen en extra koeling door speciaal geïntegreerde koelluchtkanalen
- Uitgebalanceerde ergonomie
- Incl. beschermkap en extra handgreep



Technische gegevens:	DW840-QS
Opgenomen vermogen	1.800W
Onbelast toerental	8.000 tpm
Max. schijf-Ø	180 mm
Spindel	M 14
Gewicht (incl. beschermkap)	4,0 kg
Prijs excl. BTW	€ 189,00

HAAKSE SLIJPERSET



- Kleine haakse slijper 125 mm 1.010W en grote haakse slijper 230 mm 2.200W
- 1 groot en 1 klein diamantblad in een koffer (DWE4207 met herstartbeveiliging + DWE492S met aanloopstroombegrenzer)



Technische gegevens:	DWE492SDT-QS
Opgenomen vermogen	2.200W
Onbelast toerental	6.600 tpm
Max. schijf-Ø	230 mm
Spindel	M 14
Gewicht (incl. beschermkap)	5,25 kg
Prijs excl. BTW	€ 199,00

125MM VOEGENSLIJPERSET

>> NIEUW <<



- Dankzij de krachtige 1.500W motor en stofkap wordt het schadelijke stof opgevangen
- Een directe koppeling met het Airlocksysteem maakt het makkelijk om een verzekerde aansluiting met de stofzuigslang te hebben
- Stevige stalen constructie weerstaat de zwaarste werkomstandigheden
- De verplaatsbare kap maakt het mogelijk om in nauwe ruimtes te werken
- Makkelijke diepte-instelling zorgt voor nauwkeurig werken
- Dankzij het stofuitstootsysteem wordt het grootste gedeelte van de vuile lucht uitgestoten en tevens wordt de motor gekoeld en beschermd tegen de abrasieve werking van het steengruis

Technische gegevens:	DWE46105-QS
Opgenomen vermogen	1.500W
Variabel toerental	2.800 - 10.000 tpm
Max. schijfdiameter	125 mm
Spindel	M14
Gewicht	2,6 kg
Prijs excl. BTW	€ 249,00

230MM HAAKSE SLIJPER



- De aanloopstroombegrenzing beperkt de aanloopstroompiek en de schokbelasting
- Tweepuntsbevestiging van de zijhandgreep in functie van verschillende toepassingen voor meer gebruikskomfort
- Koolborsteldekzels voor eenvoudige service

Technische gegevens:	DWE492S-QS
Opgenomen vermogen	2.200W
Onbelast toerental	6.600 tpm
Max. schijf-Ø	230 mm
Spindel	M 14
Gewicht (incl. beschermkap)	5,25 kg
Prijs excl. BTW	€ 149,00

230MM HAAKSE SLIJPER



- Anti-vibratie zijhandgreep • Snel sleutelvrij instelbare beschermkap • Volledig geïsoleerde stator-wikkelingen voor een hogere duurzaamheid van de motor • In 3 standen te plaatsen zijhandgreep voor een betere balans bij afkort- en slijpwerk • Zelfuitschakelende koolborstels voor een langer motorleven • Stofdichte lagers voor een hogere duurzaamheid



Technische gegevens:	DWE4559-QS
Opgenomen vermogen	2.400W
Onbelast toerental	6.500 tpm
Max. schijf-Ø	230 mm
Spindel	M 14
Gewicht (incl. beschermkap)	5,5 kg
Prijs excl. BTW	€ 199,00

230MM HAAKSE SLIJPER



- De overbelastingsbeveiliging voorkomt oververhitting van de motor door deze uit te schakelen tot hij voldoende afgekoeld is • Zachte start beperkt de aanloopstroompiek en de schokbelasting bij het starten
- Veiligheidsslipkoppeling vermindert het risico en het gevaar wanneer de schijf vastslaat of blokkeert
- De nulspanningsbeveiliging voorkomt na een stroomuitval dat de ingeplugde machine opnieuw start, zelfs met een geactiveerde continu blokkeerknop • De schakelaar moet bewust opnieuw bediend worden om de stroom weer door te laten



Technische gegevens:	DWE4579-QS
Opgenomen vermogen	2.600W
Onbelast toerental	6.500 tpm
Max. schijf-Ø	230 mm
Spindel	M 14
Gewicht (incl. beschermkap)	5,7 kg
Prijs excl. BTW	€ 209,00

230MM HAAKSE SLIJPER + SNELSPANFLENS



- Tegen abrasieve werking van stof beschermde motor voor een langere levensduur • De overbelastingsbeveiliging voorkomt oververhitting van de motor • Veiligheidsslipkoppeling vermindert het risico en het gevaar wanneer de schijf vastslaat of blokkeert • De nulspanningsbeveiliging voorkomt na een stroomuitval dat de ingeplugde machine opnieuw start • Zachte start beperkt de aanloopstroompiek en de schokbelasting bij het starten



Technische gegevens:	DWE4579R-QS
Opgenomen vermogen	2.600W
Onbelast toerental	6.500 tpm
Max. schijf-Ø	230 mm
Spindel	M 14
Gewicht (incl. beschermkap)	5,8 kg
Prijs excl. BTW	€ 259,00

230MM HAAKSE SLIJPER + AUTOBALANCER FLENS



- Stofuitstootsysteem beschermt de unit tegen de abrasieve werking van stof en verlengt zodanig de levensduur • Autobalancer zorgt voor laag trillingsniveau (4,5m/s² triaxiaal) • Veiligheidsslipkoppeling vermindert het risico en het gevaar wanneer de schijf vastslaat of blokkeert • De overbelastingsbeveiliging voorkomt oververhitting van de motor • De nulspanningsbeveiliging voorkomt na een stroomuitval dat de ingeplugde machine opnieuw start



Technische gegevens:	DWE4599-QS
Opgenomen vermogen	2.600W
Onbelast toerental	6.500 tpm
Max. schijf-Ø	230 mm
Spindel	M 14
Gewicht (incl. beschermkap)	6 kg
Prijs excl. BTW	€ 259,00

180MM POLIJSTMACHINE



- Met rubber beklede tandwielkast voor meer gebruikerscomfort en om beschadigingen te voorkomen • Brede draaiknop om de variabele snelheid nauwkeurig in te stellen in functie van de toepassing of het soort materiaal. Schakelaar met variabele snelheid • Vervangbare filters voor de luchtinvoer van de machine voorkomen dat woldraad en stofdeeltjes in de machine komen.



Technische gegevens:	DWP849X-QS
Opgenomen vermogen	1.250W
Onbelast toerental	0-600/3.500 tpm
Max. schijfdiameter	150, 180 en 230 mm
Spindel	M14
Gewicht	3,0 kg
Prijs excl. BTW	€ 219,00



115-125mm POLIJSTHULPSTUK



- Vangt schadelijke stofdeeltjes op tijdens het polijsten
- Draaibare voorzijde maakt werken tot in lastige hoeken of polijsten tot de rand mogelijk
- Direct aan te sluiten op 115-125 mm DeWALT slijpers met sleutelvrij aansluiting
- Airlock compatibel voor het snel vastmaken van de stofzuigslang

PERFORM PROTECT - TNO innovation for life

Technische gegevens:	DWE46150-XJ
125 mm Polijsthulpstuk	
Prijs excl. BTW	€ 55,00

180mm POLIJSTHULPSTUK



- Vangt schadelijke stofdeeltjes op tijdens het polijsten
- Draaibare voorzijde maakt werken tot in lastige hoeken of polijsten tot de rand mogelijk
- Direct aan te sluiten op 180 mm DeWALT slijpers met sleutelvrij aansluiting
- Airlock compatibel voor het snel vastmaken van de stofzuigslang

PERFORM PROTECT - TNO innovation for life

Technische gegevens:	DWE46170-XJ
180 mm Polijsthulpstuk	
Prijs excl. BTW	€ 105,00

355MM METAALAFKORTER



- Horizontaal geplaatst handvat met uitstekende ergonomie maakt het werken licht
- Materiaalklem met snelverdeling spaart tijd bij het wisselen van werkstukken
- Krachtige en schuurbestendige motor met een hoge overbelastingscapaciteit en een hogere duurzaamheid
- Spindelblokkering voor een snelle en makkelijke schijfwissel
- Verstelbare beschermkap tegen vonken zorgt voor controle over de richting van de vonken



Technische gegevens:	D28710-QS
Opgenomen vermogen	2.200W
Onbelast toerental	3.800 tpm
bij 90/45° vierkant profiel	120 × 120 / 107 × 107 mm
bij 90/45° rechthoekig profiel	115 × 130 / 115 × 107 mm
bij 90/45° L-profiel	137 × 137 / 115 × 115 mm
bij 90/45° rond profiel	130 / 115 mm
Gewicht	17.0 kg
Prijs excl. BTW	€ 269,00

355MM METAALAFKORTER



- Elektronische zachte start
- Sleutelvrije verstekinstelling tot 45°
- Veilig werken door instelbaar vonkenscherm



Technische gegevens:	D28715-QS
Opgenomen vermogen	2.200W
Onbelast toerental	4.000 tpm
bij 90/45° vierkant profiel	120 × 120 / 113 × 113 mm
bij 90/45° rechthoekig profiel	74 × 230 / 100 × 140 mm
bij 90/45° L-profiel	140 × 140 / 120 × 120 mm
bij 90/45° rond profiel	130 / 130 mm
Doorslijpschijf (DT 3450-QZ)	355 × 25.4 mm
Gewicht	18.0 kg
Prijs excl. BTW	€ 399,00

355MM METAALZAAGMACHINE



- Motor met groot prestatievermogen en aanloopstroombegrenzing
- Instelbare aanslag voor het positioneren van de zaagsnede en onder verstek zagen tot 45°
- Werkstuk-snelspanstelsysteem
- Lexan-beschermkap



Technische gegevens:	DW872-QS
Opgenomen vermogen	2.200W
Onbelast toerental	1.300 tpm
bij 90/45° vierkant profiel	100 × 100 / 79 × 79 mm
bij 90/45° rechthoekig profiel	130 × 75 / 123 × 75 mm
bij 90/45° L-profiel	92 × 92 / 56 × 56 mm
bij 90/45° rond profiel	130 / 79 mm
Zaagblad (DT1900-QZ)	355 mm, 70 tanden (titanium coating)
Gewicht	22.5 kg
Prijs excl. BTW	€ 749,00

TEGELZAAGMACHINE



- Hoogwaardig geleidesysteem van roestvrij staal
- ruim zaagbereik voor zaagsnedelengte tot 610 mm
- Nauwkeurige hoekaanslag voor exacte 45° en 90° zagen
- Geïntegreerde afschuifinstellingen voor het eenvoudig en nauwkeurig instellen van hoeken van 22.5° en 45°
- Dubbele koelwatertoevoer voor hoge levensduur van het zaagblad
- Grote koelwateropvangbak voor probleemloos langdurig gebruik
- Afneembare slede voor het eenvoudig en snel reinigen van de zaag



Technische gegevens:	D24000S-QS
Opgenomen vermogen	1.600W
Onbelast toerental	4.200 tpm
Zaagdiepte	95 mm
Max. afkortcapaciteit bij 90°/45°	610 mm/450 mm
Diamant-slijpschijf (DT3734-QZ)	250 × 25.4 mm
Gewicht	32.0 kg
Prijs excl. BTW	€ 1.199,00

110MM CIRKELZAAG VOOR TEGELS



- 1.300W motor levert voldoende kracht voor het zagen van vloer- en wandtegels, graniet, marmer, porselein, beton en andere stenen materialen
- Het kwalitatieve 110 mm diamantblad met gesloten rand is geschikt voor het verzaagen van verschillende materialen, en dit tot een diepte van 34 mm, nat of droog
- De waterslang en verstelbare sproeier zijn voorzien om het blad te koelen en stof af te voeren, wat zorgt voor betere prestaties en een langere levensduur



Technische gegevens:	DWC410-QS
Opgenomen vermogen	1.300W
Max. zaagdiepte	34 mm
Asgat	20 mm
Onbelast toerental	13.000 tpm
Max. schijf-Ø	110 mm
Gewicht	3 kg
Prijs excl. BTW	€ 269,00



HOUTBEWERKING

COMPACTE RECIPROZAAG



- De mogelijkheid het zaagblad snel in 4 verschillende standen te bevestigen verhoogt aanzienlijk de veelzijdigheid en maakt de machine uitermate geschikt voor afkorten tot tegen wanden, vloeren en plafonds
- Sleutelvrij zaagbladklemstelsel voor snelle en makkelijke zaagbladwissels
- Krachtige 1.050 Watt motor voor veeleisende zaagtoepassingen
- Met 29 mm zaagslaglengte en 2.800 zaagbewegingen/minuut levert deze machine uitstekende zaagprestaties



Technische gegevens:	DWE357K-QS
Opgenomen vermogen	1.050W
Onbelast toerental	0 – 2.800 tpm
Zaagslaglengte	29 mm
Max. zaagcapaciteit in hout / staal en buizen / PVC	280 / 100 / 130 mm
Gewicht	3.1 kg
Prijs excl. BTW	€ 209,00

RECIPROZAAG



- Sleutelvrij snelwisselsysteem voor het veilig en eenvoudig wisselen van het zaagblad
- Elektronische regeling van het aantal zaagslagen
- Met rubber afgewerkte handgreep
- Sleutelvrije en 4-voudige zaagbladpositionering, waardoor afkorten tot vlak op de grond mogelijk is
- Incl. zaagblad



Technische gegevens:	DWE305PK-QS
Opgenomen vermogen	1.100W
Onbelast toerental	0 – 2.600 tpm
Zaagslaglengte	29 mm
Max. zaagcapaciteit in hout / staal en buizen / PVC	280 / 100 / 130 mm
Gewicht	3.5 kg
Prijs excl. BTW	€ 199,00

RECIPROZAAG



- Sleutelvrij snelwisselsysteem voor het veilig en eenvoudig wisselen van het zaagblad
- Elektronisch regelbaar toerental
- Sleutelvrije instelling van zaagschoen
- Incl. zaagblad
- additioneel met in te schakelen pendelzaagslag



Technische gegevens:	DW311K-QS
Opgenomen vermogen	1.200W
Onbelast toerental	0 – 2.600 tpm
Zaagslaglengte	28 mm
Max. zaagcapaciteit in hout / staal en buizen / PVC	300 / 130 / 160 mm
Gewicht	4.0 kg
Prijs excl. BTW	€ 339,00

ALLIGATORZAAG KORT ZWAARD

Het volledige overzicht over het gebruik van Alligator zagen vindt u op de pagina's 146 en 147



- Geleverd incl. zaagblad voor Porotherm blokken klasse 12
- Duurzame motor met hoog vermogen voor de zwaarste toepassingen
- Ergonomisch ontwerp met een rubberen handgreep voor een optimale hanterbaarheid en minder vermoeidheid
- Duurzaam systeem met 2 tegensnijdende zaagbladen
- Makkelijk en snel zaagbladwisselsysteem beperkt het tijdverlies
- Lichtgewicht dankzij de aluminium behuizing van de tandwielkast
- Veiligheidsschakelaar voorkomt ongewenst aanschakelen van de machine
- Twee tegensnijdende zaagbladen verhinderen dat het werkstuk tijdens het zagen beweegt

Technische gegevens:	DWE396-QS
Opgenomen vermogen	1.600W
Aantal slagen onbelast	0 – 3.000 spm
Zaagslaglengte	40 mm
Zwaardlengte	295 mm
Gewicht	5.3 kg
Prijs excl. BTW	€ 369,00

ALLIGATORZAAG LANG ZWAARD

Het volledige overzicht over het gebruik van Alligator zagen vindt u op de pagina's 146 en 147



- DWE397/DWE398: incl zaagblad voor Porotherm blokken klasse 12
- DWE399: incl zaagblad voor cellenbeton
- Krachtige motor om alle genoemde materialen te kunnen zagen
- Twee duurzame tegensnijdende zaagbladen verhinderen dat het materiaal tijdens het werk beweegt
- Stofvrij afgesloten tandwielkast en lagers voor een langere levensduur
- Lichtgewicht en robuuste aluminium behuizing
- Veiligheidsschakelaar voorkomt ongewild inschakelen
- Snelle en makkelijke zaagbladenwissel betekent minder tijdverlies

Technische gegevens:	DWE397-QS	DWE398-QS	DWE399-QS
Opgenomen vermogen	1.700W		
Aantal slagen onbelast	3.000 spm		
Zaagslaglengte	40 mm		
Zwaardlengte	430 mm		
Klasse	12	20	
Gewicht	5.5 kg		
Prijs excl. BTW	€ 419,00	€ 469,00	€ 429,00

PENDELDECOUPEERZAGEN

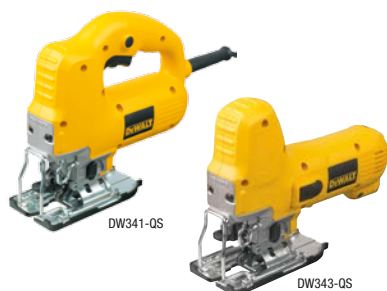

- Sleutelvrij zaagblad-snelwisselsysteem • Zaagselblazer • Zaagzool met extra bescherming van het werkstuk • Incl. zaagblad



Technische gegevens:	DW341K-QS	DW343K-QS
Opgenomen vermogen	550W	550W
Aantal slagen onbelast	650 – 3.100 spm	650 – 3.100 spm
Zaagslaglengte	20 mm	20 mm
Afschuincapaciteit	45° (links / rechts)	45° (links / rechts)
Max. zaagcapaciteit in hout / staal / NE-metaal	85 / 10 / 20 mm	85 / 10 / 20 mm
Gewicht	2.0 kg	2.0 kg
Prijs excl. BTW	€ 169,00	€ 169,00

PENDELDECOUPEERZAGEN



- Motor met groot prestatievermogen, 'full wave' elektronica en antivibratiesysteem
- Sleutelvrij zaagblad-snelwisselsysteem • Zaagselblazer • Zaagzool met extra bescherming van het werkstuk • Incl. zaagblad

TNO innovation for life



Technische gegevens:	DW331KT-QS	DW333KT-QS
Opgenomen vermogen	701W	701W
Aantal slagen onbelast	800 – 3.100 spm	800 – 3.100 spm
Zaagslaglengte	26 mm	26 mm
Afschuincapaciteit	45° (links / rechts)	45° (links / rechts)
Max. zaagcapaciteit in hout / staal / NE-metaal	135 / 12 / 30 mm	135 / 12 / 30 mm
Koffertype	TSTAK	TSTAK
Gewicht	2.8 kg	2.8 kg
Prijs excl. BTW	€ 229,00	€ 229,00

Toebehoren	Prijs excl. BTW
DE3241-XJ Parallelgeleider	€ 25,00
DE3242-XJ Cirkelgeleider	€ 29,00

DRIEHOEKSCHUURMACHINE



- Schuimrubberen schuurzool • Zonder gereedschap draaibare schuurzool
- Klittenbandsysteem • Stofafzuiging via geïntegreerd stofopvangsysteem of extern afzuigstelsysteem



Technische gegevens:	D26430-QS
Opgenomen vermogen	300W
Motortoerental	7.000 – 11.000 tpm
Draaisnelheid	14.000 – 22.000 tpm
Schuurcirkel	1.8 mm
Steunschijf grootte	93 x 93 x 93 mm
Gewicht	1.3 kg
Prijs excl. BTW	€ 145,00

BANDSCHUURMACHINE



- Variabele snelheid voor warmtegevoelig schuurwerk en een superieure afwerking • Automatische bandsporinginrichting met manuele bijstellingsmogelijkheid zorgt voor het precies lopen van de schuurband • Stofopvang door de geïntegreerde opvangzak of een externe stofafzuiger via de Airlock aansluiting



Technische gegevens:	DWP352VS-QS
Opgenomen vermogen	1.010W
Schuurbandsnelheid	270-440 m/min.
Schuurbandmaat	75 x 533 mm
Schuuroppervlak	75 x 140 mm
Gewicht	5.5 kg
Prijs excl. BTW	€ 279,00

125MM EXCENTERSCHUURMACHINE



- Elektronische snelheidsregeling • Lage vibratiewaarde • Rubberen afwerking voor optimale grip • Klittenbandsysteem • Stofafzuiging via stofzak (inbegrepen) of extern afzuigstelsysteem via Airlock aansluiting



TNO innovation for life

PERFORM PROTECT



Technische gegevens:	DWE6423-QS
Opgenomen vermogen	280W
Rotaties per min.	8.000 – 12.000 tpm
Schuurcirkel	2.6 mm
Hand-armvibratie	<2.5 m/s ²
Schuurpapier-Ø	125 mm
Gewicht	1,28 kg
Prijs excl. BTW.	€ 99,00



150MM EXCENTERSCHUURMACHINE



- Elektronische snelheidsregeling • Klittenbandsysteem • Keuze uit twee schuurcirkeldiameters • Incl. textiel stofzak, papieren stofzak met stofzakhouder en schuurpapier



DE2643

TNO innovation for life



Technische gegevens:	D26410-QS
Opgenomen vermogen	400W
Motortoerental	4.000 – 10.000 tpm
Draaisnelheid	8.000 – 20.000 tpm
Schuurcirkel	3 / 6 mm
Schuurpapier-Ø	150 mm
Gewicht	2,7 kg
Prijs excl. BTW	€ 249,00

Toehoren		Prijs excl. BTW
DE2642-XJ	Papieren stofzakken (5 stuks)	€ 19,00
DE2643-XJ	150 mm schuurzool (middelhard)	€ 45,00
DE2644-XJ	150 mm schuurzool (zacht)	€ 45,00

VLAKSCHUURMACHINE ¼ VEL



- Schuurzool met klittenbandhechting (115 x 115 mm) en klemmechanisme (140 x 115 mm) • Rubberen afwerking voor optimale grip • Dubbel contragewicht reduceert vibraties • Incl. stofzak met Airlock aansluiting



PERFORM PROTECT TNO innovation for life

Technische gegevens:	DWE6411-QS
Opgenomen vermogen	230W
Motortoerental	14.000 tpm
Draaisnelheid	28.000 tpm
Schuurcirkel Ø	1,6 mm
Hand-armvibratie	<5,0 m/s²
Zoolafmeting	108 x 115 mm (papierformaat: 115 x 115 mm)
Gewicht	1,6 kg
Prijs excl. BTW	€ 99,00

VLAKSCHUURMACHINE ⅓ VEL



- Schuurzool met klittenbandhechting en klemmechanisme • Incl. 2 schuurzolen (voor klittenband- en standaardschuurpapier), textiel stofzak, papieren stofzak met houder, schuurpapier

TNO innovation for life



Technische gegevens:	D26423-QS
Opgenomen vermogen	350W
Motortoerental	11.000 tpm
Draaisnelheid	22.000 tpm
Schuurcirkel Ø	2,5 mm
Zoolafmeting	92 x 190 mm (papierformaat: 93 x 230 mm)
Gewicht	2,5 kg
Prijs excl. BTW	€ 249,00

VLAKSCHUURMACHINE ½ VEL



- Schuurzool met klittenbandhechting en klemmechanisme • met elektronische snelheidsregeling • Incl. 2 schuurzolen (voor klittenband- en standaardschuurpapier), textiel stofzak, papieren stofzak met houder, schuurpapier

TNO innovation for life



Technische gegevens:	D26421-QS
Opgenomen vermogen	350W
Motortoerental	11.000 tpm
Draaisnelheid	22.000 tpm
Schuurcirkel Ø	2,5 mm
Zoolafmeting	112 x 236 mm (papierformaat: 113 x 280 mm)
Gewicht	2,7 kg
Prijs excl. BTW	€ 269,00

HETELUCHTPISTOOL



D26411-QS

D26414-QS

- Compact, licht en ergonomisch voor een vlotte hanterbaarheid
- 2 instellingen van de luchtstroom en variabele temperatuurcontrole voor maximale controle in de meeste toepassingen
- Kan voor vele toepassingen vrijstaand gebruikt worden dankzij de steunpunten onderaan en de rubberen inzet achteraan

Technische gegevens:	D26411-QS	D26414-QS
Opgenomen vermogen	1.800W	2.000W
Werktemperatuur	50-400 / 50-600 °C	50-600 °C
Luchtstroom	250 / 450 l/min	650 l/min
Gewicht	0,8 kg	0,85 kg
Prijs excl. BTW	€ 95,00	€ 155,00

2.5MM SCHAAFMACHINE



- Motor met groot prestatievermogen voor prima resultaten ook in hardhout
- Met rubber beklede extra handgreep met geïntegreerd schaafdiepte-instelwiel
- Incl. HM omkeerbare messen, parallelaanslag en afzuigadapter



DE6784

TNO innovation for life



Technische gegevens:	DW680-QS
Opgenomen vermogen	600W
Onbelast toerental	15.000 tpm
Max. spaanafname	2,5 mm
Schaafbreedte	82 mm
Sponningdiepte	12 mm
Zoallengte	290 mm
Ø Beitelhouder	54 mm
Gewicht	3,2 kg
Prijs excl. BTW	€ 219,00

Toebehoren	Prijs excl. BTW
DE6784-XJ Spaanopvangzak	€ 49,00

4MM SCHAAFMACHINE



- Motor met groot prestatievermogen voor prima resultaten ook in hardhout
- Spaanuitworp naar keuze rechts of links instelbaar
- Incl. HM omkeerbare messen, parallelaanslag en afzuigadapter



DE2650

TNO innovation for life



Technische gegevens:	D26500K-QS
Opgenomen vermogen	1.050W
Onbelast toerental	13.500 tpm
Max. spaanafname	4 mm
Schaafbreedte	82 mm
Sponningdiepte	25 mm
Zoallengte	320 mm
Ø Beitelhouder	64 mm
Gewicht	4,0 kg
Prijs excl. BTW	€ 279,00

Toebehoren	Prijs excl. BTW
DE2650-XJ Spaanopvangzak	€ 39,00

OSCILLERENDE MULTITOOL



- Snelle, sleutelvrije wissel van accessoires
- Zeer ergonomisch ontwerp
- Regelbare snelheid 0-22.000bpm zorgt voor een perfecte controle
- Oscilleerhoek 1,6 graden
- Schuurzool ingegrepen
- Universele adapter en dieptestop ingegrepen
- Airlock compatibel voor het snel vastmaken van de stofzuigslang
- Inclusief 35 accessoires

Technische gegevens:	DWE315KT-QS
Afgegeven vermogen	300W
Snelheid	0-22.000 tpm
Gewicht	1,475 kg
Type schakelaar	Trekschakelaar
Sleutelvrije accessoirebevestiging	Ja
Continuschakelaar	Ja
Koffer	TSTAK
Prijs excl. BTW	€ 199,00



900W INVALFREES / KANTENFREES



D26203

D26204K

D26200

- Compact en licht ontwerp zorgt veel gebruiksgemak
- De invalzool met een precieze freesdiepte-instelling, maakt dat elke freesdiepte perfect en nauwkeurig instelbaar is
- De ingebouwde LED-lampen zorgen voor een goed zicht op de frees wanneer erg nauwkeurig werk vereist is
- **D26204K-QS**: De aluminium motorbehuizing kan overgeplaatst worden in een andere zool met vaste basis waardoor deze machine nog veelzijdiger wordt (is een combinatie van D26200 en D26203)



Technische gegevens:	D26200-QS	D26203-QS	D26204K-QS
Opgenomen vermogen	900W		
Onbelast toerental	27.000 tpm		
Freesdiepte tot	55 mm		
Bithouder	6 - 8 mm		
Max. freesdiameter	36 mm		
Gewicht	1.9 kg	2.9 kg	3.2 kg
Prijs excl. BTW	€ 209,00	€ 259,00	€ 299,00

900W INVALFREES



- Compacte constructie alsook vrij zicht op de freesbeitel in alle werkposities
- 'Full wave' elektronica met toerentalstabilisator
- Incl. parallelaanslag, 2 geleidestangen, 17 mm kopieerring, afzuigset en 8 mm spantang



Technische gegevens:	DW615-QS
Opgenomen vermogen	900W
Onbelast toerental	8.000-24.000 tpm
Freesdiepte tot	55 mm
Bithouder	6 - 8 mm
Max. freesdiameter	36 mm
Gewicht	2.9 kg
Prijs excl. BTW	€ 279,00

1.100W INVALFREES



- Innovatief, gepatenteerd afzuigsysteem
- Full wave' elektronica met toerentalstabilisator
- Incl. parallelaanslag met fijninstelling, 17 mm kopieerring, afzuigset en 8 mm spantang



Technische gegevens:	DW621KT-QS
Opgenomen vermogen	1.100W
Onbelast toerental	8.000 - 24.000 tpm
Freesdiepte tot	55 mm
Bithouder	6 - 8 mm
Max. freesdiameter	36 mm
Koffertype	TSTAK
Gewicht	3.1 kg
Prijs excl. BTW	€ 339,00

2.000W INVALFREES



- Bovenfrees met groot prestatievermogen voor zware freeswerkzaamheden
- Freesdiepte-instelling met fijnregeling en schaalafleesloop
- Full wave' elektronica met toerentalstabilisator
- Incl. parallelaanslag, 30 mm kopieerring, afzuigadapter en 12 mm spantang



Technische gegevens:	DW625E-QS
Opgenomen vermogen	2.000W
Onbelast toerental	8.000 - 20.000 tpm
Freesdiepte tot	80 mm
Bithouder	6-12.7 mm
Max. freesdiameter	50 mm
Gewicht	5.1 kg
Prijs excl. BTW	€ 479,00



LAMELLENFREES



- In hoogte verstelbare en van 0° tot 90° instelbare versteekaanslag voor materiaaldikten van 10 tot 70 mm
- Instelbare geleidespiningen voor lamellenmaten 0, 10 en 20
- Verzinkbare anti-slip-voorziening, 8-voudige markering en doorkijkanslag
- Incl. 4 mm HM freesblad, spaanderzak en afzuigadapter



Technische gegevens:	DW682K-QS
Opgenomen vermogen	600W
Onbelast toerental	10.000 tpm
Max. freesdiameter	100 mm
Max. freesdiepte	20 mm
Verstekinstelling	0 - 90°
Groefbreedte	4 mm
Gewicht	3,0 kg
Prijs excl. BTW	€ 349,00

INVALCIRKELZAAG + GELEIDERAIL



- Parallel invalsysteem en (in combinatie met DeWalt geleiderail DWS5022) geïntegreerde terugslagstop
- Vlakke beschermkap laat toe om tot op 13 mm van de muur of vloer te zagen
- Incl. afzuigadapter

TNO innovation for life



Technische gegevens:	DWS520KT-QS
Opgenomen vermogen	1.300W
Onbelast toerental	1.750 - 4.000 tpm
Afschuincapaciteit	47°
Max. zaagdiepte bij 90°/45°	59 / 44 mm
Max. zaagdiepte met geleiderail	55 / 40 mm
Zaagblad (DT1090)	165 x 20 mm, 28 tands HM
Koffertype	TSTAK
Gewicht	5,1 kg
Prijs excl. BTW	€ 399,00

65MM CIRKELZAAG



- Universele cirkelzaag voor langs- en dwarszagen en voor afschuinwerk van natuurlijke en samengestelde houtsoorten • Motor met hoog koppel voor duurzaamheid en kracht bij zaagwerk op de bouwplek of in de werkplaats • Past direct op de DeWALT geleiderail • Bijkomend handvat voor veilig tweehandig gebruik

TNO innovation for life



Technische gegevens:	DWE576K-QS
Opgenomen vermogen	1.600W
Onbelast toerental	5.200 tpm
Afschuincapaciteit	57°
Max. zaagdiepte bij 90°/45°	61 / 49 mm
Max. zaagdiepte met geleiderail	57 / 44 mm
Zaagblad	190 x 30 mm, 24 tands HM
Gewicht	4.0 kg
Prijs excl. BTW	€ 199,00

86MM CIRKELZAAG



- Hoog machinevermogen door motor met groot prestatievermogen • Stevige zaagzool
- Incl. parallelaanslag

TNO innovation for life



Technische gegevens:	D23700-QS
Opgenomen vermogen	1.750W
Onbelast toerental	4.700 tpm
Afschuincapaciteit	45°
Max. zaagdiepte bij 90°	86 mm
Max. zaagdiepte bij 45°	62 mm
Zaagblad (DT1156-QZ)	235 x 30 mm, 24 tands HM
Gewicht	8.2 kg
Prijs excl. BTW	€ 329,00

TOEBEHOREN VOOR CIRKEL- EN INVALCIRKELZAGEN

Toebehoren voor stofafzuiging

D279058CL-XJ	Airlock systeem kabelclip 35 mm (5 pcs)	€ 10,00
DWV9000-XJ	Airlock systeem hoofdconnector	€ 10,00
DWV9110-XJ	Airlock systeem rubberen adapter	€ 10,00
DWV9120-XJ	Airlock systeem getrapte adapter	€ 10,00
DWV9130-XJ	Airlock systeem 35 mm adapter	€ 10,00
DWV9150-XJ	Airlock systeem hoekadapter	€ 10,00
DWV9220-XJ	Airlock systeem houtbewerkingkit (DWV9000, DWV9130 (3 stuks), DWV9120, DWV9150, D279058CL (1 stuk))	€ 45,00

Toebehoren voor geleiderails

	DWS5021	DWS5022	DWS5023	
DWS5025-XJ	Draagtas 1.5 m geleiderail	•	•	€ 30,00
DWS5026-XJ	Snelspanklemmen (2)	•	•	€ 30,00
DWS5029-XJ	Vervangingsstrip anti-splinterstrip (zijkant // 3 m)	•	•	€ 30,00
DWS5030-XJ	Teflon vervangingsstrip geleiderail (bovenkant // 5 m)	•	•	€ 20,00
DWS5032-XJ	Vervangingsstrip anti-slip geleiderail (onderkant // 3 m)	•	•	€ 45,00
DE6292-XJ	Verbindingsstuk	•	•	€ 30,00

Toebehoren voor cirkel- en invalcirkelzagen

DE6292-XJ	Verbindingsstuk geleiderail	€ 30,00
DWS5021-XJ	1 m geleiderail	€ 65,00
DWS5022-XJ	1.5 m geleiderail	€ 85,00
DWS5023-XJ	2.6 m geleiderail	€ 159,00



DWV9120



DWV9000



DWV9130



D279058CL

30L NAT & DROOG STOFZUIGER L-KLASSE



- Door het dubbele filterreinigingssysteem wordt de constante zuigkracht behouden
- Filter wordt om de 30 seconden automatisch gereinigd om verstopping te voorkomen
- Automatische in- en uitschakeling wanneer een elektrisch gereedschap wordt gebruikt via de 230V aansluiting op de stofzuiger
- Incl. 32 mm slang (2m), 35 mm Airlock adapter en stofzak



Technische gegevens:	DWV901L-QS
Opgenomen vermogen	1.400W
Max. luchtstroom	4.080 l/min.
Tankinhoud	30 liter
Ingebouwd stopcontact	Ja; tot 2.200W
Automatische filterreiniging	Ja; elke 30 sec
Gewicht	9,5 kg
Prijs excl. BTW	€ 369,00

38L NAT & DROOG STOFZUIGER L-KLASSE



- Voor nat- en droogzuigen met de mogelijkheid om indien nodig de zuigkracht te verminderen
- Zeer hoge en constante zuigkracht, zelfs bij het fijnste beton- en houtstof
- Filter wordt om de 15 seconden automatisch gereinigd om verstopping te voorkomen en een constante luchtstroom te verzekeren
- Ingebouwd stopcontact voor aansluiting van een elektrische machine waardoor de stofafzuiger automatisch start
- Aan/uit schakelaar om de automatische filterreiniging indien nodig te stoppen
- Automatische reset functie reactiveert het reinigingssysteem bij het volgende gebruik van het apparaat
- Automatische in- en uitschakeling wanneer een aangesloten elektrische machine wordt aangezet met een uitschakelvertraging van 15 seconden om te zorgen dat al het stof uit de slang is verwijderd wanneer het werk beëindigd is
- Dankzij de telescopische handgreep en de grote achterwielen kan deze stofzuiger makkelijk verplaatst worden over de werf
- Incl. robuuste 35 mm zuigslang (4 meter), voegen-zuigmondstuk, universele adapter en stofzak



Technische gegevens:	DWV902L-QS
Opgenomen vermogen	1.400W
Luchtstroom	3.660 l/min.
Max. aansluitvermogen	2.200W
Tankinhoud	38 l (nat/droog)
Gewicht	15 kg
Prijs excl. BTW	€ 529,00

38L NAT & DROOG STOFZUIGER M-KLASSE



- M-klasse die voldoet aan EU wetgeving
- Aan/uit schakelaar om de automatische filterreiniging indien nodig te stoppen
- Automatische reset functie reactiveert het reinigingssysteem bij het volgende gebruik van het apparaat
- Zeer hoge en constante zuigkracht, zelfs bij het fijnste beton- en houtstof
- Filter wordt om de 15 seconden automatisch gereinigd om verstopping te voorkomen en een constante luchtstroom te verzekeren
- Voor nat- en droogzuigen met de mogelijkheid om indien nodig de zuigkracht te verminderen
- Ingebouwd stopcontact voor aansluiting van een elektrische machine waardoor de stofafzuiger automatisch start
- Stootrand aan voorkant zorgt voor meer stabiliteit en duurzaamheid
- Alarm dat gebruiker later weten als er verlaging in druk is
- Automatische in- en uitschakeling wanneer een aangesloten elektrische machine wordt aangezet met een uitschakelvertraging van 15 seconden om te zorgen dat al het stof uit de slang is verwijderd wanneer het werk beëindigd is



Technische gegevens:	DWV902M-QS
Opgenomen vermogen	1.400W
Luchtstroom	3.660 l/min.
Max. aansluitvermogen	2.200W
Tankinhoud	38 l (nat/droog)
Gewicht	15 kg
Prijs excl. BTW	€ 629,00

14.4V/18V/230V XR LI-ION NAT- EN DROOGZUIGER



- Werkt op 14.4V en 18V/54V XR FLEXVOLT accu's van DeWALT. Werkt ook op netstroom
- Nat & droog te gebruiken, zonder de noodzaak om de filter te wisselen

DCV584L-QW: voorzien van L-Klasse filter en AirLock aansluiting



Overloopbescherming door drijfschakelaar

Technische gegevens:	DCV582-QW	DCV584L-QW
Accutype	XR Li-Ion (niet inbegrepen)	
Voltage	14.4/18V	
Max. luchtvolume	15.9 l/sec	954 l/min
Tankinhoud	7.5 l	
Voeding	accu of netstroom	
Beschermklasse	IPX4	
Slang	32 mm x 2 m	
Blaasfunctie	Ja	
Prijs excl. BTW	€ 209,00	€ 299,00

















BENODIGDHEDEN STOFZUIGERS



Toehoren DWV902L-QS / DWV902M-QS	Prijs excl. BTW
DWV9350-XJ Vloerreinigingsset voor stofzuigers	€ 49,00
DWV9340-XJ Filters voor DWV902 (v.a. type 2), DWV900, DWV901	€ 45,00
DWV9315-XJ Afzuigslang 4 m DWV902M/L	€ 30,00
DWV9316-XJ Anti-statische afzuigslang 4 m DWV902M/L	€ 49,00
DWV9400-XJ Plastic opvangzak DWV902M/L (5 pcs)	€ 20,00
DWV9401-XJ Papieren opvangzak DWV902M/L (5 pcs)	€ 20,00
DWV9402-XJ Fleece opvangzak DWV902M/L (5 pcs)	€ 20,00
DWV9500-XJ TSTAK draagrek	€ 30,00

Toehoren DWV901L-QS	Prijs excl. BTW
DWV9350-XJ Vloerreinigingsset voor stofzuigers	€ 49,00
DWV9340-XJ Filters voor DWV902 (v.a. type 2), DWV900, DWV901	€ 45,00
DWV9500-XJ TSTAK draagrek	€ 30,00
Toehoren DCV582	Prijs excl. BTW
DCV5801H-XJ HEPA Vervangfilter voor DCV582	€ 30,00
Toehoren DC500	Prijs excl. BTW
DC5001-XJ Reserve filter voor accustofzuiger DC500	€ 45,00



MACHINE		ADAPTER	STOFZUIGHULPSTUK	STOFZUIGER
BOREN, BREKEN & SLOPEN				
D25032K-QS D25033K-QS D25133K-QS D25134K-QS	D25144K-QS D25323K-QS D25324K-QS DCH254M2-QW	 D25301D-XJ		   DWV901L-QS
D25501K-QS D25404K-QS D25601K-QS D25602K-QS D25603K-QS D25722K-QS	D25723K-QS D25762K-QS D25763K-QS D25414KT-QS D25413K-QS	 DWH050K-XJ (boren) DWH051K-XJ (breken) <i>DWH051K-XJ past niet op de 4 kg hamers D25404/D25413/D25414</i>		
D25831K-QS D25820K-QS D25870K-QS D25871K-QS		 DWH051K-XJ (slopen)		
D25902K-QS D25941K-QS D25961K-QS D25960K-QS D25981K-QS		 DWH052K-XJ (breken)		
FREZEN & SCHAVEN				
DW615-QS D26203-QS D26204K-QS DW621-QS DW621K-QS DW622K-QS	DW629-QS DW625E-QS DW682K-QS DW680-QS D26500K-QS D26501K-QS		Stofafzuighulpstuk 35 mm adapter & Hoekadapter hulpstuk DWV9130 of DWV9150	  DWV902L-QS
CIRKELZAGEN				
DWE550-QS DWE576K-QS	DWE560-QS	GEEN		
DECOUPEERZAGEN				
DW331K-QS DW333K-QS		 Universele adapters 29-38 mm DWV9110 of DWV9120 en DWV9130, DWV9150	 Stofafzuighulpstuk hoofdkoppelstuk 35 mm DWV9000 <i>inbegrepen in de verpakking van DWV901L-QS / DWV902L-QS / DWV902M-QS</i>	
SCHUURMACHINES				
D26441-QS D26420-QS D26421-QS D26422-QS	D26423-QS D26453-QS D26410-QS	 Universele adapters 29-38 mm DWV9110 of DWV9120 en DWV9130, DWV9150		
DWE6411 DWE6423		GEEN		
AFKORT- EN VERSTEKZAGEN EN TAFELZAGEN				
DWS777-QS DWS778-QS	DHS780T2A-QW	GEEN		
DW711-QS (icm afzuigset DE7778-XJ) DW713XPS-QS DW716EXPS-QS	DW712-QS DW717XPS-QS DWS780-QS D27113-QS D27111-QS D27112-QS DW743N-QS D27107-QS DW745-QS DWE7491-QS	 Stofafzuighulpstuk 35 mm adapter & Hoekadapter hulpstuk DWV9130 of DWV9150		
VOEGENSLIJPER				
DWE46105-QS		GEEN		
AFZUIGSETS BOOR-EN BREEKHAMERS				
DWH050K-XJ DWH051K-XJ DWH052K-XJ		GEEN		
LOSSE AFZUIGSETS HAAKSE SLIJPERS				
DWE46150-XJ (125 mm) DWE46170-XJ (180 mm)		GEEN		
			  DWV902M-QS	



**TAFEL-, AFKORT-
EN VERSTEKZAGEN**

WAT IS WAT?









		
dwarse zaagsnede	90°/90°	300 x 70 mm
verstek	45°/90°	212 x 70 mm
afgeschuind	90°/45°	300 x 50 mm
dubbel verstek	45°/45°	212 x 50 mm

*voorbeeld DW712



54V XR FLEXVOLT MACHINES

216 mm blad	250 mm blad	305 mm blad
   DCS777	   DCS778	   DHS780
Capaciteit bij maximale hoogte 90°/45°: 173 x 62 90°/90°: 270 x 62 45°/90°: 189 x 62	Capaciteit bij maximale hoogte 90°/45°: 305 x 58 90°/90°: 305 x 85 45°/90°: 215 x 85	Capaciteit bij maximale hoogte 90° / 90° - 303 x 110 mm
Afschuincapaciteit - 48°	Afschuincapaciteit - 48°	Verstekhoeken (rechts/links) - 60/50°
€ 849,00 (incl. 2 accu's & lader)	€ 999,00 (incl. 2 accu's & lader)	€ 1.299,00 (incl. 2 accu's & lader)

OVERZICHT AFKORT- EN VERSTEKZAGEN

216 mm blad			250 mm blad		305 mm blad
					
DWS774	DWS777	DW712	DWS778	DW717XPS	DWS780
1.400W 3.500-4.600 tpm	1.800W 3.500-4.600 tpm	1.600W 3.500-4.600 tpm	1.850W 4.300 tpm	1.675W 4.000 tpm	1.675W 1.900-3.800 tpm
CAPACITEIT: 90°/45°: 250 x 62 90°/90°: 177 x 62 45°/90°: 173 x 62	CAPACITEIT: 90°/45°: 270 x 62 90°/90°: 189 x 62 45°/90°: 173 x 62	CAPACITEIT: 90°/90°: 300 x 70 mm 45°/90°: 212 x 70 mm 90°/45°: 300 x 50 mm	CAPACITEIT: 90° x 90°: 305 x 85 mm 45° x 90°: 215 x 85 mm 90° x 45°: 305 x 58 mm	CAPACITEIT: 90°/90°: 302 x 88 mm 320 x 76 mm 45°/90°: 213 x 88 mm 226 x 76 mm 90°/45°: 302 x 58 mm 320 x 50 mm	CAPACITEIT: 90°/90°: 303 x 110 mm 345 x 76 mm 45°/90°: 211 x 112 mm 244 x 76 mm 90°/45°: 268 x 63 mm 345 x 44 mm
Max hoogte: 80 mm (tegen aanslag)	Max hoogte: 80 mm (tegen aanslag)	Max hoogte: 85 mm (tegen aanslag)	Max hoogte: 85 mm (tegen aanslag)	Max hoogte: 152 mm (tegen aanslag)	Max hoogte: 170 mm (tegen aanslag)
12.0 Kg	14.0 Kg	19.5 Kg	17.2 Kg	23.0 Kg	24.8 Kg
€ 299	€ 399	€ 499	€ 629	€ 799	€ 949

OVERZICHT AFKORT-, TAFEL- EN VERSTEKZAGEN

305 mm blad		
		
D27111	D27112	D27113
1.500W 4.000 tpm	1.600W 3.650 tpm	1.600W 3.300 tpm
CAPACITEIT: 90°/90°: 220 x 90 mm 45°/90°: 155 x 90 mm 90°/45°: 220 x 50 mm	CAPACITEIT: 90°/90°: 285 x 90 mm 45°/90°: 200 x 90 mm 90°/45°: 285 x 50 mm	CAPACITEIT: 90°/90°: 160 x 85 mm 180 x 40 mm 45°/90°: 160 x 55 mm 90°/45°: 110 x 85 mm
Zaaghoogte: 51 mm (tafel)	Zaaghoogte: 51 mm (tafel)	Zaaghoogte: 51 mm (tafel)
26.5 Kg	23.0 Kg	19.5 Kg
€ 849	€ 949	€ 679

OVERZICHT COMBINATIEZAGEN

250 mm blad	305 mm blad
	
DW743N	D27107/ D27107XPS
2.000W 2.850 tpm	2.000W 4.000 tpm
CAPACITEIT: 90°/90°: 140 x 68 mm 45°/90°: 95 x 70 mm 90°/45°: 70 x 95 mm	CAPACITEIT: 90°/90°: 205 x 63 mm 45°/90°: 205 x 50 mm 90°/45°: 160 x 63 mm D27107XPS XPS
Zaaghoogte tafelzaagstand: 70 mm (op 90°) 32 mm (op 45°)	Zaaghoogte tafelzaagstand: 81 mm (op 90°) 56 mm (op 45°)
19.5 Kg	40.0 Kg
€ 1.049	€ 1.249 / € 1.349

OVERZICHT TAFELZAGEN

250 mm blad	250 mm blad
	
DW745	DWE7491
1.700W 3.800 tpm	1.675W 1.900-3.800 tpm
CAPACITEIT: Zaagbreedte: 610 mm (R) 305 mm (L) Zaaghoogte: Op 90°: 77 mm Op 45°: 57 mm	CAPACITEIT: Zaagbreedte: 825 mm (R) 558 mm (L) Zaaghoogte: Op 90°: 77 mm Op 45°: 57 mm
22.0 Kg	26.6 Kg
€ 699	€ 949

18V XR LI-ION AFKORT- EN VERSTEKZAAG



- Duurzame 4-polige DeWALT motor met vervangbare koolborstels voor een maximaal vermogen in hardhout • XPS schaduwlijnsysteem zorgt voor een nauwkeurige zaaglijn en is altijd accuraat • De vooringestelde vaste verstek- en afschuin-hoeken zorgen ervoor dat de machine makkelijk en snel in te stellen is • Tot 200 (75 x 50 mm) zaagsnedes per acculading (4.0Ah) • Geleverd zonder accu en lader



Technische gegevens:	DCS365N-XJ
Voltage	18V
Accucapaciteit	-
Diameter zaagblad	184 mm (40T HM)
Onbelast toerental	3.750 tpm
Verstekhoeken (rechts/links)	50/50°
Afschuincapaciteit	48°
Afkortcapaciteit bij 90°/90° - 45°/90° - 90°/45°	250 x 50 mm - 176 x 50 mm - 250 x 35 mm
Asgat	16 mm
Gewicht	11.5 kg
Prijs excl. BTW	€ 429,00

54V XR FLEXVOLT 216MM AFKORT- EN VERSTEKZAAG

>> NIEUW <<



- Het XPS schaduwlijnsysteem toont een schaduw op het werkkoppervlak waar het blad zal invallen • Verbeterde stofafzuiging, compatibel met het Airlock systeem van DeWALT • Compact ontwerp met interne geleiderails voor een grote zaagcapaciteit en makkelijk transport



Technische gegevens:	DCS777T2-QW	DCS777N-XJ
Voltage	54V	-
Accucapaciteit	2x 6.0 Ah	-
Zaagbladsnelheid	6.300 tpm	-
Diameter zaagblad	216 mm	-
Afschuincapaciteit	48°	-
Capaciteit bij maximale hoogte 90° / 45° - 90° / 90° - 45° / 90°	173 x 62 / 270 x 62 / 189 x 62	-
Capaciteit bij maximale breedte 90° / 90° - 45° / 90° - 90° / 45°	270 x 60 / 190 x 60 / 270 x 48	-
Gewicht	14.0 kg	-
Prijs excl. BTW	€ 849,00	€ 549,00

54V XR FLEXVOLT 250MM AFKORT- EN VERSTEKZAAG

>> NIEUW <<



- Uitschuifbaar aanslagdeel links, met schaalverdeling, voor een maximale steun en controle bij het zagen van grotere werkstukdelen • Compact ontwerp met interne geleiderails voor een grote zaagcapaciteit en makkelijk transport • XPS schaduwlijn zaagsnede-indicator laat toe het werkstuk zeer snel in de juiste positie ten opzichte van het zaagblad te plaatsen



Technische gegevens:	DCS778T2-QW	DCS778N-XJ
Voltage	54V	-
Accucapaciteit	2x 6.0 Ah	-
Zaagbladsnelheid	4.300 tpm	-
Diameter zaagblad	250 mm	-
Afschuincapaciteit	48°	-
Capaciteit bij 90° / 45° - 90° / 90° - 45° / 90°	305 x 58 / 305 x 85 / 215 x 85	-
Gewicht	17.2 kg	-
Prijs excl. BTW	€ 999,00	€ 699,00

2x 54V XR FLEXVOLT 305MM SNOERLOZE/GESNOERDE 305MM VERSTEKZAAG

>> NIEUW <<



- Uniek: 2x54V snoerloos of gesnoerde aandrijving zorgt voor de ultieme flexibiliteit
- Uitstekende zaagprestaties voor zowel kleine profielen als grotere constructiewerken en houtbouw, tot 110 x 303 mm • XPS schaduwlijn zaagsnede-indicator laat toe het werkstuk zeer snel in de juiste positie ten opzichte van het zaagblad te plaatsen • Het nokvergrenselsysteem maakt het instellen van de verstekhoek makkelijker en sneller waardoor de gebruiker in een oogwenk hoeken kan kiezen tussen 0-50° links en 0-60° rechts

DHS780N-XJ: geleverd zonder accu's, lader en netstroomadapter • DCB500-QS: losse netstroomadapter (standaard meegeleverd bij DHS780T2A-QW) Prijs: 99,00 excl. BTW



Technische gegevens:	DHS780T2A-QW	DHS780N-XJ
Voltage	2x 54V of 230V (adapter)	-
Zaagbladsnelheid	3.800 t/min	-
Diameter zaagblad - Asgat	305 mm - 30 mm	-
Afschuincapaciteit	49/49°	-
Verstekhoeken (rechts/links)	60/50°	-
90°/90° - 45°/90° - 90°/45° (max. hoogte)	303 x 110 mm - 345 x 28 mm - 211 x 112 mm	-
90°/90° - 45°/90° - 90°/45° (max. breedte)	345 x 76 mm - 345 x 44 mm - 244 x 76 mm	-
45°/45°	315 x 50 mm	-
Max. zaagdiepte	170 mm	-
Prijs excl. BTW	€ 1.299,00	€ 999,00

54V
LITHIUM ION



WAAROM DEWALT XR FLEXVOLT?

Elk 18V systeem heeft een maximum aan de hoeveelheid kracht die het kan leveren. DeWALT XR FLEXVOLT™ overtreft de beperking van het 18V systeem door te schakelen naar 54V. Hierdoor kunnen deze accumachines zwaardere klussen voltooien en helemaal zonder snoer! Ondanks het hogere voltage wordt er in totaal minder energie gevraagd, doordat de zware toepassing in een kortere tijd wordt afgerond. Een extra voordeel is dat alle XR FLEXVOLT accu's compatibel zijn met 18V machines en laders.

216MM AFKORT- EN VERSTEKZAAG MET XPS



- Nieuwe 1.400 Watt motor voor uitstekende zaagprestaties in alle materialen • XPS schaduwlijnsysteem voor een altijd accurate zaaglijn
- Sterke stofafzuiging met Airlock aansluiting (TNO gecertificeerd) • Vooringestelde vaste verstekhoeken van 15°, 22,5°, 30°, 45°, 90° • Uitschuifbaar aanslagdeel voor maximale steun en controle bij het zagen • Compact ontwerp met interne geleiderails voor een grote zaagcapaciteit en makkelijk transport • Door TNO goedgekeurd voor stofvrij werken



Technische gegevens:	DWS774-QS
Opgenomen vermogen	1.400W
Zaagbladsnelheid	4.500 t/min
Diameter zaagblad	216 mm
Asgat zaagblad	30 mm
Afschuincapaciteit	48 °
Verstekhoeken (rechts/links)	48/48 °
Cap. bij 90°/90° (max. hoogte)	250 x 62 mm
Max. zaagdiepte 90°/90°(max. hoogte)	70 mm
Gewicht	12 kg
Prijs excl. BTW	€ 299,00

1.800W AFKORT- EN VERSTEKZAAG 216MM MET XPS



- Nieuwe 1.800 Watt motor voor uitstekende zaagprestaties • XPS schaduwlijnsysteem voor een altijd accurate zaaglijn • Sterke eenpunts stofafzuiging met Airlock aansluiting (TNO gecertificeerd) • Vooringestelde vaste verstekhoeken van 15°, 22,5°, 30°, 45°, 90° • De oplegtafel en de aanslag zijn machinaal gevakt om te voldoen aan de hoogste kwaliteitseisen • Uitschuifbaar aanslagdeel voor maximale steun en controle bij het zagen • Compact ontwerp met interne geleiderails voor een grote zaagcapaciteit en makkelijk transport



Technische gegevens:	DWS777-QS	DWS771-QS
Opgenomen vermogen	1.800W	1.600W
Zaagbladsnelheid	6.300 tpm	2.600 – 5.200 tpm
Diameter zaagblad	216 mm	
Asgat zaagblad	30 mm	
Afschuincapaciteit	48 °	
Verstekhoeken (rechts/links)	48/48°	
Capaciteit bij 90°/90° - 90°/45° - 45°/90° - 45°/45°	270 x 60 mm - 270 x 48 mm - 190 x 60 mm - 190 x 48 mm	
Gewicht	14.0 kg	
Prijs excl. BTW	€ 399,00	€ 499,00

216MM AFKORT- EN VERSTEKZAAG



- Verstek- en afschuinhoeken traploos instelbaar
- Stofdichte en kogelgelagerde geleiding • Vast ingestelde afschuinhoeken van 22,5° en 33,85° • Vast ingestelde verstekhoeken van 0° / 10° / 15° / 22,5° / 31,62° / 45° en 50° (links) resp. 60° (rechts)

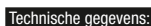

Technische gegevens:	DW712-QS
Opgenomen vermogen	1.600W
Onbelast toerental	3.500 – 4.600 tpm
Verstekinstelling	60° (rechts), 50° (links)
Afschuincapaciteit	-2° tot 48° (links)
Afkortcapaciteit bij 90°/90° - 90°/45° - 45°/90° - 45°/45°	300 x 70 mm - 300 x 50 mm - 212 x 70 mm - 212 x 50 mm
Zaagblad (DT4310-QZ)	216 x 30 mm, 24 tands HM
Gewicht	19.5 kg
Prijs excl. BTW	€ 729,00

250MM AFKORT- EN VERSTEKZAAG MET XPS

DUBBELE
AFSCHUINBEWEGING



- Millimeternauwkeurig zagen dankzij LED-ondersteunde zaagsnede-indicator (XPS) • Stofdichte en kogelgelagerde geleiding • Instelbare zaagdiepte
- Verstek- en afschuinhoeken traploos instelbaar of via verstekschaal met vooringestelde vaste verstekhoeken, snel en precies instelbaar



Technische gegevens:	DW717XPS-QS
Opgenomen vermogen	1.675W
Onbelast toerental	4.000 tpm
Verstekinstelling	60° (links), 50° (rechts)
Afschuincapaciteit	48° (links/rechts)
Afkortcapaciteit bij 90°/90° - 90°/45°	302 x 88 / 320 x 76 mm - 302 x 58 / 320 x 50 mm
Afkortcapaciteit bij 45°/90° - 45°/45°	213 x 88 / 226 x 76 mm - 226 x 50 mm
Zaagblad (DT4352-QZ)	250 x 30 mm
Max zaagdiepte	152 mm
Gewicht	23.0 kg
Prijs excl. BTW	€ 799,00



XPS
CROSS CUT POSITIONING SYSTEM

250MM AFKORT- EN VERSTEKZAAG MET XPS



- Voorgestelde vaste verstekhoeken van 15°, 22.5°, 30°, 45°, 90° • De stofafzuiging is ontworpen om optimaal te functioneren bij intensief gebruik en het gezondheidsrisico door stof in de omgeving te beperken
- Uitschuifbaar aanslagdeel links, met schaalverdeling, voor een maximale steun en controle bij het zagen van grotere werkstukdelen • De XPS schaduwlijn zaagsnede-indicator toont de zaaglijn altijd accuraat op het werkstuk



Technische gegevens:	DWS778-QS
Opgenomen vermogen	1.850W
Zaagbladsnelheid	4.300 t/min
Diameter zaagblad - Asgat zaagblad	250 mm - 30 mm
Afschuincapaciteit	48°
Verstekhoeken (rechts/links)	50/50°
90°/90° - 45°/90° - 90°/45° (max. hoogte)	305 x 85 mm - 215 x 85 mm - 305 x 45 mm
90°/90° - 45°/90° - 90°/45° (max. breedte)	305 x 85 mm - 215 x 85 mm - 305 x 45 mm
45°/45°	215 x 45 mm
Max. zaagdiepte	85 mm
Gewicht	17.2 kg
Prijs excl. BTW	€ 629,00

305MM AFKORT- EN VERSTEKZAAG MET XPS

DUBBELE AFSCHUINBEWEGING



- Uitstekende zaagprestaties voor zowel kleine profielen als grotere constructiewerken en houtbouw, tot 110 x 303 mm • XPS schaduwlijn zaagsnede-indicator laat toe het werkstuk zeer snel in de juiste positie te plaatsen • Eenvoudige verstek- en afschuininstelling
- Het nokvergrendelsysteem maakt het instellen van de verstekhoek nog sneller • De hoge, dubbele aanslag met verschuifbare aanslagdelen verleent maximale steun bij het verwerken van grote werkstukken • Het groevenzaagsysteem laat toe de zaagdiepte precies in te stellen voor het maken van groeven en spanningen

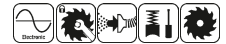

Technische gegevens:	DWS780-QS
Opgenomen vermogen	1.675W
Zaagbladsnelheid	1.900 - 3.800 t/min
Diameter zaagblad - Asgat zaagblad	305 mm - 30 mm
Afschuincapaciteit	49/49°
Verstekhoeken (rechts/links)	60/50°
90°/90° - 45°/90° - 90°/45° (max. hoogte)	303 x 110 mm - 345 x 28 mm - 211 x 112 mm
90°/90° - 45°/90° - 90°/45° (max. breedte)	345 x 76 mm - 345 x 44 mm - 244 x 76 mm
45°/45°	315 x 50 mm
Max. zaagdiepte	170 mm
Gewicht	24.8 kg
Prijs excl. BTW	€ 949,00

TAFEL- / AFKORT- EN VERSTEKZAAG



- Praktische en krachtige combinatiezaag • Snelle en precieze hoekinstelling bij alle traploze verstek- en hellingshoeken en bij standaard verstekhoeken met verstekschaal • Stofdicht dubbel geleidingssysteem
- Ideaal voor transport door zeer compacte afmetingen en gering gewicht • Incl. parallel aanslag en verschuifbaar aanslagdeel • D27111 is voorzien van een 1.500W inductiemotor, D27112 is voorzien van een 1.600W universele motor



Technische gegevens:	D27111-QS	D27112-QS
Opgenomen vermogen	1.500W	1.600W
Onbelast toerental	3.000 tpm	3.650 tpm
Verstekinstelling	60° (links), 50° (rechts)	60° (rechts), 50° (links)
Afschuincapaciteit	45° (links)	45°
Afkortcapaciteit bij 90°/90° - 90°/45°	220 x 90 mm - 220 x 50 mm	285 x 90 mm - 285 x 50 mm
Afkortcapaciteit bij 45°/90° - 45°/45°	155 x 90 mm - 155 x 50 mm	200 x 90 mm - 200 x 50 mm
Max. zaagdiepte bij 90° als tafelzaag	51 mm	51 mm
Zaagblad (DT4210-QZ)	305 x 30 mm, 32 tands HM	
Gewicht	26.5 kg	23.0 kg
Prijs excl. BTW	€ 849,00	€ 949,00

TAFEL- / AFKORT- EN VERSTEKZAAG



- Combinatiezaag voor afkort-, verstek- en langsaagtoepassingen • Innoverend beschermkapontwerp zorgt voor een maximale gebruiksvriendelijkheid • Milimeter-nauwkeurig zagen dankzij LED-ondersteunde XPS zaagsnede-indicator • Grote, aanpasbare, slijtvaste schaal voor precies en eenvoudig instellen • Krachtige 1.600 Watt motor beantwoordt aan de hoogste verwachtingen bij veeleisende toepassingen • Compact en licht in gewicht voor makkelijk transport inclusief parallel aanslag



Technische gegevens:	D27113-QS
Opgenomen vermogen	1.600W
Zaagbladsnelheid	3.300 t/min
Diameter zaagblad - Asgat zaagblad	305 mm - 30 mm
Afschuincapaciteit	48°
Verstekhoeken (rechts/links)	50/50°
90°/90° - 45°/90° - 90°/45° (max. hoogte)	160 x 85 mm - 160 x 55 mm - 110 x 85 mm
90°/90° - 45°/90° - 90°/45° (max. breedte)	180 x 40 mm - 160 x 55 mm - 110 x 85 mm
45°/45°	110 x 55 mm
Max. zaagdiepte 90°/90°(max. hoogte)	51 mm
Gewicht	19.5 kg
Prijs excl. BTW	€ 679,00

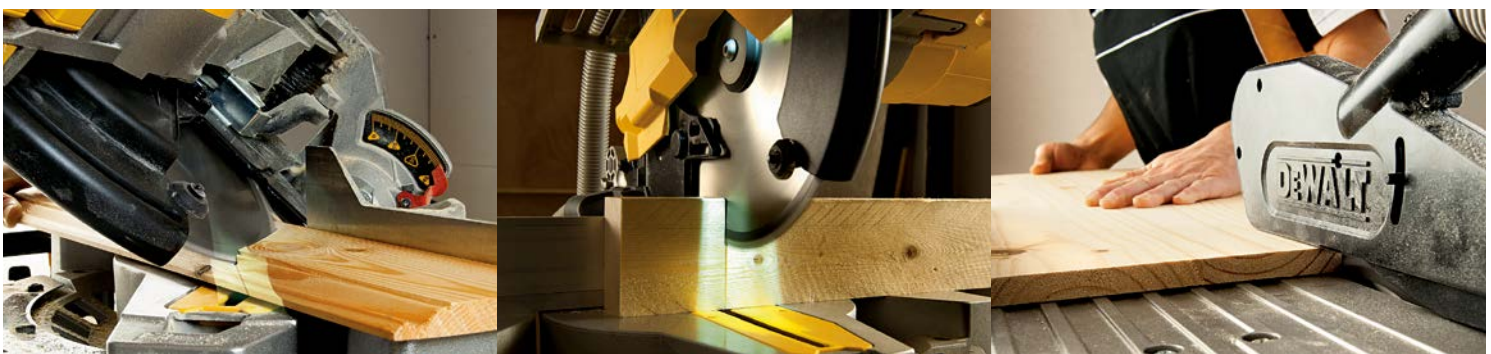

TOEBEHOREN AFKORT- EN VERSTEKZAGEN

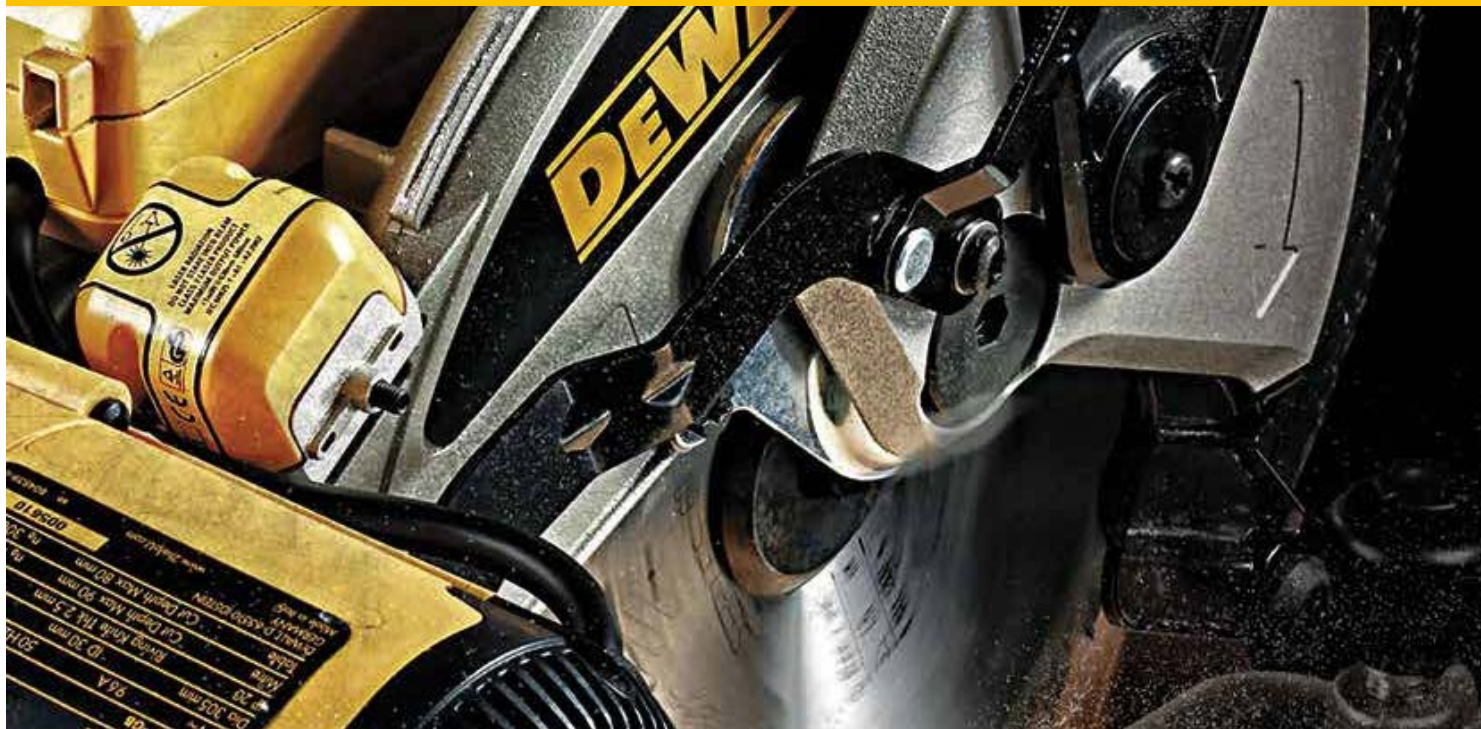

TOEBEHOREN DW771 / DW777 / DW711 / DWS777



• Past ook op DW701 / DW707

Item	Beschrijving	Prijs excl. BTW
DE3491-XJ	1 Geleidingsstangen met 500 mm lengte	€ 65,00
DE3494-XJ	2 Geleidingsstangen met 1.000 mm lengte	€ 65,00
DE3495-XJ	3 Werkstuksteun met aanslag	€ 75,00

TOEBEHOREN DW712 / DW713 / DW716E / DW718 / DWS780 / DHS780



Item	Beschrijving	Prijs excl. BTW
DE7053-QZ	1 Stofzak	€ 45,00
DE7080-XJ	2 Werkstuksteun	€ 65,00

TOEBEHOREN DW771 / DW777 / DW770

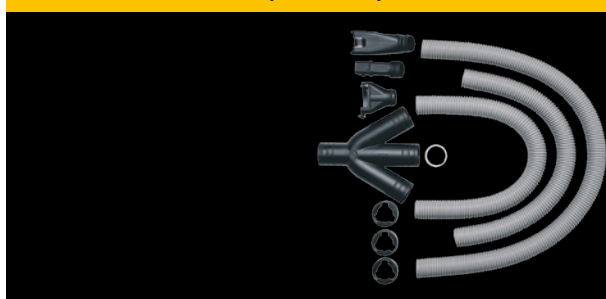

Item	Beschrijving	Prijs excl. BTW
DE7778-XJ	Driewegs afzuigset met 35 mm Ø	€ 49,00

UNIVERSEEL ONDERSTEL



- Geschikt voor alle DeWALT afkort- en verstekzagen en ook voor andere merken • Lichtgewicht aluminium constructie voor gemakkelijk transport • Materiaaldrager van 1.7 m is verlengbaar tot 3.9 m
- Draagvermogen tot 225 kg • Geïntegreerde inklapbare poten en draaghandvat voor makkelijk transport
- Makkelijke montage



Technische gegevens:	DE7023-XJ
Omschrijving	Universeel onderstel
Prijs excl. BTW	€ 269,00

UNIVERSEEL ONDERSTEL (COMPACT)



- Uitmuntende flexibiliteit voor gebruik met afkort- en verstekzagen • Geschikt voor alle afkort- en verstekzagen • Lichtgewicht aluminium constructie voor gemakkelijk transport naar en op de werkplek (slechts 14 kg) • De materiaaldrager van 1.1 meter is verlengbaar tot 2.5 meter voor het verwerken van lange werkstukken • De materiaaldrager heeft een draagvermogen tot 227 kg voor een maximale flexibiliteit en capaciteit • De materiaalsteunen kunnen omgevormd worden tot lengtestops.

Technische gegevens:	DE7033-XJ
Voor gebruik met	Alle afkort- en verstekzagen
Omschrijving	Compact onderstel voor afkort- en verstekzagen
Prijs excl. BTW	€ 179,00

TOEBEHOREN VOOR UNIVERSEEL ONDERSTEL DE7023 / DE7033



Item	Beschrijving	Prijs excl. BTW
DE7024-XJ	1 Werkstuksteun	€ 75,00
DE7029-XJ	2 Werkstuksteun (groot)	€ 65,00
DE7025-XJ	3 Machine montageset	€ 59,00
DE7030-XJ	4 Machine montageset (groot)	€ 69,00
DE7027-XJ	5 Materiaalsteun met rollen	€ 85,00
DE7028-XJ	6 Statief	€ 75,00
DE7031-XJ	7 Draagarmsteun	€ 125,00

SET 2 WERKSTEUNEN



- Extreem lichtgewicht en compact • Totale lengte van 97 cm en slechts 6.8 kg • Veelzijdig en zeer duurzaam • Draagvermogen tot 400 kg per steun • Makkelijk op te bergen en draagbaar per 2 stuks • Heel gebruiksvriendelijk en snel op te stellen of terug op te ruimen • Wordt geleverd per 2 stuks (DE7035SET)
- Kan gebruikt worden in verschillende opstellingen en voor diverse toepassingen • Verschillende toepassingen mogelijk: als materiaalsteun of schraag, als onderstel voor afkortzagen (met DE7025), als werktafel voor bv invalzaag of freeswerk, ...

Technische gegevens:	DE7035SET-XJ
Voor gebruik met	Alle afkort- en verstekzagen
Omschrijving	Compact onderstel voor afkort- en verstekzagen
Prijs excl. BTW	€ 169,00



Als de ideale cirkelzaag bestaat, dan is het deze wel: een tafelzaag, zonder gereedschap binnen seconden in een afkort- en verstekzaag te veranderen, licht en compact, dus eenvoudig te transporteren. Met de rollen- en schuiftafel wordt het toepassingsgebied van deze veelzijdige zaag zelfs nog verder uitgebreid.

COMBINATIEZAAG



- Omstelbaar van tafel- tot afkortzaag, zonder gereedschap, garandeert flexibiliteit voor een veelvoud van toepassingen
- Hoogwaardige inductiemotor met zeer hoog koppel, maakt onderhoudsvrij gebruik mogelijk
- Drie aansluitpunten voor effectieve stofafzuiging
- Dubbele verstekhoeken, licht en veilig in gebruik
- Eenvoudig transport door gering gewicht, compacte afmetingen, geïntegreerde grepen en afneembare poten
- Incl. parallelaanslag, vier afneembare poten en verschuifbaar aanslagdeel

Technische gegevens:	DW743N-QS
Opgenomen vermogen	2.000W
Onbelast toerental	2.850 tpm
Verstekinstelling	45° (rechts/links)
Afschuincapaciteit	45° (links)
Max. afkortcapaciteit bij 90°/90° - 90°/45° - 45°/90° - 45°/45°	140 x 68 mm - 70 x 95 mm - 95 x 70 mm - 50 x 95 mm
Max. zaagdiepte bij 90° - 45° als tafelzaag	70 mm - 32 mm
Zaagblad (DT4321-QZ)	250 x 30 mm, 30 tands HM
Gewicht	37,0 kg
Prijs excl. BTW	€ 799,00

COMBINATIEZAAG



- Omstelbaar van tafel- tot afkortzaag, zonder gereedschap, garandeert flexibiliteit voor een veelvoud van toepassingen
- Veilige en eenvoudige bediening bij alle toepassingen
- Precies en eenvoudig instelbaar instelmechanisme voor alle verstek- en hellingshoeken
- Dubbele verstekhoeken eenvoudig en veilig te gebruiken
- Probleemloze bewerking van 10 x 10 kanthout
- Optimaal geschikt voor transport door geïntegreerde transportwielen en inklapbare poten
- Incl. parallelaanslag, verschuifbaar aanslagdeel, vier inklapbare poten en transportwielen
- **D27107XPS:** Gelijk aan D27107, maar met XPS zaagsnede-indicator

Technische gegevens:	D27107-QS	D27107XPS-QS
Opgenomen vermogen	2.000W	
Onbelast toerental	4.000 tpm	
Verstekinstelling	48° (links/rechts)	
Afschuincapaciteit	48° (links)	
Max. afkortcapaciteit bij 90°/90° - 90°/45° - 45°/90° - 45°/45°	205 x 63 mm - 160 x 63 mm - 205 x 50 mm - 160 x 50 mm	
Max. zaagdiepte bij 90° - 45° als tafelzaag	81 mm - 56 mm	
Zaagblad (DT4340-QZ)	305 x 30 mm, 48 tands HM	
Gewicht	40,0 kg	
Prijs excl. BTW	€ 1.249,00	€ 1.349,00

TOEBEHOREN DW743N

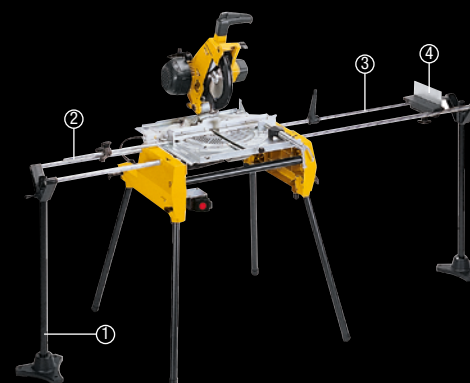

Item	Beschrijving	Prijs excl. BTW
DE3472-XJ	Verlengtafel voor rechter zijde	€ 145,00
DE3474-XJ	1 Hoogte verstelbaar statief	€ 105,00
DE3491-XJ	2 Geleidestangen 500 mm lengte	€ 65,00
DE3494-XJ	3 Geleidestangen 1000 mm lengte	€ 65,00
DE3495-XJ	4 Werkstuksteun met aanslag	€ 75,00
DE3473-XJ	Langgeleider	€ 85,00

54V XR FLEXVOLT TAFELZAAG

>> NIEUW <<



- Door het lage gewicht van 22 kg en de beperkte omtrek van de machine is dit de makkelijkst draagbare tafelzaag op de markt • De stalen rolkooi beschermt de zaag tegen ruwe omstandigheden • Tandheugel aanslagsysteem, voor en achter aan de tafel bevestigd, en grote en duidelijke afleeschalen maken de machine makkelijk in het gebruik en bijzonder precies • Krachtige 54V Brushless motor levert krachtige, stabiele prestaties bij zware toepassingen • Het aanslagsysteem levert een zaagbreedtecapaciteit van 610 mm om met een compacte en draagbare machine toch grote platen te zagen • Incl. verstekgeleider, parallelgeleider, sleutels, stofafzuighulpstuk en duwhout
- DCS7485N-XJ zonder accu's en lader

BRUSHLESS XR FLEXVOLT

Technische gegevens:	DCS7485T2-QW	DCS7485N-XJ
Voltage	54V	
Accucapaciteit	2x 6.0 Ah	-
Zaagbladsnelheid	5.800 tpm	
Diameter zaagblad	210 mm	
Afschuincapaciteit	45°	
Max. tafelzaag capaciteit R / L	610 / 318 mm	
Max. zaagdiepte 90° / 45°	65 / 45 mm	
Afmeting van de tafel	485 x 485	
Gewicht	22 kg	
Prijs excl. BTW	€ 1.049,00	€ 749,00

250MM TAFELZAAG



- Makkelijk te transporteren zaag door zeer eenvoudige doch robuuste bouwwijze • Exacte zaagresultaten zelfs bij het afkorten van grote werkstukken, door een eenvoudig bedienbare parallelaanslag met twee tandheugels en een zaagbreedte van meer dan 410 mm
- Probleemloze en precieze instelling van de verstekhoek • Incl. verstekaanslag en parallelaanslag • DW745RS wordt standaard geleverd met verrijdbaar onderstel DE7400



Technische gegevens:	DW745-QS	DW745RS-QS
Opgenomen vermogen	1.700W	
Onbelast toerental	3.800 tpm	
Afschuincapaciteit	-3° tot 48°	
Max. zaagcapaciteit	410 / 315 mm (rechts/ links)	
Max. afkortcapaciteit bij 90° / 45°	77 / 57 mm	
Tafelgrootte - Zaagblad (DT1158-QZ)	630 x 570 mm - 250 x 30 mm, 24 tands HM	
Gewicht	22,0 kg	
Prijs excl. BTW	€ 699,00	€ 799,00

Toebehoren		Prijs excl. BTW
DE7450-XJ	Onderstel	€ 115,00
DWE74911-XJ	Onderstel	€ 209,00

250MM TAFELZAAG



- Laag gewicht van slechts 26,6 kg • Tandheugel aanslagsysteem, voor en achter aan de tafel bevestigd is (en blijft) bijzonder nauwkeurig
- Snelveringdeling van de afschuinstand • Incl. verstekgeleider, 2 zaagbladsleutels, parallelgeleider, stofafzuigadapter en duwhout
- Verrijdbaar onderstel DWE74911 is los verkrijgbaar

DWE74911

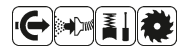

Technische gegevens:	DWE7491-QS
Opgenomen vermogen	2.000W
Zaagbladsnelheid	3.800 tpm
Diameter zaagblad - Asgat zaagblad	250 mm - 30 mm
Afschuincapaciteit	45°
Max. tafelzaag capaciteit	825 mm (rechts) - 558 mm (links)
Max. zaagdiepte 90°/45°	77 / 57 mm
Tafelgrootte - Zaagblad (DT1158-QZ)	670 x 630 mm - 250 x 30 mm, 24 tands HM
Gewicht	26,6 kg
Prijs excl. BTW	€ 949,00

Toebehoren		Prijs excl. BTW
DWE74911-XJ	Onderstel	€ 209,00

TAFELZAGENOVERZICHT

DCS7485



DW745



DWE7491



	DE7450-XJ		Onderstel Type 2		
	DWE74912-XJ				
	DE7400-XJ				
	DWE74911-XJ				

Rubberen voetjes op machine moeten verwijderd worden

TAFELZAAGONDERSTEL MET TRANSPORTWIELEN



- Grote robuuste transportwielen om de meeste hindernissen probleemloos te kunnen nemen (bvb. trappen, stoepen, bochten, bouwpuin) • o.a. geschikt voor DW745, DW744XP, DWE7491.



Technische gegevens:	DW7400-XJ
Omschrijving	Onderstel, verrijdbaar
Prijs excl. BTW	€ 269,00

RADIAALZAAGMACHINE



- Stille, onderhoudsvrije en krachtige inductiemotor • Solide, gietijzeren radiaalarm voor maximale precisie en levensduur • Vaste, hoge werkstukaanslag (60 mm) voor optimale geleiding van het werkstuk en perfecte zaagresultaten • Eenvoudig wisselen van het zaagblad door zaagbladgroef in de tafel en spindelblokkering • Robuuste afzuigtrechter met 100 mm aansluiting • Veilig gebruik door automatisch terug gaan van de zaagkop in de "parkeerpositie" • Voldoet aan de meest recente EU-veiligheidsrichtlijnen (EN1870-17) • Incl. onderstel

Vraag naar de mogelijkheden om uw radiaalzaag op locatie te laten installeren door een monteur voor € 150,00 excl. BTW

Technische gegevens:	DW721KN-QS
Spanning	230V
Opgenomen vermogen	2.000W
Onbelast toerental	3.000 tpm
Max. Verstekinstelling - Afschuincapaciteit	48° (rechts / links) - 60° (rechts)
Max. afkortcapaciteit bij 90°	507 mm
90° / 45° - 45° / 45°	342 / 172 mm - 247 / 272 mm (rechts / links)
Max. zaaghoogte bij 90° / 45°	90 / 60 mm
Zaagblad (DT4203-QZ)	300 x 30 mm, 32 tands HM
Tafelgrootte	1760 x 1220 x 770 mm
Gewicht	115,0 kg
Prijs excl. BTW	€ 1.649,00

RADIAALZAAGMACHINE



- Stille, onderhoudsvrije en krachtige inductiemotor • Solide, gietijzeren radiaalarm voor maximale precisie en levensduur • Vaste, hoge werkstukaanslag (60 mm) voor optimale geleiding van het werkstuk en perfecte zaagresultaten • Robuuste afzuigtrechter met 100 mm aansluiting • Veilig gebruik door automatisch terug gaan van de zaagkop in de "parkeerpositie" • Voldoet aan de meest recente EU-veiligheidsrichtlijnen (EN1870-17) • Incl. onderstel

Vraag naar de mogelijkheden om uw radiaalzaag op locatie te laten installeren door een monteur voor € 150,00 excl. BTW

Technische gegevens:	DW729KN-XS
Spanning	400V
Opgenomen vermogen	4.000W
Onbelast toerental	3.000 tpm
Max. Verstekinstelling - Afschuincapaciteit	48° (rechts / links) - 60° (rechts)
Max. afkortcapaciteit bij 90°	525 mm
90° / 45° - 45° / 45°	365 / 150 mm - 250 / 270 mm (rechts / links)
Max. zaaghoogte bij 90° / 45°	110 / 75 mm
Zaagblad (DT4203-QZ)	350 x 30 mm, 36 tands HM
Tafelgrootte	1810 x 1340 x 1520 mm
Gewicht	149,0 kg
Prijs excl. BTW	€ 2.699,00

LINTZAAG



- Hoogwaardig zaaglint met lange levensduur • Zaaglintspanning met precieze instelschaal voor verschillende linten en toepassingen • Zeer grote doorlaatbreedte en -hoogte maken grote werkstukken mogelijk • Veiligheidsschakelaar voorkomt het inschakelen van de zaag bij geopende machinebehuizing • Aansluiting voor stofafzuiging met 100 mm Ø • Twee instelbare lintnelheden voor het aangepast zagen van verschillende materialen • Duurzame en onderhoudsvrije inductiemotor • Incl. zaaglint, onderstel, parallelaanslag en versteekaanslag

Technische gegevens:	DW876-QS
Spanning	230V
Opgenomen vermogen	1.000W
Zaagsnelheid	380 / 880 m/min.
Max. zaaghoogte	200 mm
Max. zaagbreedte	310 mm
Tafelafmetingen	500 x 500 mm
Gewicht	54,0 kg
Prijs excl. BTW	€ 849,00

Toebehoren	Prijs excl. BTW
DW8760-XJ Afzuigadapter	€ 29,00



**ZAAGBLADEN VOOR
RADIAALZAAGMACHINES
ZIE PAGINA 131**

VLAK- EN VANDIKTEBANK



- Hoogwaardige aluminium drukgegoten constructie
- Gietaluminium vlaktafel met rubberbeklede invoerwals voor probleemloos gebruik
- Exacte instelling van de spaanafvoer in de vlak- en vandiktebank, door verbeterde bedieningselementen
- Vandiktebank voortstuwing met optimaal afgestemde snelheid voor de beste schaafresultaten
- Stabiele aluminium aanslag voor precies vlakschaafwerk
- 100 mm stofafzuigmogelijkheid
- Incl. 1 paar HSS-beitels, verstelbare geleider, duwhout, 4 steunpoten, stofafzuigmondstuk en verstelbare aanslag

Technische gegevens:		D27300-QS
Spanning		230V
Afgegeven vermogen		1.600W
Onbelast toerental		6.200 tpm
Max. schaafbreedte - spaanafname		260 mm - 3 mm
Vibratiewaarde		8 m/s²
Afm. schaafbank - vandiktebank		1.000 x 260 mm - 500 x 250 mm
Max. vandikte maat		160 mm
Aanvoersnelheid		5 m/min.
Gewicht		53,0 kg
Prijs excl. BTW		€ 1.199,00

Toebehoren		Prijs excl. BTW
D27300-QS	1 Paar HSS- schaafbeitels	€ 56,70

VANDIKTEBANK



- Ontworpen voor makkelijk transport en gebruik op de bouwwerf
- Vergrendelingsmogelijkheid van de beitelhouder om te zorgen voor een kwalitatief zeer hoge afwerking
- Grote invoer- en afvoertafels zorgen voor extra materiaalondersteuning bij het bewerken van grote lengtes
- 4 geleidingsstangen zorgen voor een soepele en gemakkelijke hoogteverstelling van de beitelhouder
- Gat in de sokkel laten toe de machine op de werkbank vast te schroeven

Technische gegevens:		DW733-QS
Spanning		230V
Afgegeven vermogen		1.000W
Onbelast toerental		10.000 tpm
Max. schaafbreedte - spaanafname		317 mm - 2 mm
Max. Vandikte maat		152 mm
Aanvoersnelheid		8 m/min.
Gewicht		33,6 kg
Prijs excl. BTW		€ 849,00

Toebehoren		Prijs excl. BTW
DW733-QS	1 Paar HSS- schaafbeitels	€ 56,70



ONDERDEEL VAN EEN OUDERE MACHINE NODIG?

GA NAAR www.2helpU.com





ACCESSOIRES

- **BOREN**

- STEENBOREN
- HAMERBOREN
- BEITELS
- BOORKRONEN
- MULTI-MATERIAALBOREN
- METAALBOREN
- GATZAGEN
- HOUTBOREN
- OVERIGE BOREN EN ACCESSOIRES

- **SCHROEFACCESSOIRES**

- **ZAAGBLADEN**

- CIRKELZAAGBLADEN
- DECOUPEERZAAGBLADEN
- RECIPROZAAGBLADEN
- OVERIGE ZAAGBLADEN
- ALLIGATORS
- UNIVERSELE MULTITOOl ZAAGBLADEN

- **SLIJPSCHIJVEN**

- **STAALDRAADBORSTELS**

- **DIAMANTZAAGBLADEN**

- **SCHUURVELLEN**

- **TUIN ACCESSOIRES**

- **SETS**

XR EXTREME RUNTIME™ SPECIAAL ONTWERPEN VOOR ACCUMACHINES

NOG MEER WERKTIJD MET EEN ACCU

CIRKELZAAGBLADEN



KENMERKEN

- Geoptimaliseerd zaagblad voor snellere snedes
- Unieke tandzetting met harmetalen tanden



**53% MEER
SNEDES PER
ACCULADING**



Cat. nr.	Diameter/asgat	Lichaam/Kerf	Aantal tanden	Tandvorm	Tandhoek	Stuks	Besteleenheid	Barcode	Prijs excl. BTW	PG
DT99560-QZ	165/20	1.76 mm	24	ATB	10°	1	1	5035048542163	€ 22,95	B24
DT99561-QZ	165/20	1.76 mm	42	ATB	10°	1	1	5035048542170	€ 35,95	B24
DT99562-QZ	190/30	1.55 mm	24	ATB	25°	1	1	5035048542194	€ 24,95	B24
DT99563-QZ	190/30	1.55 mm	36	ATB	25°	1	1	5035048542224	€ 34,95	B24
DT99564-QZ	190/30	1.55 mm	60	ATB	25°	1	1	5035048542231	€ 44,95	B24
DT99565-QZ	210/30	1.80 mm	24	ATB	20°	1	1	5035048542255	€ 74,95	B24
DT99566-QZ	210/30	1.80 mm	36	ATB	20°	1	1	5035048542262	€ 89,95	B24
DT99567-QZ	210/30	1.80 mm	60	ATB	20°	1	1	5035048542286	€ 94,95	B24
DT99568-QZ	216/30	2.16 mm	24	ATB	7°	1	1	5035048542293	€ 77,95	B24
DT99569-QZ	216/30	2.16 mm	36	ATB	7°	1	1	5035048542309	€ 89,95	B24
DT99570-QZ	216/30	2.16 mm	60	ATB	7°	1	1	5035048542316	€ 99,95	B24
DT99571-QZ	250/30	2.16 mm	24	ATB	7°	1	1	5035048542323	€ 79,95	B24
DT99572-QZ	250/30	2.16 mm	36	ATB	7°	1	1	5035048542330	€ 94,95	B24
DT99573-QZ	250/30	2.16 mm	60	ATB	7°	1	1	5035048542354	€ 104,95	B24
DT99574-QZ	305/30	2.16 mm	42	ATB	7°	1	1	5035048542361	€ 109,95	B24
DT99575-QZ	305/30	2.16 mm	60	ATB	7°	1	1	5035048542378	€ 119,95	B24
DT99576-QZ	305/30	2.16 mm	80	ATB	7°	1	1	5035048542385	€ 139,95	B24

RECIPROZAAGBLADEN

KENMERKEN

- Aangepast bladontwerp voor betere prestaties
- Tough Coat vermindert de wrijving en verhoogt de levensduur



**100% MEER
SNEDES PER
ACCULADING**



Cat. nr.	Omschrijving	Lengte [mm]	Tand-steek [mm]	Stuks	Besteleenheid	Barcode	Prijs excl. BTW	PG
DT99553-QZ	Voor metaal	152	14/18	1	1	5035048542132	€ 29,95	B24
DT99552-QZ	Voor metaal	203	14/18	1	1	5035048542125	€ 34,95	B24
DT99554-QZ	Voor hout met spijkers	152	6	1	1	5035048542538	€ 14,95	B24
DT99555-QZ	Voor hout met spijkers	230	9	1	1	5035048542545	€ 19,95	B24
DT99551-QZ	8-delige set reciprocatingbladen			8	1	5035048542118	€ 37,95	B28
DT99550-QZ	13-delige set reciprocatingbladen			13	1	5035048542101	€ 49,95	B28

XR FLEX VOLT

IDEAAL VOOR XR FLEXVOLT

ZIE HET VOLLEDIGE ASSORTIMENT VANAF PAG. 24

ALLIGATORZAAGBLADEN

KENMERKEN

- Aangepast bladontwerp voor betere prestaties
- Meer dan 100 snedes met 1 XR FLEXVOLT 54V 6.0Ah accu



**36% MEER
SNEDES PER
ACCULADING**



Cat. nr.	Omschrijving	Lengte [mm]	Samenstelling tand	Stuks	Besteleenheid	Barcode	Prijs excl. BTW	PG
DT99590-QZ	Voor holle blokken type Poroton/Porotherm/Thermobric	295	TCT	1	1	5035048542538	€ 59,95	B28
DT99591-QZ	Voor holle blokken type Poroton/Porotherm/Thermobric	430	TCT	1	1	5035048542545	€ 69,95	B28
DT99592-QZ	Voor natuurlijke en samengestelde houtsoorten	295	HSS	1	1	5035048542552	€ 29,95	B28
DT99593-QZ	Voor natuurlijke en samengestelde houtsoorten	430	HSS	1	1	5035048542569	€ 37,95	B28

DOORSLIJPSCHIJVEN

KENMERKEN

- High performance keramische korrel zorgt voor een langer behoud van de scherpte
- Dunnere kerf voor meer werktijd



**39% MEER
SNEDES PER
ACCULADING**

Cat. nr.	Diameter [mm]	Dikte [mm]	Asgat [mm]	Stuks	Besteleenheid	Barcode	Euroexcl. BTW	PG
DT99580-QZ	125	6	22.23	1	25	5035048542392	€ 9,95	B26
DT99581-QZ	125	3	22.23	1	25	5035048542415	€ 7,95	B26
DT99582-QZ	125	1.1	22.23	1	25	5035048542439	€ 4,95	B26

LAMELLENSLIJPSCHIJVEN

KENMERKEN

- Aangepaste samenstelling voor langere levensduur
- 35% sneller dan standaard schijf



**63% MEER
SLIJPEN PER
ACCULADING**

Cat. nr.	Diameter [mm]	Korrel	Asgat [mm]	Stuks	Besteleenheid	Barcode	Prijs excl. BTW	PG
DT99583-QZ	125	40	22.23	1	10	5035048542446	€ 8,95	B26
DT99584-QZ	125	60	22.23	1	10	5035048542484	€ 9,95	B26
DT99585-QZ	125	80	22.23	1	10	5035048542491	€ 12,95	B26

LEGENDE BASISMATERIALEN ACCESSOIRES

	BETON		GRAFJET
	BAKSTEEN		NIKKEL
	BOUWBLOKKEN		BRONS
	LICHTE BOUWBLOKKEN		NATUURLIJK HOUT
	MUURTEGELS		GERECYCLEERD HOUT
	VLOERTEGELS		MDF
	PORSELEIN		SPAANPLAAT
	LEIEN		GEFINEERD HOUT
	AARDEWERK		LAMINATEN
	STEEN		HARDBOARD
	GRANIET		MULTIPLEX
	MARMER		GLASVEZEL
	METAAL/ STAAL		ISOLATIEMATERIALEN
	RVS		KUNSTSTOFFEN/ PLASTIC
	IJZER		

PRODUCTGROEPEN (PG)

- **B17:** Tuin accessoires
- **B22:** Pro Diamant
- **B23:** Pro Boren
Pro Beitels
- **B24:** Pro Zagen
- **B25:** Pro Nagels
- **B26:** Pro Schuren
Pro Slijpen
- **B27:** Pro Bits
- **B30:** Pro Andere A
- **B28:** Pro Sets
Gatzagen & Frezen
Alligator
- **B29 :** Pro Andere B





DeWALT BOORSYSTEMEN

DeWALT is een toonaangevende fabrikant van professionele gesnoerde en snoerloze machines en accessoires die een volledig geïntegreerd boorsysteem vormen voor het boren in beton, steen, metaal en hout. De borenfabriek in Duitsland werd opgericht in 1959 en er werken nu meer dan 200 mensen voor een jaarproductie van meer dan 50 miljoen boren.

PRODUCTIE

Met het oog op maximale prestaties en klanttevredenheid worden de boren onderworpen aan de strengste testprocedures tijdens en na de fabricage. Computergestuurd frezen en de modernste kwaliteitsbewakingstechnieken zijn er een onderdeel van. DeWALT produceert niet alleen de boren maar ontwerpt ook gereedschappen en machines om ze te maken.

PRODUCTONTWIKKELING

Door voortdurend naar klanten te luisteren hebben de ingenieurs van DeWALT een uitgebreide kennis opgedaan van de gebruikersbehoeften en toepassingen. In ons ontwikkelings- en productiebedrijf van wereldklasse worden de nieuwste Catia CAD systemen en geautomatiseerde testapparatuur gebruikt om alle producten te ontwikkelen en uitvoerig te testen voor en tijdens de productie.

KWALITEITSCONTROLE

DeWALT is reeds sinds lang lid van de PRUF GEMEINSCHAFT MAUERBOHRER (PGM), een internationaal erkende organisatie die de geschiktheid van boren voor het maken van ankerbevestigingen controleert. Alle boren worden gecertificeerd volgens de jongste ISO 9001:2000 kwaliteitsnormen. Hoogtechnologische testapparatuur wordt gebruikt voor de controle van vele testvariabelen.



SDS-plus en SDS-max zijn geregistreerde merknamen van Robert Bosch GmbH. Torx® is een geregistreerd handelsmerk van Acument Intellectual Properties, LLC.



EXTREME STEENBOREN

Voor gebruik met gesnoerde of snoerloze boor- of kloppoor-machines



Beton Baksteen Bouw-blokken

TOEPASSINGEN

- Specifieke toepassing: ankers, pluggen, bevestigingen, enz
- Geschikt voor harde en zachte steensoorten, tegels en licht beton

BIJZONDERE KENMERKEN

- Gaan tot 2x langer mee en leveren tot 50% meer gaten op 1 accu lading dan een standaard steenboor
- Unieke, speciale HM legering voor een hoge slijtvastheid en duurzaamheid



Per stuk

Cat. nr.	Diameter [mm]	Lengte [mm]	Werklengte [mm]	Stuks	Besteleenheid	Barcode	Prijs excl. BTW	PG
DT6695-XJ	3	110	70	1	1	5035048489284	€ 2,10	B23
DT6671-XJ	4	75	45	1	1	5035048489291	€ 2,10	B23
DT6672-XJ	5	85	50	1	1	5035048489307	€ 2,30	B23
DT6673-XJ	5	150	80	1	1	5035048489314	€ 2,45	B23
DT6674-XJ	5.5	85	50	1	1	5035048489321	€ 2,65	B23
DT6675-XJ	6	100	60	1	1	5035048489338	€ 2,45	B23
DT6676-XJ	6	150	80	1	1	5035048489345	€ 2,85	B23
DT6677-XJ	6	200	130	1	1	5035048489352	€ 3,45	B23
DT6678-XJ	6.5	100	60	1	1	5035048489369	€ 2,45	B23
DT6679-XJ	6.5	150	80	1	1	5035048489376	€ 3,00	B23
DT6680-XJ	7	100	60	1	1	5035048489383	€ 3,00	B23
DT6681-XJ	7	150	80	1	1	5035048489390	€ 3,10	B23
DT6682-XJ	8	120	60	1	1	5035048489406	€ 2,85	B23
DT6683-XJ	8	200	130	1	1	5035048489413	€ 3,90	B23
DT6684-XJ	9	120	60	1	1	5035048489420	€ 3,40	B23
DT6685-XJ	10	120	60	1	1	5035048489437	€ 3,40	B23
DT6686-XJ	10	200	130	1	1	5035048489444	€ 4,65	B23
DT6687-XJ	12	150	80	1	1	5035048489451	€ 4,00	B23
DT6688-XJ	12	200	130	1	1	5035048489468	€ 5,15	B23
DT6689-XJ	13	150	80	1	1	5035048489475	€ 5,55	B23
DT6690-XJ	14	150	80	1	1	5035048489482	€ 6,40	B23
DT6691-XJ	14	200	130	1	1	5035048489499	€ 7,15	B23
DT6692-XJ	16	150	80	1	1	5035048489505	€ 7,80	B23
DT6693-XJ	16	200	130	1	1	5035048489536	€ 8,55	B23

Sets

Cat. nr.	Omschrijving	Stuks	Besteleenheid	Barcode	Prijs excl. BTW	PG
DT6956-QZ	5-delige set 4,5,6,8,10mm	5	1	5035048060797	€ 9,15	B28
DT6952-QZ	5-delige, standaard steenboren	5	1	5011402373413	€ 7,20	B28

EXTREME 2 HAMERBOREN

Voor gebruik met sds-plus boorhamers

TOEPASSINGEN

- Geschikt voor snel boren in metselwerk, steen, beton van plug- en ankerpaten

BIJZONDERE KENMERKEN

- De innovatieve SDS-Plus EXTREME DeWALT® 2 hamerboor behoort tot de allerbesten qua levensduur en boorsnelheid
- Speciale hardmetalen legering voor slijtvastheid en duurzaamheid
- De nieuwe spiraal met 4-voudige spoed heeft een gemaximaliseerde kern voor een hogere duurzaamheid en een betere energie-overdracht
- De 140° boorpunt zorgt voor een betere penetratie en een langere levensduur
- Gehard stalen boorlichaam zorgt voor extra weerstand en voorkomt breken

Per stuk

Cat. nr.	Diameter [mm]	Lengte [mm]	Werklengte [mm]	Stuks	Besteleenheid	Barcode	Prijs excl. BTW	PG
DT9500-QZ	3.5	110	50	1	1	5035048054758	€ 6,60	B23
DT9502-QZ	4	110	50	1	1	5035048054772	€ 3,20	B23
DT9503-QZ	4	160	100	1	1	5035048054789	€ 5,45	B23
DT9504-QZ	5	110	50	1	1	5035048054796	€ 2,95	B23
DT9505-QZ	5	160	100	1	1	5035048054802	€ 3,45	B23
DT9506-QZ	5	210	150	1	1	5035048054819	€ 5,85	B23
DT9507-QZ	5	310	250	1	1	5035048054826	€ 9,90	B23
DT9620-QZ	5	460	400	1	1	5035048061855	€ 22,80	B23
DT9508-QZ	5.5	110	50	1	1	5035048054833	€ 4,35	B23
DT9509-QZ	5.5	160	100	1	1	5035048054840	€ 4,10	B23
DT9510-QZ	5.5	210	150	1	1	5035048054857	€ 5,30	B23
DT9511-QZ	5.5	260	200	1	1	5035048054864	€ 7,00	B23
DT9512-QZ	5.5	310	250	1	1	5035048054871	€ 10,45	B23
DT9514-QZ	6	110	50	1	1	5035048054895	€ 2,90	B23
DT9515-QZ	6	160	100	1	1	5035048054901	€ 3,00	B23
DT9516-QZ	6	210	150	1	1	5035048054918	€ 3,75	B23
DT9517-QZ	6	260	200	1	1	5035048054925	€ 7,05	B23
DT9621-QZ	6	310	250	1	1	5035048061862	€ 8,75	B23
DT9518-QZ	6	460	400	1	1	5035048054932	€ 14,05	B23
DT9520-QZ	6.5	160	100	1	1	5035048054956	€ 4,05	B23
DT9521-QZ	6.5	210	150	1	1	5035048054963	€ 5,85	B23
DT9522-QZ	6.5	260	200	1	1	5035048054970	€ 8,20	B23
DT9523-QZ	6.5	310	250	1	1	5035048054987	€ 8,75	B23
DT9524-QZ	7	110	50	1	1	5035048054994	€ 4,05	B23
DT9525-QZ	7	160	100	1	1	5035048055007	€ 4,10	B23
DT9526-QZ	7	210	150	1	1	5035048055014	€ 5,80	B23
DT9527-QZ	7	260	200	1	1	5035048055021	€ 7,00	B23
DT9528-QZ	8	110	50	1	1	5035048055038	€ 3,45	B23
DT9529-QZ	8	160	100	1	1	5035048055045	€ 3,85	B23
DT9530-QZ	8	210	150	1	1	5035048055052	€ 4,40	B23
DT9531-QZ	8	260	200	1	1	5035048055069	€ 5,40	B23
DT9532-QZ	8	310	250	1	1	5035048055076	€ 8,20	B23
DT9533-QZ	8	410	350	1	1	5035048055083	€ 11,60	B23
DT9534-QZ	8	460	400	1	1	5035048055090	€ 13,45	B23
DT9535-QZ	8	600	540	1	1	5035048055106	€ 18,65	B23
DT9536-QZ	9	160	100	1	1	5035048055113	€ 5,25	B23
DT9537-QZ	9	210	150	1	1	5035048055120	€ 5,85	B23
DT9539-QZ	10	110	50	1	1	5035048055144	€ 3,75	B23
DT9540-QZ	10	160	100	1	1	5035048055151	€ 4,10	B23
DT9541-QZ	10	210	150	1	1	5035048055168	€ 5,30	B23
DT9542-QZ	10	260	200	1	1	5035048055175	€ 5,55	B23
DT9543-QZ	10	310	250	1	1	5035048055182	€ 8,75	B23
DT9544-QZ	10	350	300	1	1	5035048055199	€ 9,35	B23
DT9545-QZ	10	460	400	1	1	5035048055205	€ 11,25	B23
DT9546-QZ	10	600	550	1	1	5035048055212	€ 14,60	B23
DT9547-QZ	10	1000	950	1	1	5035048055229	€ 56,05	B23
DT9548-QZ	11	160	100	1	1	5035048055236	€ 7,05	B23
DT9549-QZ	11	210	150	1	1	5035048055243	€ 7,50	B23
DT9552-QZ	12	160	100	1	1	5035048055274	€ 4,65	B23
DT9553-QZ	12	200	150	1	1	5035048055281	€ 6,35	B23
DT9554-QZ	12	260	200	1	1	5035048055298	€ 7,05	B23
DT9555-QZ	12	300	250	1	1	5035048055304	€ 9,35	B23
DT9556-QZ	12	350	300	1	1	5035048055311	€ 11,60	B23
DT9557-QZ	12	450	400	1	1	5035048055328	€ 14,55	B23
DT9558-QZ	12	600	550	1	1	5035048055335	€ 26,80	B23
DT9559-QZ	12	1000	950	1	1	5035048055342	€ 58,45	B23
DT9560-QZ	13	160	100	1	1	5035048055359	€ 7,05	B23
DT9566-QZ	14	160	100	1	1	5035048055410	€ 7,00	B23
DT9567-QZ	14	200	150	1	1	5035048055427	€ 7,05	B23
DT9568-QZ	14	260	200	1	1	5035048055434	€ 7,55	B23
DT9569-QZ	14	300	250	1	1	5035048055441	€ 9,35	B23
DT9570-QZ	14	450	400	1	1	5035048055458	€ 14,05	B23
DT9571-QZ	14	600	550	1	1	5035048055465	€ 21,65	B23
DT9572-QZ	14	1000	950	1	1	5035048055472	€ 57,25	B23
DT9573-QZ	15	160	100	1	1	5035048055489	€ 9,35	B23
DT9574-QZ	15	200	150	1	1	5035048055496	€ 9,90	B23
DT9575-QZ	15	260	200	1	1	5035048055502	€ 11,15	B23
DT9576-QZ	15	300	250	1	1	5035048055519	€ 12,25	B23
DT9578-QZ	16	160	100	1	1	5035048055533	€ 8,20	B23
DT9579-QZ	16	200	150	1	1	5035048055540	€ 11,60	B23
DT9580-QZ	16	260	200	1	1	5035048055557	€ 14,05	B23
DT9581-QZ	16	300	250	1	1	5035048055564	€ 19,85	B23
DT9582-QZ	16	450	400	1	1	5035048055571	€ 22,80	B23
DT9583-QZ	16	600	550	1	1	5035048055588	€ 25,10	B23

EXTREME 2 SDS-Plus **HAMERBOREN**

(VERVOLG)



Voor gebruik met sds-plus boorhamers



Beton Baksteen Bouw-blokken

TOEPASSINGEN

- Geschikt voor snel boren in metselwerk, steen, beton van plug- en ankergraten

BIJZONDERE KENMERKEN

- De innovatieve SDS-Plus EXTREME DeWALT® 2 hamerboor behoort tot de allerbesten qua levensduur en boorsnelheid
- Speciale hardmetalen legering voor slijtvastheid en duurzaamheid
- De nieuwe spiraal met 4-voudige spoed heeft een gemaximaliseerde kern voor een hogere duurzaamheid en een betere energie-overdracht
- De 140° boorpunt zorgt voor een betere penetratie en een langere levensduur
- Gehard stalen boorlichaam zorgt voor extra weerstand en voorkomt breken



Per stuk

Cat. nr.	Diameter [mm]	Lengte [mm]	Werk Lengte [mm]	Stuks	Besteleenheid	Barcode	Prijs excl. BTW	PG
DT9584-QZ	16	800	750	1	1	5035048055595	€ 52,60	B23
DT9585-QZ	16	1000	950	1	1	5035048055601	€ 60,80	B23
DT9587-QZ	18	200	150	1	1	5035048055625	€ 17,55	B23
DT9588-QZ	18	250	200	1	1	5035048055632	€ 21,00	B23
DT9589-QZ	18	300	250	1	1	5035048055649	€ 22,80	B23
DT9590-QZ	18	450	400	1	1	5035048055656	€ 29,15	B23
DT9591-QZ	18	600	550	1	1	5035048055663	€ 35,00	B23
DT9592-QZ	18	800	750	1	1	5035048055670	€ 58,45	B23
DT9593-QZ	18	1000	950	1	1	5035048055687	€ 74,75	B23
DT9597-QZ	20	200	150	1	1	5035048055724	€ 23,35	B23
DT9598-QZ	20	300	250	1	1	5035048055731	€ 28,65	B23
DT9599-QZ	20	450	400	1	1	5035048055748	€ 29,20	B23
DT9600-QZ	20	600	550	1	1	5035048055755	€ 34,50	B23
DT9601-QZ	20	1000	950	1	1	5035048055762	€ 75,95	B23
DT9602-QZ	22	250	200	1	1	5035048055779	€ 31,00	B23
DT9603-QZ	22	300	250	1	1	5035048055786	€ 33,35	B23
DT9604-QZ	22	450	400	1	1	5035048055793	€ 32,30	B23
DT9605-QZ	22	600	550	1	1	5035048055809	€ 40,90	B23
DT9606-QZ	22	800	750	1	1	5035048055816	€ 81,50	B23
DT9607-QZ	22	1000	950	1	1	5035048055823	€ 88,80	B23
DT9609-QZ	24	250	200	1	1	5035048055847	€ 35,05	B23
DT9610-QZ	24	450	400	1	1	5035048055854	€ 35,50	B23
DT9611-QZ	25	250	200	1	1	5035048055861	€ 34,50	B23
DT9612-QZ	25	300	250	1	1	5035048055878	€ 40,30	B23
DT9613-QZ	25	450	400	1	1	5035048055885	€ 38,00	B23
DT9614-QZ	25	1000	950	1	1	5035048055892	€ 106,75	B23
DT9615-QZ	26	250	200	1	1	5035048055908	€ 34,50	B23
DT9616-QZ	26	450	400	1	1	5035048055915	€ 40,90	B23
DT9617-QZ	26	800	750	1	1	5035048055922	€ 100,00	B23
DT9618-QZ	30	250	200	1	1	5035048055939	€ 40,90	B23
DT9619-QZ	30	450	400	1	1	5035048055946	€ 58,45	B23

In bulkverpakking

Cat. nr.	Diameter [mm]	Lengte [mm]	Werk Lengte [mm]	Stuks	Besteleenheid	Barcode	Prijs excl. BTW	PG
DT9800-QZ	5	110	50	10	1	5035048055953	€ 27,00	B23
DT9803-QZ	5	160	100	10	1	5035048055984	€ 32,60	B23
DT9812-QZ	6	110	50	10	1	5035048056073	€ 27,00	B23
DT9815-QZ	6	160	100	10	1	5035048056103	€ 28,10	B23
DT9818-QZ	6	210	150	10	1	5035048056134	€ 32,60	B23
DT9827-QZ	8	160	100	10	1	5035048056226	€ 35,95	B23
DT9830-QZ	8	210	150	10	1	5035048056257	€ 40,45	B23
DT9834-QZ	10	160	100	10	1	5035048056295	€ 38,20	B23
DT9837-QZ	10	210	150	10	1	5035048056325	€ 49,45	B23
DT9839-QZ	12	160	100	10	1	5035048056349	€ 43,85	B23
DT9841-QZ	12	200	150	10	1	5035048056363	€ 59,55	B23

Sets

Cat. nr.	Omschrijving	Stuks	Besteleenheid	Barcode	Prijs excl. BTW	PG
DT9700-QZ	4-delige set in kunststof cassette 5,6,8,10mm	4	1	5035048056400	€ 13,45	B28
DT9701-QZ	7-delige set in metalen cassette 5, 6, 8x 110, 6, 8, 10, 12x 160mm	7	1	5035048056417	€ 31,05	B28
DT60300-QZ	8-delige SDS-plus borenset	8	1	5035048099513	€ 15,95	B28
DT7935B-QZ	10-delige set in medium Tough Case, hamerboren (5-12mm), 6x2 (110mm), 6x2, 7, 8, 9, 10, 12 (160mm), blisterverpakking	10	1	5035048072257	€ 39,00	B28
SDSPUSSET-DE	13-delige SDS-plus boren-, bitsen- en beitset	13	1	5035048108635	€ 99,00	B28



DT7935B-QZ

**ONTDEK OOK ONS
RUIM ASSORTIMENT
SDS+ BOORHAMERS!**



DEWALT®

XLR™

COMPLEET XLR-ASSORTIMENT BOREN EN BEITELS

HET HOOGSTE RENDEMENT BIJ DE MEEST VEELEISENDE TOEPASSINGEN

XLR BEITELS



- 1. LEVENSDUUR/PRODUCTIVITEIT**
Hoogwaardig breekbestendig staal vermindert kans op breken en verhoogt duurzaamheid
- 2. SNELHEID/PRODUCTIVITEIT**
Geoptimaliseerde tip verhoogt beitelsnelheid
- 3. DUURZAAMHEID/SNELHEID**
Slijtvast kwaliteitsstaal verhoogt levensduur aanzienlijk
- 4. SNELHEID/PRODUCTIVITEIT**
Geoptimaliseerde sleuven verminderen de kans op vastlopen

- 1. Geproduceerd in onze eigen productie in Duitsland** gebruikmakend van enkel het allerbeste Europese staal en geavanceerde productietechnieken
- 2. 4-VOUDIGE AFVOERSPIRAAL**
Zorgt voor een optimale verwijdering van het boorgruis, zelfs in combinatie met de krachtigste boorhamers, wat de duurzaamheid aanzienlijk bevordert
- 3. MASSIEVE CARBIDE BOORTIP**
Voor de langste levensduur en een extreme duurzaamheid bij de zwaarste toepassingen
- 4. ONTWERP MET 4 SNIJKANTEN**
Zorgt voor schonere en meer concentrische boorgaten waardoor de trekvastheid van de bevestigingen sterk toeneemt

XLR SDS-PLUS BOREN



XLR SDS-MAX BOREN



- 1. DUURZAAMHEID/SNELHEID**
Gemaximaliseerde kern = gelijke energiedoorvoer
- 2. SNELHEID**
4-spoed-helix maximaliseert verwijderen van afval om snel en precies te boren
- 3. LEVENSDUUR**
Carbide 4-snijder
2× levensduur en 3× duurzaamheid
- 4. LEVENSDUUR/SNELHEID**
Open ontwerp met directe toegang tot de 4-spoed

XLR SDS-PLUS HAMERBOREN



Per stuk

Cat. nr.	Diameter [mm]	Lengte [mm]	Werklengte [mm]	Stuks	Besteleenheid	Barcode	Prijs excl. BTW	PG
DT8907-QZ	5	110	50	1	1	5035048077689	€ 6,50	B23
DT8908-QZ	5	160	100	1	1	5035048077696	€ 7,90	B23
DT8909-QZ	5	210	150	1	1	5035048077702	€ 9,65	B23
DT8910-QZ	5.5	110	50	1	1	5035048077719	€ 8,00	B23
DT8911-QZ	5.5	160	100	1	1	5035048077726	€ 9,10	B23
DT8912-QZ	6	110	50	1	1	5035048077733	€ 6,40	B23
DT8913-QZ	6	160	100	1	1	5035048077740	€ 6,60	B23
DT8914-QZ	6	210	150	1	1	5035048077757	€ 8,30	B23
DT8915-QZ	6	260	200	1	1	5035048077764	€ 10,75	B23
DT8916-QZ	6.5	160	100	1	1	5035048077771	€ 9,10	B23
DT8917-QZ	6.5	210	150	1	1	5035048077788	€ 10,35	B23
DT8918-QZ	6.5	260	200	1	1	5035048077795	€ 12,15	B23
DT8919-QZ	6.5	310	250	1	1	5035048077801	€ 14,60	B23
DT8920-QZ	7	160	100	1	1	5035048077818	€ 9,20	B23
DT8921-QZ	7	210	150	1	1	5035048077825	€ 11,35	B23
DT8922-QZ	8	110	50	1	1	5035048077832	€ 7,90	B23
DT8923-QZ	8	160	100	1	1	5035048077849	€ 8,55	B23
DT8924-QZ	8	210	150	1	1	5035048077856	€ 9,75	B23
DT8925-QZ	8	260	200	1	1	5035048077863	€ 12,00	B23
DT8926-QZ	8	310	250	1	1	5035048077870	€ 15,85	B23
DT8927-QZ	8	460	400	1	1	5035048077887	€ 30,00	B23
DT8928-QZ	10	160	100	1	1	5035048077894	€ 9,20	B23
DT8929-QZ	10	210	150	1	1	5035048077901	€ 11,80	B23
DT8930-QZ	10	260	200	1	1	5035048077917	€ 12,50	B23
DT8931-QZ	10	310	250	1	1	5035048077924	€ 16,55	B23
DT8932-QZ	10	460	400	1	1	5035048077931	€ 31,45	B23
DT8933-QZ	12	160	100	1	1	5035048077948	€ 12,50	B23
DT8934-QZ	12	200	150	1	1	5035048077955	€ 14,20	B23
DT8935-QZ	12	260	200	1	1	5035048077962	€ 15,75	B23
DT8936-QZ	12	310	260	1	1	5035048077979	€ 18,10	B23
DT8937-QZ	12	460	400	1	1	5035048077986	€ 32,45	B23
DT8938-QZ	14	160	100	1	1	5035048077993	€ 17,60	B23
DT8939-QZ	14	200	150	1	1	5035048078006	€ 18,75	B23
DT8940-QZ	14	260	200	1	1	5035048078013	€ 20,75	B23
DT8941-QZ	14	310	250	1	1	5035048078020	€ 22,50	B23
DT8942-QZ	14	460	400	1	1	5035048078037	€ 34,60	B23



Voor gebruik met SDS-plus boorhamers



TOEPASSINGEN

- Geschikt voor het snel boren in metaal werk, steen, beton van plug-, anker- en doorvoergaten

BIJZONDERE KENMERKEN

- Deze innovatieve hamerboren met massieve carbide boortip bieden de gebruikers de hoogste prestaties bij de zwaarste toepassingen
- Het ontwerp met 4 snijkanten levert een maximale concentriciteit van de boor gaten waardoor bevestigingen een hogere trekvastheid krijgen
- Het 4-voudig afvoerkanal zorgt voor een efficiënte gruisafvoer en een constante hoge boorsnelheid
- De hechting van de boortip op het boorlichaam is van een dergelijke aard dat een ongezien duurzaamheidsniveau wordt gerealiseerd

In bulkverpakking

Cat. nr.	Diameter [mm]	Lengte [mm]	Werklengte [mm]	Stuks	Besteleenheid	Barcode	Prijs excl. BTW	PG
DT8950-QZ	5	110	50	10	1	5035048078105	€ 52,15	B23
DT8951-QZ	5	160	100	10	1	5035048078112	€ 62,90	B23
DT8955-QZ	6	110	50	10	1	5035048078150	€ 51,25	B23
DT8956-QZ	6	160	100	10	1	5035048078167	€ 53,05	B23
DT8957-QZ	6	210	150	10	1	5035048078174	€ 66,05	B23
DT8965-QZ	8	160	100	10	1	5035048078259	€ 68,30	B23
DT8966-QZ	8	210	150	10	1	5035048078266	€ 78,15	B23
DT8967-QZ	10	160	100	10	1	5035048078273	€ 78,35	B23
DT8968-QZ	10	210	150	10	1	5035048078280	€ 94,40	B23
DT8971-QZ	12	160	100	10	1	5035048078310	€ 99,75	B23
DT8972-QZ	12	200	150	10	1	5035048078327	€ 113,25	B23

Sets

Cat. nr.	Omschrijving	Stuks	Besteleenheid	Barcode	Prijs excl. BTW	PG
DT8976-QZ	7-delige set in metalen cassette EXTREME DeWALT® XLR SDS-plus 5x 110, 6x 110, 8x 110, 6x 160, 8x 160, 10x 160, 12x 160mm	7	1	5035048078341	€ 57,75	B28
DT8977B-QZ	10-delige Tough case met SDS-Plus Extreme® XLR hamerboren 5x 110, 6x 110 (x2), 6x 160 (x2), 6.5x 160, 8x 160 (x2), 10x 160, 12x 160mm	10	1	5035048078358	€ 68,25	B28



DT8977B-QZ

XLR SDS-MAX HAMERBOREN MET MASSIEVE CARBIDE BOORTIP



Voor gebruik met SDS-max boorhamers



Beton

Baksteen

Bouw-
blokken

TOEPASSINGEN

- DeWALT® verhoogt wederom de standaard met zijn superieur assortiment SDS-MAX hamerboren (Hilti type F, G of Y). Ideaal voor het plaatsen van ankers, pluggen en voor het doorvoeren van gaten in beton, metselwerk, steen en bouwblokken

BIJZONDERE KENMERKEN

- Maximale duurzaamheid in hard beton
- Grotere carbide boortip & geoptimaliseerde boortipontwerp. Meer duurzaamheid en behoud van snelle boorprestaties
- Grotere carbide boortip oppervlakte. Verdeelt de energie over verschillende contactpunten om vibratie te verminderen
- Behoud van lange snelheid/helix ontwerp. Zorgt voor snelle afname van materiaal tijdens het boren



Per stuk

Cat. nr.	Diameter [mm]	Lengte [mm]	Werklengte [mm]	Snijdgers	Stuks	Besteleenheid	Barcode	Prijs excl. BTW	PG
DT60800-QZ	12	340	200	2	1	1	5035048096642	€ 46,50	B23
DT60801-QZ	12	540	400	2	1	1	5035048096659	€ 54,50	B23
DT60805-QZ	14	340	200	2	1	1	5035048096697	€ 50,50	B23
DT60806-QZ	14	540	400	2	1	1	5035048096703	€ 60,50	B23
DT60809-QZ	16	340	200	4	1	1	5035048096734	€ 61,00	B23
DT60810-QZ	16	540	400	4	1	1	5035048096741	€ 73,50	B23
DT60811-QZ	18	340	200	4	1	1	5035048096758	€ 64,50	B23
DT60812-QZ	18	540	400	4	1	1	5035048096765	€ 77,00	B23
DT60813-QZ	19	340	200	4	1	1	5035048096772	€ 64,50	B23
DT60814-QZ	19	540	400	4	1	1	5035048096789	€ 75,00	B23
DT60815-QZ	19	670	550	4	1	1	5035048096796	€ 82,00	B23
DT60816-QZ	20	340	200	4	1	1	5035048096802	€ 66,50	B23
DT60817-QZ	20	540	400	4	1	1	5035048096819	€ 77,00	B23
DT60818-QZ	20	920	800	4	1	1	5035048096826	€ 116,00	B23
DT60819-QZ	22	340	200	4	1	1	5035048096833	€ 75,00	B23
DT60820-QZ	22	540	400	4	1	1	5035048096840	€ 84,00	B23
DT60821-QZ	22	920	800	4	1	1	5035048096857	€ 125,50	B23
DT60822-QZ	24	340	200	4	1	1	5035048096864	€ 79,00	B23
DT60823-QZ	24	540	400	4	1	1	5035048096871	€ 90,50	B23
DT60824-QZ	25	340	200	4	1	1	5035048096888	€ 82,50	B23
DT60825-QZ	25	540	400	4	1	1	5035048096895	€ 91,50	B23
DT60826-QZ	25	920	800	4	1	1	5035048096901	€ 142,50	B23
DT60827-QZ	26	340	200	4	1	1	5035048096918	€ 87,00	B23
DT60828-QZ	26	540	400	4	1	1	5035048096925	€ 102,00	B23
DT60829-QZ	28	380	250	4	1	1	5035048096932	€ 95,50	B23
DT60830-QZ	28	570	450	4	1	1	5035048096949	€ 109,00	B23
DT60831-QZ	28	670	550	4	1	1	5035048096956	€ 136,50	B23
DT60832-QZ	30	380	250	4	1	1	5035048096963	€ 92,00	B23
DT60833-QZ	30	570	450	4	1	1	5035048096970	€ 111,50	B23
DT60834-QZ	32	380	250	4	1	1	5035048096987	€ 105,50	B23
DT60835-QZ	32	570	450	4	1	1	5035048096994	€ 117,50	B23
DT60836-QZ	32	920	800	4	1	1	5035048097007	€ 172,50	B23
DT60837-QZ	35	380	250	4	1	1	5035048097014	€ 119,50	B23
DT60838-QZ	35	570	450	4	1	1	5035048097021	€ 142,50	B23
DT60839-QZ	35	670	550	4	1	1	5035048097038	€ 177,50	B23
DT60840-QZ	36	570	450	4	1	1	5035048097045	€ 118,00	B23
DT60842-QZ	38	570	450	4	1	1	5035048097069	€ 163,00	B23
DT60844-QZ	40	380	250	4	1	1	5035048097083	€ 139,50	B23
DT60845-QZ	40	570	450	4	1	1	5035048097090	€ 200,00	B23
DT60846-QZ	40	920	800	4	1	1	5035048097106	€ 261,50	B23
DT60847-QZ	42	570	450	4	1	1	5035048097113	€ 210,00	B23

XLR BEITELS



Voor gebruik met SDS-plus boorhamers



BLIJFT SCHERP



Voor gebruik met SDS-max boorhamers

SDS-Plus

Cat. nr.	Omschrijving	Breedte [mm]	Lengte [mm]	Stuks	Besteleenheid	Barcode	Prijs excl. BTW	PG
DT6978-QZ	SDS-plus puntbeitel	-	200	1	1	5035048083581	€ 19,75	B23
DT6979-QZ	SDS-plus platte beitel	25	200	1	1	5035048083598	€ 21,95	B23
DT6984-QZ	SDS-plus platte beitel	40	200	1	1	5035048083604	€ 24,15	B23

SDS-Max

Cat. nr.	Omschrijving	Breedte [mm]	Lengte [mm]	Stuks	Besteleenheid	Barcode	Prijs excl. BTW	PG
DT6888-QZ	Puntbeitel	-	300	1	1	5035048082393	€ 26,35	B23
DT6889-QZ	Puntbeitel	-	400	1	1	5035048082409	€ 27,45	B23
DT6811-QZ	Platte beitel	25	300	1	1	5035048082423	€ 26,35	B23
DT6812-QZ	Platte beitel	25	400	1	1	5035048082430	€ 27,45	B23
DT6818-QZ	Platte beitel	50	400	1	1	5035048082447	€ 30,75	B23
DT6980-QZ	Platte beitel	75	400	1	1	5035048085363	€ 32,95	B23

EXTREME SDS-PLUS HAMERBOREN



Per stuk

Cat. nr.	Diameter [mm]	Lengte [mm]	Werklengte [mm]	Stuks	Besteleenheid	Barcode	Prijs excl. BTW	PG
DT9680-QZ	16	250	200	1	1	5035048066133	€ 29,70	B23
DT9681-QZ	16	450	400	1	1	5035048066140	€ 37,00	B23
DT9682-QZ	18	250	200	1	1	5035048066157	€ 33,10	B23
DT9683-QZ	18	450	400	1	1	5035048066164	€ 40,35	B23
DT9684-QZ	20	250	200	1	1	5035048066171	€ 37,60	B23
DT9685-QZ	20	450	400	1	1	5035048066188	€ 44,90	B23
DT9686-QZ	22	250	200	1	1	5035048066195	€ 44,30	B23
DT9687-QZ	22	450	400	1	1	5035048066201	€ 53,85	B23
DT9688-QZ	24	250	200	1	1	5035048066218	€ 49,95	B23
DT9689-QZ	24	450	400	1	1	5035048066225	€ 59,50	B23
DT9690-QZ	25	250	200	1	1	5035048066232	€ 53,30	B23
DT9691-QZ	25	450	400	1	1	5035048066249	€ 62,85	B23
DT9692-QZ	26	450	400	1	1	5035048066256	€ 66,20	B23
DT9693-QZ	28	250	200	1	1	5035048066263	€ 57,80	B23
DT9694-QZ	28	450	400	1	1	5035048066270	€ 71,80	B23
DT9695-QZ	30	250	200	1	1	5035048066287	€ 63,40	B23
DT9696-QZ	30	450	400	1	1	5035048066294	€ 77,45	B23



Voor gebruik met SDS-plus boorhamers

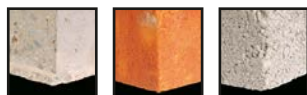

Beton Baksteen Bouw-blokken

TOEPASSINGEN

- Voor bevestigingsgaten en doorvoergaten van 16-30mm

BIJZONDERE KENMERKEN

- Spiraal met maximaal toegankelijke 4-voudige spoed voor een snellere gruisafvoer
- Extra grote boorkerndoorsnede voor een verhoogde energietransmissie naar de boorpunt
- Volledig ingebedde boorpunt voor een hogere levensduur en zuivere en gave concentrische boorgaten voor beter bevestigingswerk
- Open ontwerp van de voorkant voor sneller boren

EXTREME SDS-MAX HAMERBOREN



Per stuk

Cat. nr.	Diameter [mm]	Lengte [mm]	Werklengte [mm]	Stuks	Besteleenheid	Barcode	Prijs excl. BTW	PG
DT9400-QZ	12	340	200	2	1	5035048059678	€ 40,50	B23
DT9401-QZ	12	540	400	2	1	5035048059685	€ 45,10	B23
DT9405-QZ	14	340	200	2	1	5035048059722	€ 42,80	B23
DT9406-QZ	14	540	400	2	1	5035048059739	€ 48,60	B23
DT9409-QZ	16	340	200	4	1	5035048059760	€ 52,10	B23
DT9410-QZ	16	540	400	4	1	5035048059777	€ 63,65	B23
DT9411-QZ	18	340	200	4	1	5035048059784	€ 52,10	B23
DT9412-QZ	18	540	400	4	1	5035048059791	€ 63,65	B23
DT9416-QZ	20	340	200	4	1	5035048059838	€ 57,85	B23
DT9417-QZ	20	540	400	4	1	5035048059845	€ 63,65	B23
DT9418-QZ	20	920	800	4	1	5035048059852	€ 92,55	B23
DT9419-QZ	22	340	200	4	1	5035048059869	€ 63,65	B23
DT9420-QZ	22	540	400	4	1	5035048059876	€ 69,45	B23
DT9421-QZ	22	920	800	4	1	5035048059883	€ 104,15	B23
DT9422-QZ	24	340	200	4	1	5035048059890	€ 64,85	B23
DT9423-QZ	24	540	400	4	1	5035048059906	€ 72,80	B23
DT9424-QZ	25	340	200	4	1	5035048059913	€ 69,45	B23
DT9425-QZ	25	540	400	4	1	5035048059920	€ 77,55	B23
DT9426-QZ	25	920	800	4	1	5035048059937	€ 114,55	B23
DT9428-QZ	26	540	400	4	1	5035048059951	€ 81,80	B23
DT9429-QZ	28	380	250	4	1	5035048059968	€ 81,00	B23
DT9430-QZ	28	570	450	4	1	5035048059975	€ 92,55	B23
DT9431-QZ	28	670	550	4	1	5035048059982	€ 114,55	B23
DT9433-QZ	30	570	450	4	1	5035048060001	€ 92,55	B23
DT9434-QZ	32	380	250	4	1	5035048060018	€ 92,55	B23
DT9435-QZ	32	570	450	4	1	5035048060025	€ 98,40	B23
DT9436-QZ	32	920	800	4	1	5035048060032	€ 144,65	B23
DT9438-QZ	35	570	450	4	1	5035048060056	€ 126,10	B23
DT9439-QZ	35	670	550	4	1	5035048060063	€ 133,10	B23
DT9440-QZ	36	570	450	4	1	5035048060070	€ 104,15	B23
DT9442-QZ	38	570	450	4	1	5035048060094	€ 144,65	B23
DT9445-QZ	40	570	450	4	1	5035048060124	€ 177,55	B23
DT9446-QZ	40	920	800	4	1	5035048060131	€ 218,25	B23
DT9447-QZ	42	570	450	4	1	5035048060148	€ 171,40	B23
DT9448-QZ	45	570	450	4	1	5035048060155	€ 213,20	B23
DT9449-QZ	50	570	450	4	1	5035048060162	€ 230,05	B23
DT9450-QZ	52	570	450	4	1	5035048060179	€ 247,35	B23



Voor gebruik met SDS-max boorhamers

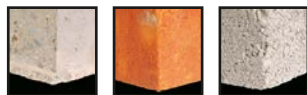

Beton Baksteen Bouw-blokken

TOEPASSINGEN

- Voor gebruik met SDS-Max boorhamers Hilti type F,G of Y voor algemene boordoeleinden in metselwerk, steensoorten en beton

BIJZONDERE KENMERKEN

- Spiraal met maximaal toegankelijke 4-voudige spoed voor een snellere gruisafvoer
- Extra grote boorkerndoorsnede voor een verhoogde energietransmissie naar de boorpunt
- Volledig ingebedde boorpunt voor een hogere levensduur en zuivere en gave concentrische boorgaten voor beter bevestigingswerk
- Open ontwerp van de voorkant voor sneller boren

SDS-PLUS BEITELS



Voor gebruik met SDS-plus boorhamers



Beton

Baksteen

Bouw-
blokken

TOEPASSINGEN

- Voor lichte beitelwerkzaamheden zoals het verwijderen van tegels, het ruimen van voegen met boorhamers met rotatiestop



BLIJFT SCHERP

Per stuk

Cat. nr.	Omschrijving	Breedte [mm]	Lengte [mm]	Stuks	Besteleenheid	Barcode	Prijs excl. BTW	PG
DT6801-QZ	Puntbeitel	-	250	1	1	5011402371426	€ 13,20	B23
DT6802-QZ	Platte beitel	20	250	1	1	5011402371433	€ 17,00	B23
DT6803-QZ	Spadebeitel	38	200	1	1	5011402371440	€ 19,05	B23
DT6804-QZ	Kanaalbeitel	22	250	1	1	5011402371457	€ 39,75	B23
DT6805-QZ	Sleuvenbeitel	22	240	1	1	5011402371464	€ 23,90	B23
DT6806-QZ	Platte tegelbeitel	38	200	1	1	5011402371471	€ 24,55	B23
DT6810-QZ	HM-tandbeitel (DT6807-QZ)	32	200	1	1	5035048014301	€ 129,95	B23

Sets

Cat. nr.	Omschrijving	Stuks	Besteleenheid	Barcode	Prijs excl. BTW	PG
DT60330-QZ	3-delige beitelset (punt, vlak 20 & 40mm)	3	1	5035048099957	€ 19,95	B23



Cat. nr.	Omschrijving	Breedte [mm]	Lengte [mm]	Stuks	Besteleenheid	Barcode	Prijs excl. BTW	PG
DT6978-QZ	SDS-plus puntbeitel	-	200	1	1	5035048083581	€ 19,75	B23
DT6979-QZ	SDS-plus platte beitel	25	200	1	1	5035048083598	€ 21,95	B23
DT6984-QZ	SDS-plus platte beitel	40	200	1	1	5035048083604	€ 24,15	B23

SDS-MAX BEITELS



Voor gebruik met SDS-max boorhamers



Beton

Baksteen

Bouw-
blokken

TOEPASSINGEN

- Voor veeleisend beitel- en groefbeitelwerk, sloopwerk in beton, steen (middelhard), vloer- en muurtegels, metselwerk en mortel

BIJZONDERE KENMERKEN

- DeWALT heeft een ruim assortiment beitels voor de meest voorkomende toepassingen. Speciaal versterkt staal en door een microprocessor gecontroleerde hittebehan deling garanderen een constante kwaliteit en een lange levensduur



BLIJFT SCHERP

Standaard

Cat. nr.	Omschrijving	Breedte [mm]	Lengte [mm]	Stuks	Besteleenheid	Barcode	Prijs excl. BTW	PG
DT6820-QZ	Puntbeitel	-	280	1	1	5011402378067	€ 14,55	B23
DT6821-QZ	Puntbeitel	-	400	1	1	5011402378104	€ 14,55	B23
DT8087-QZ	Puntbeitel	-	600	1	1	5035048061411	€ 20,65	B23
DT6822-QZ	Platte beitel	25	280	1	1	5011402378074	€ 14,55	B23
DT6823-QZ	Platte beitel	25	400	1	1	5011402378111	€ 18,20	B23
DT8088-QZ	Platte beitel	25	600	1	1	5035048061428	€ 24,25	B23
DT6824-QZ	Platte beitel	50	360	1	1	5011402378128	€ 30,35	B23
DT6825-QZ	Platte beitel	80	300	1	1	5011402378081	€ 36,40	B23
DT6826-QZ	Sleuvenbeitel	26	300	1	1	5011402378098	€ 36,40	B23
DT6834-QZ	Tegelbeitel	80	300	1	1	5035048034231	€ 42,45	B23
DT6837-QZ	HM-tandbeitel	38	300	1	1	5035048034248	€ 120,05	B23
DT8090-QZ	Spadebeitel	110	400	1	1	5035048034514	€ 72,75	B23
DT8091-QZ	Asfaltsnijder	90	400	1	1	5035048034521	€ 73,10	B23

In bulkverpakking

Cat. nr.	Omschrijving	Breedte [mm]	Lengte [mm]	Stuks	Besteleenheid	Barcode	Prijs excl. BTW	PG
DT60701-QZ	Puntbeitel	-	300	1	20	5035048538333	€ 9,95	B23
DT60702-QZ	Puntbeitel	-	400	1	20	5035048538340	€ 11,95	B23
DT60703-QZ	Vlakbeitel	25	300	1	20	5035048538364	€ 9,95	B23
DT60704-QZ	Vlakbeitel	25	400	1	20	5035048538388	€ 11,95	B23
DT60705-QZ	Vlakbeitel	75	300	1	10	5035048538395	€ 17,95	B23

Sets

Cat. nr.	Omschrijving	Stuks	Besteleenheid	Barcode	Prijs excl. BTW	PG
DT9000-QZ	2-delige beitelset vlak/gepunt	2	1	5035048095935	€ 19,95	B28
SDSMAXSET2-QZ	5 delige SDS-max Beitelset	5	1	5035048061381	€ 99,00	B28



Cat. nr.	Omschrijving	Breedte [mm]	Lengte [mm]	Stuks	Besteleenheid	Barcode	Prijs excl. BTW	PG
DT6888-QZ	Puntbeitel	-	300	1	1	5035048082393	€ 26,35	B23
DT6889-QZ	Puntbeitel	-	400	1	1	5035048082409	€ 27,45	B23
DT6811-QZ	Platte beitel	25	300	1	1	5035048082423	€ 26,35	B23
DT6812-QZ	Platte beitel	25	400	1	1	5035048082430	€ 27,45	B23
DT6818-QZ	Platte beitel	50	400	1	1	5035048082447	€ 30,75	B23
DT6980-QZ	Platte beitel	75	400	1	1	5035048085363	€ 32,95	B23

HEX-BEITELS

Voor gebruik met 19mm, 28mm en 30mm breekhamers

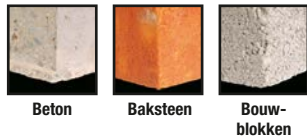

Beton Baksteen Bouw-blokken

TOEPASSINGEN

- Zwaar sloopwerk in beton, asfalt en metselwerk. Zwaar grondverdichtingswerk en indrijven van aardelektroden

Standaard

Cat. nr.	Omschrijving	Breedte [mm]	Lengte [mm]	Stuks	Besteleenheid	Barcode	Prijs excl. BTW	PG
DT6940-QZ	19mm Hex puntbeitel	-	400	1	1	5035048025031	€ 17,20	B23
DT6941-QZ	19mm Hex puntbeitel	-	600	1	1	5035048025048	€ 27,70	B23
DT6942-QZ	19mm Hex platte beitel	25	400	1	1	5035048025055	€ 20,65	B23
DT6943-QZ	19mm Hex platte beitel	25	600	1	1	5035048025062	€ 27,90	B23
DT6945-QZ	19mm Hex platte beitel	60	450	1	1	5035048025086	€ 43,20	B23
DT6927-QZ	28mm Hex puntbeitel	-	521	1	1	5035048070505	€ 40,10	B23
DT6928-QZ	28mm Hex vlakbeitel	125	584	1	1	5035048070512	€ 124,95	B23
DT6929-QZ	28mm Hex vlakbeitel	36	521	1	1	5035048070529	€ 40,10	B23
DT6932-QZ	28mm Hex vlakbeitel	76	521	1	1	5035048070536	€ 51,55	B23
DT6934-QZ	28mm Hex asfaltsnijder	110	445	1	1	5035048070550	€ 120,35	B23



XLR

Cat. nr.	Omschrijving	Breedte [mm]	Lengte [mm]	Stuks	Besteleenheid	Barcode	Prijs excl. BTW	PG
DT6953-QZ	19mm Hex puntbeitel	-	400	1	1	5035048082461	€ 32,95	B23
DT6958-QZ	19mm Hex platte beitel	25	400	1	1	5035048082485	€ 36,25	B23
DT6808-QZ	30mm Hex puntbeitel	-	520	1	1	5035048083246	€ 52,00	B23
DT6809-QZ	30mm Hex platte beitel	36	520	1	1	5035048083253	€ 52,00	B23



BLIJFT SCHERP

SDS-PLUS HARDMETALEN BOORKRONEN / ADAPTERS



Voor gebruik met SDS-plus boorhamers

TOEPASSINGEN

- Voor de installatie van wateraanvoer- en -afvoerleidingen, verwarmingsbuizen, stekkerdozen enz

SDS-plus hardmetalen boorkronen

Cat. nr.	Diameter [mm]	Lengte [mm]	Stuks	Besteleenheid	Barcode	Prijs excl. BTW	PG
DT6744-QZ	50	72	1	1	5035048013632	€ 55,65	B23
DT6745-QZ	68	72	1	1	5035048013649	€ 58,90	B23
DT6747-QZ	80	72	1	1	5035048013663	€ 64,75	B23
DT6748-QZ	90	72	1	1	5035048013670	€ 80,10	B23



SDS-plus adapters

Cat. nr.	Omschrijving	Lengte [mm]	Stuks	Besteleenheid	Barcode	Prijs excl. BTW	PG
DT6750-QZ	SDS-Plus Adapter	110	1	1	5035048013687	€ 35,30	B23
DT6751-QZ	SDS-Plus Adapter	300	1	1	5035048013694	€ 44,60	B23
DT6753-QZ	Centreeerboor 9mm	120	1	1	5035048013717	€ 8,00	B23

SDS-MAX HARDMETALEN BOORKRONEN / ADAPTERS



Voor gebruik met SDS-max boorhamers

TOEPASSINGEN

- Voor het maken van zuivere ronde gaten in bouwblokken, metselwerk en licht beton

SDS-max hardmetalen boorkronen

Cat. nr.	Diameter [mm]	Lengte [mm]	Stuks	Besteleenheid	Barcode	Prijs excl. BTW	PG
DT6761-QZ	50	107	1	1	5035048013731	€ 87,90	B23
DT6762-QZ	68	107	1	1	5035048013748	€ 103,90	B23
DT6763-QZ	80	107	1	1	5035048013755	€ 142,25	B23
DT6765-QZ	100	107	1	1	5035048013779	€ 196,80	B23
DT6766-QZ	125	107	1	1	5035048013786	€ 287,10	B23



SDS-max adapters

Cat. nr.	Omschrijving	Lengte [mm]	Stuks	Besteleenheid	Barcode	Prijs excl. BTW	PG
DT6770-QZ	SDS-Max Adapter	180	1	1	5035048013793	€ 75,00	B23
DT6771-QZ	SDS-Max Adapter	400	1	1	5035048013809	€ 98,10	B23
DT6772-QZ	Centreeerboor 12mm	115	1	1	5035048013816	€ 21,45	B23
DT6773-QZ	Verlengstuk	280	1	1	5035048013823	€ 98,40	B23

SDS-MAX BOORKRONEN MET VASTE SCHACHT

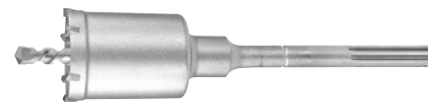

Voor gebruik met SDS-max boorhamers

Cat. nr.	Omschrijving	Diameter [mm]	Lengte [mm]	Stuks	Besteleenheid	Barcode	Prijs excl. BTW	PG
DT6785-QZ	Centreerboor voor ééndelige SDS-Max boorkronen	12	185	1	1	5035048013908	€ 21,00	B23

- Voor SDS- Max boorhamers - voor het boren van gaten in beton en metselwerk

SDS-MAX DOORVOERBOREN



Voor gebruik met SDS-max boorhamers

Cat. nr.	Omschrijving	Diameter [mm]	Lengte [mm]	Stuks	Besteleenheid	Barcode	Prijs excl. BTW	PG
DT6791-QZ	SDS-Max doorvoerboor	65	550	1	1	5035048013878	€ 424,95	B23

- Voor het boren van doorvoergaten in beton en metselwerk

MULTI-MATERIAALBOREN VOOR VERSCHILLENDE MATERIALEN



Voor gebruik met gesnoerde of snoerloze boor- of klopboor-machines



Hout

Baksteen

Staal

TOEPASSINGEN

- Geschikt voor hout, kunststof, zachte staalsoorten, non-ferro metalen en metselwerk
- Voor gebruik in de boor- of klopboorstand

BIJZONDERE KENMERKEN

- Unieke 120° geslepen boorpunthoek voor maximale scherpte
- Volledig ingebedde HM boorpunt voor sneller boren en een langere levensduur
- Anti-slip schacht zorgt voor een betere grip in de boorhouder

Cat. nr.	Diameter [mm]	Lengte [mm]	Werk Lengte [mm]	Stuks	Besteleenheid	Barcode	Prijs excl. BTW	PG
DT6515-QZ	3	113	80	1	1	5035048066010	€ 3,25	B23
DT6516-QZ	3.5	113	80	1	1	5035048066027	€ 3,25	B23
DT6517-QZ	4	103	103	1	1	5035048066034	€ 3,95	B23
DT6518-QZ	5	113	113	1	1	5035048066041	€ 3,95	B23
DT6527-QZ	5.5	113	83	1	1	5035048077504	€ 3,95	B23
DT6519-QZ	6	123	123	1	1	5035048066058	€ 4,35	B23
DT6529-QZ	6	200	170	1	1	5035048077528	€ 4,80	B23
DT6520-QZ	6.5	123	123	1	1	5035048066065	€ 4,50	B23
DT6530-QZ	6.5	200	170	1	1	5035048077535	€ 5,05	B23
DT6521-QZ	7	123	123	1	1	5035048066072	€ 4,50	B23
DT6522-QZ	8	134	134	1	1	5035048066089	€ 5,05	B23
DT6531-QZ	8	200	170	1	1	5035048077542	€ 5,35	B23
DT6524-QZ	10	134	134	1	1	5035048066102	€ 6,20	B23
DT6533-QZ	10	200	170	1	1	5035048077559	€ 6,70	B23
DT6525-QZ	12	153	153	1	1	5035048066119	€ 7,30	B23
DT6526-QZ	13	160	160	1	1	5035048066126	€ 7,90	B23

VOOR ELKE KLUS DE JUISTE BOORMACHINE!



DCD771C2-QW



DCD791P2-QW



DCD996P2-QW



DCD740C1-QW



DCD460NT-XJ

ONTDEK ZE VANAF PAG. 9

EXTREME DIAMANT TEGELBOREN



De perfecte oplossing voor harde materialen

Het nieuwe assortiment tegelboren met diamantkorrelkraag van DeWALT is speciaal ontworpen om te boren in zeer harde keramiektegels en andere harde materialen zoals graniet en marmer. Te gebruiken met snoerloze en gesnoerde boormachines. Optimale boorprestaties worden bereikt met koelwater. Een apart wateraanvoerhulpstuk is beschikbaar in het assortiment.

BELANGRIJK: let op bij gebruik van koelwater in combinatie met een elektrische boormachine; gebruik een stroomonderbreker.

BIJZONDERE KENMERKEN

- Diamantkorrelkraag is slijtvast en hard en is geschikt voor de meeste tegels; 45° geheld wordt aanboren zeer makkelijk
- Gegeleufde voorzijde zorgt voor betere waterkoeling
- Uitwerpleuf vergemakkelijkt het verwijderen van de restkern na het boren in dikkere tegels

TOEPASSINGEN

- Boren van zuivere en ronde gaten in alle soorten muur- en vloertegels (tot en met slijtweerstandsklasse 5), porselein, marmer, graniet en leisteen. Ideaal voor installatie werk in keukens en badkamers

Voor gebruik met gesnoerde en snoerloze boor-machines (uitsluitend met een stroomonderbreker)



Per stuk

Cat. nr.	Omschrijving	Diameter [mm]	Stuks	Besteleenheid	Barcode	Prijs excl. BTW	PG
DT6037-QZ	Diamant tegelboor met water reservoir	5	1	1	5035048066300	€ 24,75	B23
DT6038-QZ	Diamant tegelboor met water reservoir	6	1	1	5035048066317	€ 24,75	B23
DT6039-QZ	Diamant tegelboor met water reservoir	7	1	1	5035048066324	€ 25,85	B23
DT6040-QZ	Diamant tegelboor met water reservoir	8	1	1	5035048066331	€ 25,85	B23
DT6041-QZ	Diamant tegelboor met water reservoir	10	1	1	5035048066348	€ 25,85	B23
DT6042-QZ	Diamant tegelboor met water reservoir	12	1	1	5035048066355	€ 29,20	B23
DT6043-QZ	Diamant tegelboor met water reservoir	15	1	1	5035048066362	€ 32,60	B23
DT6044-QZ	Diamant tegelboor met water reservoir	20	1	1	5035048066379	€ 37,05	B23
DT6045-QZ	Diamant tegelboor met water reservoir	25	1	1	5035048066386	€ 43,85	B23
DT6047-QZ	Waterdispenser		1	1	5035048066409	€ 7,95	B23

Sets

Cat. nr.	Omschrijving	Stuks	Besteleenheid	Barcode	Prijs excl. BTW	PG
DT6049-QZ	4-dellige diamant tegelborensset met water reservoir - 6, 8, 10, 15mm	4	1	5035048072547	€ 99,00	B28
DT6046-QZ	5-dellige diamant tegelborensset met water reservoir - 5, 6, 7, 8, 10mm	5	1	5035048066393	€ 119,00	B28



EXTREME HSS INDUSTRIAL COBALT METAALBOREN



Voor gebruik met gesnoerde of snoerloze boormachines



RVS

IJzer

Grafiet

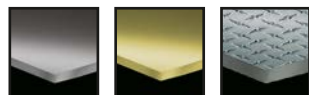

Nikkel

Brons

Staal

TOEPASSINGEN

- Voor uit de hand boren in staal, gelegeerde en niet-gelegeerde staalsoorten tot 900N/mm²
- Vooral geschikt voor plaatstaal en dunne materialen (ook voor hout en kunststof)

BIJZONDERE KENMERKEN

- Sneller boren: tot 4x sneller dan standaard HSS-R boren
- Verhoogde duurzaamheid: tot 50% sterker dan standaard HSS-R boren
- Schonere en meer precieze braamvrije boorgaten dankzij de speciaal gevormde snijvlakken
- Innovatieve conische boorvorm reduceert aanzienlijk de kans op breuk
- Anti-slip schacht met 3 platte vlakken elimineert slippen van de boor in de boorhouder (vanaf 5mm diameter)
- Goudkleurige ijzeroxide coating voorkomt oververhitting en bevordert de levensduur van de boor
- HSS staal met 5% kobalt legering voor stabiliteit en bestand tegen hoge werktemperaturen

Per stuk

Cat. nr.	Diameter [mm]	Lengte [mm]	Werklengte [mm]	Stuks	Besteleenheid	Barcode	Prijs excl. BTW	PG
DT4958-QZ	1	34	12	2	1	5035048535073	€ 3,10	B23
DT4959-QZ	1.5	40	18	2	1	5035048535080	€ 3,35	B23
DT4900-QZ	2	49	24	2	1	5035048094648	€ 2,40	B23
DT4901-QZ	2.5	57	30	2	1	5035048094655	€ 2,55	B23
DT4902-QZ	3	61	33	2	1	5035048094662	€ 3,80	B23
DT4960-QZ	3.3	65	36	2	1	5035048535110	€ 4,80	B23
DT4903-QZ	3.5	70	39	2	1	5035048094679	€ 3,95	B23
DT4904-QZ	4	75	43	2	1	5035048094686	€ 3,95	B23
DT4961-QZ	4.2	75	43	1	1	5035048535127	€ 5,05	B23
DT4905-QZ	4.5	80	46	1	1	5035048094693	€ 3,00	B23
DT4906-QZ	5	86	46	1	1	5035048094709	€ 3,10	B23
DT4907-QZ	5.5	93	52	1	1	5035048094716	€ 3,20	B23
DT4908-QZ	6	93	52	1	1	5035048094723	€ 3,30	B23
DT4909-QZ	6.5	101	58	1	1	5035048094730	€ 3,95	B23
DT4910-QZ	6.8	109	66	1	1	5035048095966	€ 6,30	B23
DT4911-QZ	7	109	66	1	1	5035048094747	€ 4,20	B23
DT4962-QZ	7.5	109	66	1	1	5035048535134	€ 7,20	B23
DT4912-QZ	8	117	72	1	1	5035048094754	€ 5,30	B23
DT4963-QZ	8.5	117	72	1	1	5035048535141	€ 8,10	B23
DT4913-QZ	9	125	78	1	1	5035048094761	€ 7,05	B23
DT4964-QZ	9.5	125	78	1	1	5035048535158	€ 9,10	B23
DT4914-QZ	10	133	84	1	1	5035048094778	€ 8,75	B23
DT4965-QZ	10.5	133	84	1	1	5035048535165	€ 12,35	B23
DT4915-QZ	11	142	91	1	1	5035048094785	€ 10,25	B23
DT4966-QZ	11.5	142	91	1	1	5035048535172	€ 15,75	B23
DT4916-QZ	12	151	98	1	1	5035048094792	€ 12,65	B23
DT4967-QZ	12.5	151	98	1	1	5035048535189	€ 20,20	B23
DT4917-QZ	13	151	98	1	1	5035048094808	€ 14,05	B23

In bulkverpakking

Cat. nr.	Diameter [mm]	Lengte [mm]	Werklengte [mm]	Stuks	Besteleenheid	Barcode	Prijs excl. BTW	PG
DT4918-QZ	2	49	24	10	1	5035048534571	€ 10,85	B23
DT4919-QZ	2.5	57	30	10	1	5035048534588	€ 11,60	B23
DT4920-QZ	3	61	33	10	1	5035048534595	€ 17,00	B23
DT4921-QZ	3.2	65	36	10	1	5035048534601	€ 20,80	B23
DT4922-QZ	3.3	65	36	10	1	5035048534618	€ 21,55	B23
DT4923-QZ	3.5	70	39	10	1	5035048534632	€ 17,75	B23
DT4924-QZ	4	75	43	10	1	5035048534649	€ 17,75	B23
DT4925-QZ	4.1	75	43	10	1	5035048534656	€ 39,50	B23
DT4926-QZ	4.2	75	43	10	1	5035048534670	€ 40,30	B23
DT4927-QZ	4.5	80	46	10	1	5035048534687	€ 23,95	B23
DT4928-QZ	4.8	86	46	10	1	5035048534694	€ 27,85	B23
DT4929-QZ	5	86	46	10	1	5035048534717	€ 24,80	B23
DT4930-QZ	5.1	93	52	10	1	5035048534724	€ 43,25	B23
DT4931-QZ	5.2	93	52	10	1	5035048534762	€ 31,40	B23
DT4932-QZ	5.5	93	52	10	1	5035048534786	€ 28,80	B23
DT4933-QZ	6	93	52	10	1	5035048534809	€ 29,75	B23
DT4934-QZ	6.5	101	58	10	1	5035048534823	€ 35,45	B23
DT4935-QZ	6.8	109	66	10	1	5035048534847	€ 36,95	B23
DT4936-QZ	7	109	66	10	1	5035048534861	€ 37,80	B23
DT4937-QZ	7.5	109	66	10	1	5035048534878	€ 64,75	B23
DT4938-QZ	8	117	72	10	1	5035048534892	€ 47,70	B23
DT4939-QZ	8.5	117	72	10	1	5035048534908	€ 72,75	B23
DT4940-QZ	9	125	78	10	1	5035048534915	€ 63,30	B23
DT4941-QZ	9.5	125	78	10	1	5035048534922	€ 81,75	B23
DT4942-QZ	10	133	84	10	1	5035048534939	€ 78,90	B23
DT4943-QZ	10.2	133	84	10	1	5035048534946	€ 88,20	B23
DT4944-QZ	10.5	133	84	5	1	5035048534960	€ 55,55	B23
DT4945-QZ	11	142	91	5	1	5035048534984	€ 46,10	B23
DT4946-QZ	11.5	142	91	5	1	5035048534991	€ 70,90	B23
DT4947-QZ	12	151	98	5	1	5035048535004	€ 56,95	B23
DT4948-QZ	12.5	151	98	5	1	5035048535028	€ 91,00	B23
DT4949-QZ	13	151	98	5	1	5035048535042	€ 63,30	B23

Sets

Cat. nr.	Omschrijving	Stuks	Besteleenheid	Barcode	Prijs excl. BTW	PG
DT4956-QZ	HSS INDUSTRIAL COBALT 6-delige set (2,3,4,5,6,8)	6	1	5035048535059	€ 17,15	B28
DT4968-QZ	HSS INDUSTRIAL COBALT 13-delige set	13	1	5035048542811	€ 49,95	B28
DT4957-QZ	HSS INDUSTRIAL COBALT 29-delige set	29	1	5035048535066	€ 149,00	B28



DT4957-QZ

EXTREME HSS-G METAALBOREN



Voor gebruik met gesnoerde of snoerloze boormachines

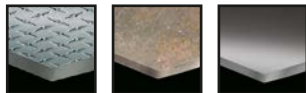

Staal IJzer Nikkel



Brons Hout Plastic

TOEPASSINGEN

- Voor uit de hand boren in staal, gelegeerde en niet-gelegeerde staalsoorten tot 900N/mm²
- Vooral geschikt voor plaatstaal en dunne materialen (ook voor hout en kunststof)

BIJZONDERE KENMERKEN

- Sneller boren: tot 4x sneller dan standaard HSS-R boren
- Verhoogde duurzaamheid: tot 50% sterker dan standaard HSS-R boren
- Schonere en meer precieze braamvrije boorgaten dankzij de speciaal gevormde snijvlakken
- Innovatieve conische boorvorm reduceert aanzienlijk de kans op breuk
- Anti-slip schacht met 3 platte vlakken elimineert slippen van de boor in de boorhouder (vanaf 5mm diameter)
- Goudkleurige ijzeroxide coating voorkomt oververhitting en bevordert de levensduur van de boor

Per stuk

Cat. nr.	Diameter [mm]	Lengte [mm]	Werklengte [mm]	Stuks	Besteleenheid	Barcode	Prijs excl. BTW	PG
DT5034-QZ	1	34	12	2	1	5035048034767	€ 2,90	B23
DT5035-QZ	1.5	40	18	2	1	5035048034774	€ 2,90	B23
DT5036-QZ	2	49	24	2	1	5035048034781	€ 2,90	B23
DT5037-QZ	2.5	57	30	2	1	5035048034798	€ 2,90	B23
DT5038-QZ	3	61	33	2	1	5035048034804	€ 3,80	B23
DT5039-QZ	3.2	65	36	2	1	5035048034811	€ 3,80	B23
DT5040-QZ	3.3	65	36	2	1	5035048034828	€ 3,80	B23
DT5041-QZ	3.5	70	39	2	1	5035048034835	€ 3,80	B23
DT5042-QZ	4	75	43	2	1	5035048034842	€ 3,80	B23
DT5063-QZ	4.1	75	43	1	1	5035048052648	€ 3,90	B23
DT5043-QZ	4.2	75	43	1	1	5035048034859	€ 2,75	B23
DT5044-QZ	4.5	80	46	1	1	5035048034866	€ 2,75	B23
DT5045-QZ	4.8	86	46	1	1	5035048034873	€ 2,75	B23
DT5046-QZ	5	86	46	1	1	5035048034880	€ 2,75	B23
DT5047-QZ	5.5	93	57	1	1	5035048034897	€ 3,05	B23
DT5048-QZ	6	93	57	1	1	5035048034903	€ 3,05	B23
DT5049-QZ	6.5	101	58	1	1	5035048034910	€ 3,55	B23
DT5067-QZ	6.8	109	66	1	1	5035048052686	€ 4,00	B23
DT5050-QZ	7	109	66	1	1	5035048034927	€ 4,15	B23
DT5051-QZ	7.5	109	66	1	1	5035048034934	€ 4,35	B23
DT5052-QZ	8	117	72	1	1	5035048034941	€ 4,65	B23
DT5053-QZ	8.5	117	72	1	1	5035048034958	€ 5,05	B23
DT5054-QZ	9	125	78	1	1	5035048034965	€ 5,40	B23
DT5055-QZ	9.5	125	78	1	1	5035048034972	€ 5,80	B23
DT5056-QZ	10	133	84	1	1	5035048034989	€ 6,30	B23
DT5057-QZ	10.5	133	84	1	1	5035048034996	€ 7,05	B23
DT5058-QZ	11	142	91	1	1	5035048052006	€ 7,70	B23
DT5059-QZ	11.5	142	91	1	1	5035048052013	€ 8,25	B23
DT5060-QZ	12	151	98	1	1	5035048052020	€ 9,05	B23
DT5061-QZ	12.5	151	98	1	1	5035048052037	€ 9,20	B23
DT5062-QZ	13	151	98	1	1	5035048052044	€ 9,45	B23

In bulkverpakking

Cat. nr.	Diameter [mm]	Lengte [mm]	Werklengte [mm]	Stuks	Besteleenheid	Barcode	Prijs excl. BTW	PG
DT5535-QZ	1	34	12	10	1	5035048052051	€ 11,55	B23
DT5536-QZ	1.5	40	18	10	1	5035048052068	€ 11,55	B23
DT5537-QZ	2	49	24	10	1	5035048052075	€ 11,55	B23
DT5538-QZ	2.5	57	30	10	1	5035048052082	€ 11,55	B23
DT5539-QZ	3	61	33	10	1	5035048052099	€ 15,10	B23
DT5540-QZ	3.2	65	36	10	1	5035048052105	€ 15,10	B23
DT5541-QZ	3.3	65	36	10	1	5035048052112	€ 15,10	B23
DT5542-QZ	3.5	70	39	10	1	5035048052129	€ 15,10	B23
DT5543-QZ	4	75	43	10	1	5035048052136	€ 15,10	B23
DT5544-QZ	4.2	75	43	10	1	5035048052143	€ 21,85	B23
DT5545-QZ	4.5	80	46	10	1	5035048052150	€ 21,85	B23
DT5546-QZ	4.8	86	46	10	1	5035048052167	€ 21,85	B23
DT5547-QZ	5	86	46	10	1	5035048052174	€ 21,85	B23
DT5567-QZ	5.1	86	46	10	1	5035048052716	€ 23,10	B23
DT5568-QZ	5.2	86	46	10	1	5035048052723	€ 23,10	B23
DT5548-QZ	5.5	93	57	10	1	5035048052181	€ 24,35	B23
DT5549-QZ	6	93	57	10	1	5035048052198	€ 24,35	B23
DT5550-QZ	6.5	101	58	10	1	5035048052204	€ 28,55	B23
DT5551-QZ	7	109	66	10	1	5035048052211	€ 33,20	B23
DT5552-QZ	7.5	109	66	10	1	5035048052228	€ 34,85	B23
DT5553-QZ	8	117	72	10	1	5035048052235	€ 37,40	B23
DT5554-QZ	8.5	117	72	10	1	5035048052242	€ 40,30	B23
DT5555-QZ	9	125	78	10	1	5035048052259	€ 43,25	B23
DT5556-QZ	9.5	125	78	10	1	5035048052266	€ 46,20	B23
DT5557-QZ	10	133	84	10	1	5035048052273	€ 50,40	B23
DT5558-QZ	10.5	133	84	10	1	5035048052280	€ 56,30	B23
DT5559-QZ	11	142	91	10	1	5035048052297	€ 61,75	B23
DT5560-QZ	11.5	142	91	10	1	5035048052303	€ 65,95	B23
DT5561-QZ	12	151	98	10	1	5035048052310	€ 72,25	B23
DT5562-QZ	12.5	151	98	10	1	5035048052327	€ 73,50	B23
DT5563-QZ	13	151	98	10	1	5035048052334	€ 75,60	B23



IMPACT TITANIUM METAALBOREN



Geschikt voor accu, gesnoerd en luchtdruk slagschroeven en boormachines

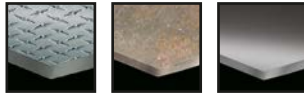

Staal IJzer Nikkel



Bronz Hout Plastic

TOEPASSINGEN

- Deze accessoires kunnen eveneens gebruikt worden op andere schroevendraaiers / boormachines
- Voor uit de hand boren in staal, gelegeerde en niet-gelegeerde staalsoorten tot 900N/mm²

BIJZONDERE KENMERKEN

- Dikkere kern zorgt voor hogere duurzaamheid en langere levensduur
- Perfecte ronde braamvrije gaten
- Unieke centreerpunt en boorontwerp voorkomt weglopen en verhoogt de boorsnelheid
- Zeskantaansluiting voor 1/4" bitopname

Per stuk

Cat. nr.	Diameter [mm]	Lengte [mm]	Werklengte [mm]	Stuks	Besteleenheid	Barcode	Prijs excl. BTW	PG
DT50000-QZ	3	65	33.5	1	1	5035048535684	€ 7,50	B23
DT50001-QZ	3.2	67	35	1	1	5035048535691	€ 7,50	B23
DT50002-QZ	3.5	70	38	1	1	5035048535714	€ 7,50	B23
DT50003-QZ	4	71.5	40	1	1	5035048535721	€ 7,80	B23
DT50004-QZ	4.2	73	41.5	1	1	5035048535738	€ 7,80	B23
DT50005-QZ	4.5	74.5	43	1	1	5035048535745	€ 8,05	B23
DT50006-QZ	4.8	76	44.5	1	1	5035048535769	€ 8,60	B23
DT50007-QZ	5	77.5	46	1	1	5035048535776	€ 8,80	B23
DT50008-QZ	5.5	79	47.5	1	1	5035048535783	€ 8,95	B23
DT50009-QZ	6	80	48.5	1	1	5035048535790	€ 9,00	B23
DT50010-QZ	6.5	82	50.5	1	1	5035048535813	€ 9,05	B23
DT50011-QZ	7	89	57.5	1	1	5035048535820	€ 9,25	B23
DT50012-QZ	7.5	95	50	1	1	5035048535837	€ 9,35	B23
DT50013-QZ	8	102	70	1	1	5035048535844	€ 9,45	B23
DT50014-QZ	8.5	101.5	70	1	1	5035048535851	€ 10,05	B23
DT50015-QZ	9	101.5	70	1	1	5035048535868	€ 10,95	B23
DT50016-QZ	10	101.5	70	1	1	5035048535882	€ 12,40	B23
DT50017-QZ	11	101.5	70	1	1	5035048535905	€ 13,25	B23
DT50018-QZ	12	101.5	70	1	1	5035048535912	€ 13,90	B23
DT50019-QZ	13	101.5	70	1	1	5035048535929	€ 16,00	B23

Sets

Cat. nr.	Omschrijving	Stuks	Besteleenheid	Barcode	Prijs excl. BTW	PG
DT50050-QZ	10-delige Tough Case EXTREME IMPACT TITANIUM metaalbooren voor slagschroeven 3, 3.2, 3.5, 4, 4.5, 5, 6, 8, 10, 12mm	10	1	5035048536810	€ 69,00	B28

HSS-G DIN 338 METAALBOREN



Voor gebruik met gesnoerde of snoerloze boormachines

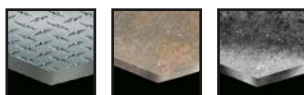

Staal IJzer Grafiet

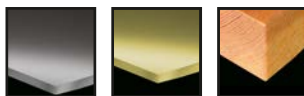

Nikkel Bronz Hout

TOEPASSINGEN

- Geschikt voor het boren in alle staalsoorten, ferro en non-ferro metalen tot 900N/mm², behalve RVS

BIJZONDERE KENMERKEN

- Gerolde boren, precies geslepen voor snel boren, lange levensduur en uitstekende concentriciteit
- Gefreesd uit gehard staal, rechts snijdend, precies geslepen met een aanvalshoek van 118°
- Diameter tolerantie volgens h8 norm
- Boordiameters vanaf 13mm hebben een gereduceerde boorschacht van 12.7mm (1/2")

Per stuk

Cat. nr.	Diameter [mm]	Lengte [mm]	Werklengte [mm]	Stuks	Besteleenheid	Barcode	Prijs excl. BTW	PG
DT5201-QZ	1	34	12	2	1	5011402373437	€ 1,75	B23
DT5202-QZ	1.5	40	18	2	1	5011402373451	€ 1,85	B23
DT5203-QZ	2	49	24	2	1	5011402373475	€ 2,10	B23
DT5204-QZ	2.5	57	30	2	1	5011402373499	€ 2,35	B23
DT5205-QZ	3	61	33	2	1	5011402373512	€ 2,70	B23
DT5206-QZ	3.2	65	36	2	1	5011402373536	€ 2,85	B23
DT5208-QZ	3.5	70	39	2	1	5011402373574	€ 3,05	B23
DT5209-QZ	4	75	43	2	1	5011402373598	€ 3,25	B23
DT5211-QZ	4.2	75	43	1	1	5011402373635	€ 2,25	B23
DT5212-QZ	4.5	80	47	1	1	5011402373659	€ 2,35	B23
DT5213-QZ	4.8	86	52	1	1	5011402373673	€ 2,45	B23
DT5214-QZ	5	86	52	1	1	5011402373697	€ 2,45	B23
DT5215-QZ	5.5	93	57	1	1	5011402373710	€ 2,45	B23
DT5216-QZ	6	101	63	1	1	5011402373734	€ 2,35	B23
DT5217-QZ	6.5	101	63	1	1	5011402373758	€ 3,25	B23
DT5218-QZ	7	109	69	1	1	5011402373772	€ 3,45	B23
DT5219-QZ	8	117	75	1	1	5011402373796	€ 3,80	B23
DT5220-QZ	8.5	117	75	1	1	5011402373819	€ 3,45	B23
DT5221-QZ	9	125	81	1	1	5011402373833	€ 4,10	B23
DT5222-QZ	10	133	87	1	1	5011402373857	€ 4,60	B23
DT5224-QZ	11	142	94	1	1	5011402373895	€ 5,85	B23
DT5226-QZ	12	151	101	1	1	5011402373932	€ 7,05	B23
DT5227-QZ	13	151	101	1	1	5011402373956	€ 8,20	B23
DT5228-QZ	14	160	108	1	1	5011402373970	€ 10,40	B23
DT5229-QZ	15	169	114	1	1	5011402373994	€ 12,85	B23
DT5230-QZ	16	178	120	1	1	5011402374014	€ 14,05	B23

Sets

Cat. nr.	Omschrijving	Stuks	Besteleenheid	Barcode	Prijs excl. BTW	PG
DT5921-QZ	10-delige set in kunststof cassette 1, 2, 3, 4, 5, 6, 7, 8, 9, 10mm	10	1	5011402374137	€ 18,95	B28
DT5922-QZ	13-delige set in kunststof cassette 1.5, 2, 2.5, 3.2, 3, 3.5, 4, 4.5, 5 (x2), 5.5, 6, 6.5mm	13	1	5011402374151	€ 14,95	B28
DT5923-QZ	19-delige set in metalen cassette 1, 1.5, 2, 2.5, 3, 3.5, 4, 4.5, 5, 5.5, 6, 6.5, 7, 7.5, 8, 8.5, 9, 9.5, 10mm	19	1	5011402374175	€ 42,95	B28
DT5929-QZ	29-delige set in metalen cassette 1, 1.5, 2, 2.5, 3, 3.2, 3.3, 3.5, 6, 6.5, 7, 7.5, 8, 8.5, 9, 9.5, 10, 10.5, 11, 11.5, 12, 12.5, 13mm	29	1	5035048077429	€ 89,00	B28



IMPACT GATENZAGEN VOOR METAAL



Geschikt voor accu, gesnoerd en luchtdruk slagschroeven en boormachines

TOEPASSINGEN

- Speciaal ontwikkeld voor de meest extreme toepassingen
- Deze accessoires kunnen eveneens gebruikt worden op andere schroevendraaiers/boormachines
- Voor het zagen van dunne materialen zoals staal, aluminium en kunststoffen tot 3mm

BIJZONDERE KENMERKEN

- Optimale tandgeometrie voor snelle en zuivere sneden in combinatie met een lange levensduur
- Extreem robuust, vervaardigd uit één stuk
- Drukveer vereenvoudigd het verwijderen van het gesneden materiaal in de gatzaag
- Bredere buitenwanden aan uiteinde verhindert het doorschieten van de gatzaag in het materiaal
- Beschikbaar in diameters van 19 - 38mm

Cat. nr.	Diameter [mm]	Lengte [mm]	Stuks	Besteleenheid	Barcode	Prijs excl. BTW	PG
DT8253-QZ	19	20	1	1	5035048079959	€ 19,50	B28
DT8254-QZ	22	20	1	1	5035048079966	€ 19,75	B28
DT8255-QZ	25	20	1	1	5035048079973	€ 20,00	B28
DT8257-QZ	32	20	1	1	5035048079997	€ 23,50	B28
DT8258-QZ	35	20	1	1	5035048080009	€ 24,00	B28
DT8259-QZ	38	20	1	1	5035048080016	€ 24,50	B28

EXTREME HM GATENZAGEN VOOR METAAL



Staal IJzer Nikkel

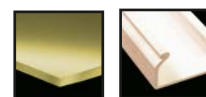

Brons Plastic

TOEPASSINGEN

- Voor het maken van grote gaten in metaal tot een dikte van 6.3mm met hoge afwerkingsgraad

BIJZONDERE KENMERKEN

- Volle carbide tanden bieden langere levensduur
- Efficiënte schouder van elke tand verhoogt snelheid
- Perfect gevormde tandgeometrie voor hoge afwerking
- Aansluiting met vlakke kant verhindert doorslippen in boorhouder
- Anti-slip centreerpunt en veer bieden meer werkcomfort

Per stuk

Cat. nr.	Diameter [mm]	Stuks	Besteleenheid	Barcode	Prijs excl. BTW	PG
DT8364-QZ	14	1	1	5035048536827	€ 24,00	B28
DT8331-QZ	19	1	1	5035048094334	€ 30,00	B28
DT8365-QZ	20	1	1	5035048536834	€ 30,50	B28
DT8366-QZ	21	1	1	5035048536858	€ 31,50	B28
DT8332-QZ	22	1	1	5035048094341	€ 32,00	B28
DT8333-QZ	25	1	1	5035048094358	€ 33,50	B28
DT8367-QZ	27	1	1	5035048536865	€ 36,50	B28
DT8334-QZ	29	1	1	5035048094365	€ 42,50	B28
DT8335-QZ	30	1	1	5035048094372	€ 43,50	B28
DT8368-QZ	31	1	1	5035048536872	€ 44,00	B28
DT8336-QZ	32	1	1	5035048094389	€ 44,50	B28
DT8338-QZ	35	1	1	5035048094402	€ 50,50	B28
DT8339-QZ	38	1	1	5035048094419	€ 51,50	B28
DT8369-QZ	40	1	1	5035048536896	€ 53,00	B28
DT8340-QZ	41	1	1	5035048094426	€ 55,00	B28
DT8341-QZ	44	1	1	5035048094433	€ 61,00	B28
DT8370-QZ	48	1	1	5035048536902	€ 63,50	B28
DT8342-QZ	51	1	1	5035048094440	€ 64,50	B28
DT8344-QZ	54	1	1	5035048094464	€ 68,50	B28
DT8346-QZ	57	1	1	5035048094488	€ 74,50	B28
DT8348-QZ	60	1	1	5035048094501	€ 76,00	B28
DT8349-QZ	64	1	1	5035048094518	€ 76,50	B28
DT8371-QZ	65	1	1	5035048536919	€ 78,00	B28
DT8350-QZ	67	1	1	5035048094525	€ 91,50	B28
DT8372-QZ	68	1	1	5035048536926	€ 95,00	B28
DT8373-QZ	70	1	1	5035048536933	€ 96,00	B28
DT8351-QZ	73	1	1	5035048094532	€ 97,50	B28
DT8352-QZ	76	1	1	5035048094549	€ 99,50	B28
DT8374-QZ	79	1	1	5035048536940	€ 100,50	B28
DT8353-QZ	83	1	1	5035048094556	€ 116,50	B28
DT8354-QZ	89	1	1	5035048094563	€ 120,00	B28
DT8355-QZ	92	1	1	5035048094570	€ 121,50	B28
DT8356-QZ	102	1	1	5035048094587	€ 139,50	B28

Sets en toebehoren

Cat. nr.	Omschrijving	Stuks	Besteleenheid	Barcode	Prijs excl. BTW	PG
DT8360-QZ	3-delige set (22, 29, 35mm)	3	1	5035048094624	€ 133,00	B28
DT83001-QZ	13-delige set; 2 houders met zeskantschacht, 2 centreerpunten, 9 gatenzagen (Ø16,19,25,32,38,44,48,51 en 64mm)	13	1	5035048090657	€ 199,95	B28
DT8362-QZ	Centreerboor	1	1	5035048095942	€ 6,50	B28



DT83001-QZ

DEWALT

2X™

2x LANGERE LEVENSDUUR
DAN STANDAARD GATZAGEN

2X BI-METAAL GATZAGEN



Voor gebruik met gesnoerde of snoerloze boormachines

TOEPASSINGEN

- Geschikt voor het boren in staal, rvs, messing, koper, aluminium, hout, kunststoffen, enz

BIJZONDERE KENMERKEN

- Gatzagen van professionele kwaliteit voor zware toepassingen
- Extra geharde HSS tanden met variabele tandsteek
- Zaagrand uit M3 staal verlengt de levensduur van de gatzagen
- 12,5mm grotere boordiepte dan bij een standaard bi-metaal gatzag
- Langere levensduur dan conventionele gatzagen

Per stuk

Cat. nr.	Diameter [mm]	Lengte [mm]	Stuks	Besteleenheid	Barcode	Prijs excl. BTW	PG
DT8119L-QZ	19	38	1	1	5035048088746	€ 12,70	B28
DT8120L-QZ	20	38	1	1	5035048088753	€ 13,80	B28
DT8122L-QZ	22	38	1	1	5035048088777	€ 13,80	B28
DT8124L-QZ	24	38	1	1	5035048088784	€ 14,25	B28
DT8125L-QZ	25	38	1	1	5035048088791	€ 14,75	B28
DT8127L-QZ	27	38	1	1	5035048088807	€ 14,75	B28
DT8129L-QZ	29	38	1	1	5035048088814	€ 14,75	B28
DT8130L-QZ	30	38	1	1	5035048088821	€ 16,65	B28
DT8132L-QZ	32	38	1	1	5035048088838	€ 14,75	B28
DT8133L-QZ	33	38	1	1	5035048088845	€ 17,10	B28
DT8135L-QZ	35	38	1	1	5035048088852	€ 14,75	B28
DT8138L-QZ	38	40	1	1	5035048088869	€ 14,75	B28
DT8140L-QZ	40	40	1	1	5035048088883	€ 18,80	B28
DT8141L-QZ	41	40	1	1	5035048088876	€ 14,75	B28
DT8143L-QZ	43	40	1	1	5035048088890	€ 18,80	B28
DT8144L-QZ	44	40	1	1	5035048088906	€ 19,95	B28
DT8146L-QZ	46	40	1	1	5035048088913	€ 19,75	B28
DT8148L-QZ	48	40	1	1	5035048088920	€ 16,20	B28
DT8151L-QZ	51	40	1	1	5035048088937	€ 16,80	B28
DT8152L-QZ	52	40	1	1	5035048088944	€ 19,75	B28
DT8154L-QZ	54	40	1	1	5035048088951	€ 17,10	B28
DT8157L-QZ	57	40	1	1	5035048088968	€ 17,55	B28
DT8160L-QZ	60	40	1	1	5035048088975	€ 18,45	B28
DT8164L-QZ	64	40	1	1	5035048088982	€ 19,00	B28
DT8165L-QZ	65	40	1	1	5035048088999	€ 22,15	B28
DT8167L-QZ	67	40	1	1	5035048089002	€ 19,90	B28
DT8168L-QZ	68	40	1	1	5035048089019	€ 23,00	B28
DT8170L-QZ	70	40	1	1	5035048089026	€ 20,85	B28
DT8173L-QZ	73	40	1	1	5035048089033	€ 21,40	B28
DT8176L-QZ	76	40	1	1	5035048089040	€ 21,80	B28
DT8179L-QZ	79	40	1	1	5035048089057	€ 22,75	B28
DT8183L-QZ	83	40	1	1	5035048089064	€ 23,45	B28
DT8186L-QZ	86	40	1	1	5035048089071	€ 23,70	B28
DT8189L-QZ	89	40	1	1	5035048089088	€ 25,00	B28
DT8192L-QZ	92	40	1	1	5035048089095	€ 24,05	B28
DT8195L-QZ	95	40	1	1	5035048089101	€ 24,60	B28
DT8202L-QZ	102	40	1	1	5035048089118	€ 28,20	B28
DT8205L-QZ	105	40	1	1	5035048089125	€ 30,05	B28
DT8208L-QZ	108	40	1	1	5035048089132	€ 30,75	B28
DT8214L-QZ	114	40	1	1	5035048089156	€ 31,60	B28
DT8221L-QZ	121	40	1	1	5035048089163	€ 33,10	B28
DT8227L-QZ	127	40	1	1	5035048089170	€ 34,25	B28
DT8240L-QZ	140	40	1	1	5035048089187	€ 36,65	B28
DT8252L-QZ	152	40	1	1	5035048089194	€ 39,50	B28



Sets

Cat. nr.	Omschrijving	Stuks	Besteleenheid	Barcode	Prijs excl. BTW	PG
DT8270L-QZ	11-delig in koffer, 2 houders met zeskantschacht, 2 centreerpunten, 7 gatzagen (Ø22, 29, 35, 44, 51, 64 en 68mm)	11	1	5035048089200	€ 129,00	B28

GATZAGEN MET HARDMETALEN KORRELS



Per stuk

Cat. nr.	Diameter [mm]	Lengte [mm]	Stuks	Besteleenheid	Barcode	Prijs excl. BTW	PG
DT8118-QZ	16	40	1	1	5035048012345	€ 15,25	B28

Voor gebruik met gesnoerde en snoerloze boormachines

TOEPASSINGEN

- Geschikt voor het boren in metselwerk, vezelplaat, staal, glasvezel, cement-vezelplaten, hout met spijkers

HOUDERS EN ACCESSOIRES VOOR BI-METAAL GATZAGEN



Voor gebruik met bi-metaal gatzagen

Cat. nr.	Omschrijving	Stuks	Besteleenheid	Barcode	Prijs excl. BTW	PG
DT8286-QZ	Quick Change adapter voor gatzagen Ø14mm-30mm	1	1	5035048073377	€ 17,95	B28
DT8288-QZ	Quick Change adapter voor gatzagen Ø32mm-210mm	1	1	5035048073391	€ 19,95	B28
DT8109-QZ	Centreerboor 6.3mm voor gatzagen	1	1	5035048093467	€ 4,00	B28
DT8101-QZ	Adapter voor gatzagen Ø32mm-210mm	1	1	5011402370474	€ 12,50	B28
DT8102-QZ	Adapter voor gatzagen Ø32mm-127mm	1	1	5011402370481	€ 15,00	B28
DT8290-QZ	Verlengstuk 300mm voor gatzagenhouders	1	1	5035048061299	€ 9,95	B28
DT8108-QZ	SDS-Plus adapter voor gatzagen Ø32mm-210mm	1	1	5035048061329	€ 14,95	B28

BIJZONDERE KENMERKEN

- Snel verwisselbare centreerboor voor efficiënt boren

HOUDERS EN ACCESSOIRES VOOR GATZAGEN MET HARDMETALEN KORRELS



Voor gebruik met gatzagen met hardmetalen korrels

Cat. nr.	Omschrijving	Stuks	Besteleenheid	Barcode	Prijs excl. BTW	PG
DT8281-QZ	Kleine gatzagenhouder met centreersteenboor Ø16mm-29mm	1	1	5035048012260	€ 6,90	B28
DT8282-QZ	Grote gatzagenhouder met centreersteenboor Ø32mm-210mm	1	1	5035048012277	€ 14,65	B28
DT8283-QZ	Gatzagenhouder SDS-plus opname met centreersteenboor Ø16mm-29mm	1	1	5035048012284	€ 44,75	B28
DT8284-QZ	Gatzagenhouder SDS-plus opname met centreersteenboor Ø32mm-210mm	1	1	5035048012291	€ 44,75	B28

IMPACT METAALTRAPPENBOREN



Geschikt voor accu, gesnoerd en luchtdruk slagschroevendraaiers en boormachines

Cat. nr.	Omschrijving	Stuks	Besteleenheid	Barcode	Prijs excl. BTW	PG
DT5026-QZ	4-12mm IMPACT trappenboor	1	1	5035048077276	€ 54,00	B23
DT5027-QZ	6-18mm IMPACT trappenboor	1	1	5035048077283	€ 65,05	B23
DT5030-QZ	14-25mm IMPACT trappenboor	1	1	5035048077290	€ 76,05	B23
DT5031-QZ	20-34mm trappenboor	1	1	5035048077306	€ 87,10	B23



Staal IJzer Nikkel

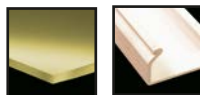

Brons Plastic

BIJZONDERE KENMERKEN

- Voor het boren en vergroten van bestaande gaten van 14 tot 34mm

**VOOR MEER INFO OVER ONZE
SLAGSCHROEVENDRAAIERS**

KIJK OP PAG. 10 EN 14



HOUTSPIRAALBOREN



Voor gebruik met gesnoerde of snoerloze boormachines



Hout

MDF

Hardboard



Spaanplaat

TOEPASSINGEN

- Geschikt voor alle samengestelde en natuurlijke houtsoorten
- Geschikt voor voorbereiden en bv. deувelverbindingen

BIJZONDERE KENMERKEN

- Vervaardigd uit chroom vanadium staal
- Centreerpunt en geslepen boorspiraal type B voor schone en zuivere gaten

Per stuk

Cat. nr.	Diameter [mm]	Lengte [mm]	Werklengte [mm]	Stuks	Besteleenheid	Barcode	Prijs excl. BTW	PG
DT4503-QZ	3	70	46	1	1	5011402385553	€ 1,35	B23
DT4504-QZ	4	80	52	1	1	5011402385560	€ 1,35	B23
DT4505-QZ	5	90	60	1	1	5011402385577	€ 1,40	B23
DT4506-QZ	6	100	66	1	1	5011402385584	€ 1,40	B23
DT4507-QZ	7	110	72	1	1	5011402385591	€ 1,45	B23
DT4508-QZ	8	120	80	1	1	5011402385607	€ 1,60	B23
DT4509-QZ	9	130	84	1	1	5011402385614	€ 1,85	B23
DT4510-QZ	10	133	90	1	1	5011402385621	€ 2,15	B23
DT4511-QZ	11*	150	100	1	1	5011402385638	€ 2,85	B23
DT4512-QZ	12*	155	102	1	1	5011402385645	€ 3,35	B23
DT4513-QZ	13*	155	102	1	1	5011402385652	€ 4,25	B23
DT4514-QZ	14*	160	107	1	1	5011402385669	€ 4,80	B23
DT4516-QZ	16*	165	112	1	1	5011402385683	€ 5,65	B23
DT4518-QZ	18*	200	130	1	1	5011402385690	€ 7,55	B23
DT4520-QZ	20*	200	130	1	1	5011402385706	€ 8,50	B23

* Vanaf 11mm is de boorschacht gereduceerd tot 9.5mm

Sets

Cat. nr.	Omschrijving	Stuks	Besteleenheid	Barcode	Prijs excl. BTW	PG
DT4535-QZ	5-delige set in kunststof cassette 4, 5, 6, 8, 10mm	5	1	5011402385713	€ 6,10	B28

SLANGEN- OF BALKENBOREN



Voor gebruik met gesnoerde of snoerloze boormachines



Hout

MDF

Hardboard



Spaanplaat

TOEPASSINGEN

- Speciale houtboor om snel en zuiver te boren, typisch gebruikt voor het boren door kozijnen, balken, deuren, enz

BIJZONDERE KENMERKEN

- Voorzien van een centreerpunt met schroefdraad voor zuiver aanboren
- Opstaande snijkant zorgt voor splintervrije gaten
- Speciale „Lewis“ spiraal voor een optimale spaanafvoer voor snel en precies boren

Per stuk

Cat. nr.	Diameter [mm]	Lengte [mm]	Werklengte [mm]	Stuks	Besteleenheid	Barcode	Prijs excl. BTW	PG
DT4600-QZ	6 *	200	200	1	1	5011402385720	€ 5,00	B23
DT4602-QZ	8 *	200	200	1	1	5011402385737	€ 5,15	B23
DT4604-QZ	10 *	200	200	1	1	5011402385744	€ 5,60	B23
DT4606-QZ	12	200	200	1	1	5011402385751	€ 9,70	B23
DT4608-QZ	14	200	200	1	1	5011402385768	€ 10,25	B23
DT4610-QZ	16	200	200	1	1	5011402385775	€ 11,45	B23
DT4612-QZ	18	200	200	1	1	5011402385782	€ 12,60	B23
DT4614-QZ	20	200	200	1	1	5011402385799	€ 14,90	B23
DT4615-QZ	22	200	200	1	1	5011402385805	€ 16,00	B23
DT4616-QZ	24	200	200	1	1	5011402385812	€ 18,30	B23
DT4618-QZ	26	200	200	1	1	5011402385829	€ 20,65	B23
DT4619-QZ	28	200	200	1	1	5011402385836	€ 22,95	B23
DT4620-QZ	30	200	200	1	1	5011402385843	€ 27,50	B23
DT4621-QZ	32	200	200	1	1	5011402385850	€ 32,10	B23
DT4632-QZ	8 *	380	380	1	1	5011402385867	€ 14,35	B23
DT4634-QZ	10 *	380	380	1	1	5011402385874	€ 17,10	B23
DT4636-QZ	12	380	380	1	1	5011402385881	€ 18,30	B23
DT4638-QZ	14	380	380	1	1	5011402385898	€ 18,95	B23
DT4640-QZ	16	380	380	1	1	5011402385904	€ 19,50	B23
DT4642-QZ	18	380	380	1	1	5011402385911	€ 20,05	B23
DT4644-QZ	20	380	380	1	1	5011402385928	€ 24,70	B23
DT4645-QZ	22	380	380	1	1	5011402385935	€ 25,20	B23
DT4646-QZ	24	380	380	1	1	5011402385942	€ 27,50	B23
DT4648-QZ	26	380	380	1	1	5011402385959	€ 29,75	B23
DT4649-QZ	28	380	380	1	1	5011402385966	€ 34,40	B23
DT4650-QZ	30	380	380	1	1	5011402385973	€ 36,70	B23
DT4651-QZ	32	380	380	1	1	5011402385980	€ 43,50	B23

* Ronde schacht, alle andere maten met zeskant schacht

IMPACT SPEEDBOREN

Geschikt voor accu, gesnoerd en luchtdruk slagschroeven en boormachines



Hout MDF Hardboard



Spaanplaat

TOEPASSINGEN

- Voor snel en precies boren van schone gaten in harde en zachte natuurlijke en samengestelde houtsoorten

BIJZONDERE KENMERKEN

- Extra dikke robuuste stalen schacht voor een superieure duurzaamheid
- Taps geslepen snijkanten voor zuiver en sneller boren en een langere levensduur
- Precies geslepen centreerpunt met een geoptimaliseerde vorm voor een snellere penetratie en een hogere boorsnelheid



Per stuk

Cat. nr.	Diameter [mm]	Lengte [mm]	Stuks	Besteleenheid	Barcode	Prijs excl. BTW	PG
DT4762-QZ	10	152	1	1	5035048072950	€ 5,05	B23
DT4763-QZ	12	152	1	1	5035048072967	€ 5,35	B23
DT4764-QZ	13	152	1	1	5035048072974	€ 5,60	B23
DT4765-QZ	14	152	1	1	5035048072981	€ 5,90	B23
DT4766-QZ	16	152	1	1	5035048072998	€ 6,20	B23
DT4767-QZ	18	152	1	1	5035048073001	€ 6,45	B23
DT4768-QZ	20	152	1	1	5035048073018	€ 6,70	B23
DT4769-QZ	22	152	1	1	5035048073025	€ 7,05	B23
DT4770-QZ	24	152	1	1	5035048073032	€ 7,30	B23
DT4771-QZ	25	152	1	1	5035048073049	€ 7,55	B23
DT4772-QZ	26	152	1	1	5035048073056	€ 7,90	B23
DT4773-QZ	28	152	1	1	5035048073063	€ 8,15	B23
DT4774-QZ	30	152	1	1	5035048073070	€ 8,45	B23
DT4775-QZ	32	152	1	1	5035048073087	€ 8,70	B23
DT4776-QZ	35	152	1	1	5035048073094	€ 9,00	B23
DT4777-QZ	38	152	1	1	5035048073100	€ 9,30	B23
DT4778-QZ	40	152	1	1	5035048073117	€ 9,55	B23

Verlengstuk

Cat. nr.	Omschrijving	Stuks	Besteleenheid	Barcode	Prijs excl. BTW	PG
DT4849-QZ	Speedboor verlengstuk 300mm	1	1	5035048058923	€ 8,10	B23

Set

Cat. nr.	Omschrijving	Stuks	Besteleenheid	Barcode	Prijs excl. BTW	PG
DT7943B-QZ	Tough Case, 8-delig, Ø12, 16, 18, 20, 22, 25, 28, 32mm, blisterverpakking	8	1	5035048073292	€ 29,95	B28

Per stuk tot 406mm



Cat. nr.	Diameter [mm]	Lengte [mm]	Stuks	Besteleenheid	Barcode	Prijs excl. BTW	PG
DT4780-QZ	10	406	1	1	5035048073124	€ 11,20	B23
DT4781-QZ	12	406	1	1	5035048073131	€ 11,80	B23
DT4783-QZ	14	406	1	1	5035048073155	€ 12,30	B23
DT4784-QZ	16	406	1	1	5035048073162	€ 12,65	B23
DT4785-QZ	20	406	1	1	5035048073179	€ 14,05	B23
DT4786-QZ	22	406	1	1	5035048073186	€ 14,50	B23
DT4787-QZ	24	406	1	1	5035048073193	€ 16,30	B23
DT4788-QZ	25	406	1	1	5035048073209	€ 16,80	B23
DT4789-QZ	26	406	1	1	5035048073216	€ 18,55	B23
DT4791-QZ	30	406	1	1	5035048073230	€ 20,80	B23
DT4792-QZ	32	406	1	1	5035048073247	€ 21,90	B23
DT4793-QZ	35	406	1	1	5035048073254	€ 22,45	B23



KOZIJBOREN



Per stuk

Voor gebruik met gesnoerde of snoerloze boormachines

TOEPASSINGEN

- Voor snel en precies boren van schone gaten in harde en zachte houtsoorten en laminaten

Cat. nr.	Diameter [mm]	Lengte [mm]	Stuks	Besteleenheid	Barcode	Prijs excl. BTW	PG
DT4871-QZ	8	600	1	1	5035048014042	€ 10,45	B23
DT4872-QZ	10	600	1	1	5035048014059	€ 11,30	B23
DT4873-QZ	12	600	1	1	5035048014066	€ 14,25	B23
DT4874-QZ	16	600	1	1	5035048014073	€ 18,25	B23
DT4875-QZ	18	600	1	1	5035048014080	€ 21,65	B23
DT4876-QZ	20	600	1	1	5035048014097	€ 26,95	B23
DT4877-QZ	22	600	1	1	5035048014103	€ 32,40	B23

KOMSCHARNIERFREES TCT

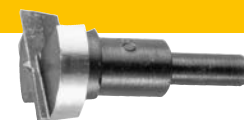

Per stuk

Voor gebruik met gesnoerde of snoerloze boormachines

TOEPASSINGEN

- Speciaal geschikt voor inboorscharnieren

BIJZONDERE KENMERKEN

- Hardmetalen (TCT) snijranden voor zuivere afwerking in breedte en diepte
- Zeskantschacht voor een stevige bevestiging in de boorhouder

Cat. nr.	Diameter [mm]	Lengte [mm]	Stuks	Besteleenheid	Barcode	Prijs excl. BTW	PG
DT4543-QZ	35	65	1	1	5011402386185	€ 61,95	B23

MACHINEHOUTBOREN



Per stuk

Voor gebruik met gesnoerde of snoerloze boormachines



Hout

MDF

Hardboard



Spaanplaat

TOEPASSINGEN

- Voor snel boren van schone gaten met grote diameters in hout

BIJZONDERE KENMERKEN

- Dubbelsnijdende scherpe snijkanten voor extreem snel boren in hout met minimaal risico van vastlopen
- Agressieve zelfvoedende centreerpunt voor een snelle penetratie in het hout
- Anti-slip schacht zorgt voor een stevige grip in de boorhouder

Cat. nr.	Diameter [mm]	Stuks	Besteleenheid	Barcode	Prijs excl. BTW	PG
DT4575-QZ	25	1	1	5035048072004	€ 17,85	B23
DT4576-QZ	28	1	1	5035048072011	€ 22,35	B23
DT4577-QZ	32	1	1	5035048072028	€ 23,55	B23
DT4578-QZ	35	1	1	5035048072035	€ 28,00	B23
DT4579-QZ	38	1	1	5035048072042	€ 29,75	B23
DT4580-QZ	41	1	1	5035048072059	€ 31,45	B23
DT4581-QZ	45	1	1	5035048072066	€ 33,70	B23
DT4582-QZ	51	1	1	5035048072073	€ 37,65	B23
DT4583-QZ	54	1	1	5035048072080	€ 39,30	B23
DT4584-QZ	57	1	1	5035048072097	€ 42,70	B23
DT4585-QZ	65	1	1	5035048072103	€ 48,30	B23
DT4586-QZ	68	1	1	5035048072110	€ 50,55	B23
DT4587-QZ	74	1	1	5035048072127	€ 56,20	B23
DT4588-QZ	76	1	1	5035048072134	€ 61,80	B23
DT4589-QZ	92	1	1	5035048072141	€ 73,05	B23
DT4590-QZ	117	1	1	5035048072158	€ 84,25	B23
DT4592-QZ	Verlengstuk 140mm	1	1	5035048072172	€ 20,95	B23

FLIP & DRIVE: VOORBOOR- EN SCHROEFSTYSTEEM



Het ,flip & drive' systeem van DeWALT is bedoeld voor precies verzink Schroefwerk. Met de koppeling in de boorhouder van de schroefboormachine kunnen het voorboorgat en de verzinkfreesoperatie in één soepele beweging uitgevoerd worden. De ontkoppelkraag laat toe om het accessoire snel om te keren en dan te schroeven.



Koppeling

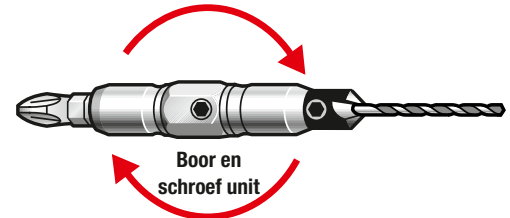

Boor en schroef unit

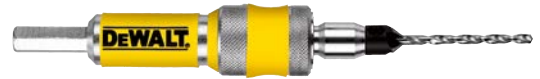

,flip & drive' units

Cat. nr.	Maat	Omschrijving	Stuks	Besteleenheid	Barcode	Prijs excl. BTW	PG
DT7600-XJ	Nr.6	Snelkoppeling met houder en Pz2 schroefbit	1	1	5035048052365	€ 28,40	B27
DT7601-XJ	Nr.8	Snelkoppeling met houder en Pz2 schroefbit	1	1	5035048052372	€ 28,40	B27
DT7602-XJ	Nr.10	Snelkoppeling met houder en Pz2 schroefbit	1	1	5035048052389	€ 28,40	B27
DT7603-XJ	Nr.12	Snelkoppeling met houder en Pz2 schroefbit	1	1	5035048052396	€ 28,40	B27

Voor gebruik met gesnoerde en snoerloze boormachines en schroevendraaiers

TOEPASSINGEN

- Voor gebruik in hard en zacht hout, composietmateriaal en MDF
- Ideaal voor het maken van kasten en meubels, verbouwen en winkeluitrusting

BIJZONDERE KENMERKEN

- Compleet voorboor-, verzinkboor- en schroefstelsel waarbij het boren in 1 enkele operatie gebeurt
- Gemakkelijk éénhandig koppelsysteem met een voorwaarts te bewegen ontkoppeling

Voorboor



Cat. nr.	Maat	Omschrijving	Stuks	Besteleenheid	Barcode	Prijs excl. BTW	PG
DT7608-XJ	Nr.6	Voorboor 2.35mm	3	1	5035048031773	€ 6,25	B27
DT7609-XJ	Nr.8	Voorboor 2.75mm	3	1	5035048031780	€ 6,25	B27
DT7610-XJ	Nr.10/12	Voorboor 3.15mm	3	1	5035048031797	€ 6,25	B27

Voorboor en verzinkboor



Cat. nr.	Maat	Omschrijving	Stuks	Besteleenheid	Barcode	Prijs excl. BTW	PG
DT7604-XJ	Nr.6	Voorboor en verzinkboor met 4 snijkanten	1	1	5035048052402	€ 6,70	B27
DT7605-XJ	Nr.8	Voorboor en verzinkboor met 4 snijkanten	1	1	5035048052419	€ 6,80	B27
DT7606-XJ	Nr.10	Voorboor en verzinkboor met 4 snijkanten	1	1	5035048031759	€ 6,95	B27
DT7607-XJ	Nr.12	Voorboor en verzinkboor met 4 snijkanten	1	1	5035048031766	€ 7,10	B27

,flip & drive' set

Cat. nr.	Maat	Omschrijving	Stuks	Besteleenheid	Barcode	Prijs excl. BTW	PG
DT7612-XJ	Nr. 6,8,10,12	Tough Case, 10-delig, Flip drive met snelkoppeling, voorboren met verzinkboor, 3x Pz2 en 2x Ph2 schroefbits	10	1	5035048031810	€ 49,50	B28



ONTDEK OOK ONS RUIM ASSORTIMENT SCHROEVENDRAAIERS!



PAG. 9



PAG. 10



PAG. 14

ACCESSOIRES VOOR BOORMACHINES



TOEPASSINGEN

- Voor behanglijm, glansverf, emulsies, mortel en pleister

BIJZONDERE KENMERKEN

- Universele garde voor gebruik uit de hand met een 13mm boormachine. Mengeffect verloopt van onder naar boven
- Geschikt voor DW130/D21520
- Ook beschikbaar met M14 aansluiting, geschikt voor D21510

Menggardes

Cat. nr.	Diameter [mm]	Lengte [mm]	Schacht	Stuks	Besteleenheid	Barcode	Prijs excl. BTW	PG
DT4950-QZ	100	600	Hex	1	1	5035048027202	€ 18,90	B29
DT4951-QZ	120	600	Hex	1	1	5035048027219	€ 21,90	B29
DT4952-QZ	120	600	M14	1	1	5035048011300	€ 40,45	B29



TOEPASSINGEN

- Professionele heavy duty boorhouders en sleutels
- Voor gebruik op DeWALT boormachines en ook andere merken

BIJZONDERE KENMERKEN

- Professionele heavy duty boorhouders en sleutel
- Voor gebruik op DeWALT boormachines en ook andere merken
- Keuze uit metalen of kunststoffen uitvoeringen

Snelspanboorhouders

Cat. nr.	Boorhouder-capaciteit [mm]	Aansluiting	Hulzen	Metaal/Kunststof	Stuks	Besteleenheid	Barcode	Prijs excl. BTW	PG
DT7040-QZ	1.0-10	3/8" × 24 UNF	2	Kunststof	1	1	5035048060209	€ 19,75	B29
DT7002-QZ	1.5-13	1/2" × 20 UNF	2	Kunststof	1	1	5011402371365	€ 37,70	B29
DT7043-QZ	1.5-13	1/2" × 20 UNF	2	Metaal	1	1	5035048060230	€ 33,15	B29
DT7044-QZ	1.5-13	1/2" × 20 UNF	2	Metaal / carbide	1	1	5035048060247	€ 43,25	B29
DT7045-QZ	1.5-13	1/2" × 20 UNF	1	Metaal / enkelhulzig	1	1	5035048060254	€ 33,15	B29
DT7046-QZ	1.5-13	1/2" × 20 UNF	1	Metaal / enkelhulzig / carbide	1	1	5035048060261	€ 43,25	B29
DT7025-QZ	1.5-13	1/2" × 20 UNF	2	Kunststof / Metaal	1	1	5035048061718	€ 33,65	B29



Tandkransboorhouders

Cat. nr.	Boorhouder-capaciteit [mm]	Aansluiting	Stuks	Besteleenheid	Barcode	Prijs excl. BTW	PG
DT7012-QZ	1.5-13	1/2" × 20 unf	1	1	5011402371389	€ 18,00	B29

Boorhoudersleutel

Cat. nr.	Aansluiting	Stuks	Besteleenheid	Barcode	Prijs excl. BTW	PG
DT7021-QZ	Boorkopsleutel voor 10mm en 13mm tandkransboorhouders	1	1	5011402371396	€ 4,30	B29



Speciale boorhouders

Cat. nr.	Boorhouder-capaciteit [mm]	Aansluiting	Stuks	Besteleenheid	Barcode	Prijs excl. BTW	PG
DT7005-QZ	1.5-13	1/2" × 20 UNF met SDS-Plus adapter	1	1	5035048060278	€ 28,10	B29
DT7017-QZ	1.5-13	Snelwisselboorhouder, zelfspannend, voor 2Kg SDS-Plus boorhamers	1	1	5035048061695	€ 81,05	B29
DT7018-QZ	1.5-13	Snelwisselboorhouder, zelfspannend, voor 32mm SDS-Plus boorhamers	1	1	5035048061701	€ 81,05	B29



Voor gebruik met boorhamers

- Laten toe boren met een ronde schacht in SDS-Plus boorhamers te gebruiken hierbij de slagstop gebruiken

Adapters voor SDS-boorhamers

Cat. nr.	Omschrijving	Stuks	Besteleenheid	Barcode	Prijs excl. BTW	PG
DT6830-QZ	SDS-max naar SDS-plus	1	1	5011402378135	€ 73,05	B23
DT7030-QZ	SDS-plus - 1/2" × 20 UNF (Boorkopadapter)	1	1	5011402371419	€ 13,00	B29



**XR FLEX
VOLT**



IMPACT

Het uniek assortiment DEWALT Accessoires specifiek ontwikkeld voor elke slagschroevendraaier

Torsion schroefbits (pag. 124)



Een nieuwe generatie schroefbits specifiek ontwikkeld voor slagschroevendraaiers. Nu met een speciale torsie-zone om een nog langere levensduur te garanderen bij de meest veeleisende toepassingen. De nieuwe 50mm IMPACT Torsion schroefbits kunnen gebruikt worden in combinatie met een unieke magnetische DEWALT schroefhouder zodat een bithouder overbodig wordt en men nog compacter kan werken. Ook ideaal om te gebruiken in combinatie met de nieuwe DEWALT IMPACT adapters.

Reinigbare magnetische zeskantdoppen (pag. 126)

Magnetische zeskantdoppen met een handige reinigingsfunctie specifiek ontwikkeld voor slagschroevendraaiers. De reinigingsfunctie zorgt ervoor dat men met een eenvoudige beweging de magneet kan vrijhouden van metaalpartikels, en dat eventuele gebroken bouten en schroeven eveneens gemakkelijk kunnen verwijderd worden. Ook ideaal om te gebruiken in combinatie met de nieuwe DEWALT IMPACT adapters.



Speedboren (pag. 123)



Onze speed/vlinder boren voor in hout en kunststof zijn uiterst geschikt voor slagschroevendraaiers omwille van de brede kern van hun schacht. Door het gebruik van een slagschroevendraaier in combinatie met deze speedboren kan u gebruik maken van de kracht, snelheid en gemak dat een slagschroevendraaier biedt. Onze speedboren bieden een uitzonderlijk hoge afwerkingsgraad. Ook ideaal om te gebruiken in combinatie met de nieuwe DEWALT IMPACT adapters.



Metaalboren (pag. 122)

Door het gebruik van deze IMPACT Titanium metaalboren in combinatie met een slagschroevendraaiers behaald met zeer snelle resultaten in dik metaal zoals poutrels en een extreem lange levensduur in dun metaal. Bovendien hebben ook deze DeWALT metaalboren de speciale boorpunt die wegslijpen verhindert en dus ideaal voor ronde oppervlakten zoals buizen. Onze metaal- en steenboren worden intussen al meer dan 55 jaar in onze eigen borenproductie te BBW in Duitsland ontwikkeld. Ook ideaal om te gebruiken in combinatie met de nieuwe DeWALT IMPACT adapters.



Gatzagen (pag. 122)



De ideale manier om in dun metaal (zoals metalstuds) of in kunststof (electriciteitskasten) zeer snelle en precieze gaten te boren. De speciale rand zorgt ervoor dat men niet doorschiet en de veer binnen de gatzaag zorgt voor een gemakkelijke verwijdering van het materiaal. Ook ideaal om te gebruiken in combinatie met de nieuwe DeWALT IMPACT adapters.

Metaaltrappenboren (pag. 122)

Ook bij het gebruik van deze IMPACT metaaltrappenboren in combinatie met een slagschroevendraaier, bereik je significant snellere resultaten dan met een gewone schroef/boormachine. Ook ideaal om te gebruiken in combinatie met de nieuwe DeWALT IMPACT adapters.



Adapters (pag. 127)

Een reeks handige magnetische adapters om in de meeste extreme situaties alle slagschroeftoepassingen te kunnen voltooien.

IMPACT TITANIUM METAALBOREN



Staal IJzer Nikkel



Brons Hout Plastic

TOEPASSINGEN

- Deze accessoires kunnen eveneens gebruikt worden op andere schroevendraaiers / boormachines
- Voor uit de hand boren in staal, gelegerde en niet-gelegerde staalsoorten tot 900N/mm²

BIJZONDERE KENMERKEN

- Dikkere kern zorgt voor hogere duurzaamheid en langere levensduur
- Perfecte ronde braamvrije gaten
- Unieke centreerpunt en boorontwerp voorkomt weglopen en verhoogt de boorsnelheid
- Zeskantaansluiting voor 1/4" bitopname

Per stuk

Cat. nr.	Diameter [mm]	Lengte [mm]	Werk Lengte [mm]	Stuks	Besteleenheid	Barcode	Prijs excl. BTW	PG
DT5000-QZ	3	65	33.5	1	1	5035048535684	€ 7,50	B23
DT50001-QZ	3.2	67	35	1	1	5035048535691	€ 7,50	B23
DT50002-QZ	3.5	70	38	1	1	5035048535714	€ 7,50	B23
DT50003-QZ	4	71.5	40	1	1	5035048535721	€ 7,80	B23
DT50004-QZ	4.2	73	41.5	1	1	5035048535738	€ 7,80	B23
DT50005-QZ	4.5	74.5	43	1	1	5035048535745	€ 8,05	B23
DT50006-QZ	4.8	76	44.5	1	1	5035048535769	€ 8,60	B23
DT50007-QZ	5	77.5	46	1	1	5035048535776	€ 8,80	B23
DT50008-QZ	5.5	79	47.5	1	1	5035048535783	€ 8,95	B23
DT50009-QZ	6	80	48.5	1	1	5035048535790	€ 9,00	B23
DT50010-QZ	6.5	82	50.5	1	1	5035048535813	€ 9,05	B23
DT50011-QZ	7	89	57.5	1	1	5035048535820	€ 9,25	B23
DT50012-QZ	7.5	95	50	1	1	5035048535837	€ 9,35	B23
DT50013-QZ	8	102	70	1	1	5035048535844	€ 9,45	B23
DT50014-QZ	8.5	101.5	70	1	1	5035048535851	€ 10,05	B23
DT50015-QZ	9	101.5	70	1	1	5035048535868	€ 10,95	B23
DT50016-QZ	10	101.5	70	1	1	5035048535882	€ 12,40	B23
DT50017-QZ	11	101.5	70	1	1	5035048535905	€ 13,25	B23
DT50018-QZ	12	101.5	70	1	1	5035048535912	€ 13,90	B23
DT50019-QZ	13	101.5	70	1	1	5035048535929	€ 16,00	B23

Sets

Cat. nr.	Omschrijving	Stuks	Besteleenheid	Barcode	Prijs excl. BTW	PG
DT50050-QZ	10-delige Tough Case EXTREME IMPACT TITANIUM metaalboren voor slagschroeven 3, 3.2, 3.5, 4, 4.5, 5, 6, 8, 10, 12mm	10	1	5035048536810	€ 69,00	B28

IMPACT GATENZAGEN VOOR METAAL



TOEPASSINGEN

- Speciaal ontwikkeld voor de meest extreme toepassingen
- Deze accessoires kunnen eveneens gebruikt worden op andere schroevendraaiers / boormachines
- Voor het zagen van dunne materialen zoals staal, aluminium en kunststoffen tot 3mm

BIJZONDERE KENMERKEN

- Optimale tandgeometrie voor snelle en zuivere sneden in combinatie met een lange levensduur
- Extreem robuust, vervaardigd uit één stuk
- Drukveer vereenvoudigt het verwijderen van het gesneden materiaal in de gatzaag
- Beschikbaar in diameters van 19 - 38mm

Cat. nr.	Diameter [mm]	Lengte [mm]	Stuks	Besteleenheid	Barcode	Prijs excl. BTW	PG
DT8253-QZ	19	20	1	1	5035048079959	€ 19,50	B28
DT8254-QZ	22	20	1	1	5035048079966	€ 19,75	B28
DT8255-QZ	25	20	1	1	5035048079973	€ 20,00	B28
DT8257-QZ	32	20	1	1	5035048079997	€ 23,50	B28
DT8258-QZ	35	20	1	1	5035048080009	€ 24,00	B28
DT8259-QZ	38	20	1	1	5035048080016	€ 24,50	B28

IMPACT METAALTRAPPENBOREN

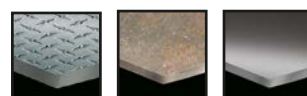

Staal IJzer Nikkel

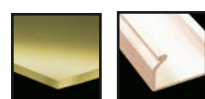

Brons Plastic

Cat. nr.	Omschrijving	Stuks	Besteleenheid	Barcode	Prijs excl. BTW	PG
DT5026-QZ	4-12mm IMPACT trappenboor	1	1	5035048077276	€ 54,00	B23
DT5027-QZ	6-18mm IMPACT trappenboor	1	1	5035048077283	€ 65,05	B23
DT5030-QZ	14-25mm IMPACT trappenboor	1	1	5035048077290	€ 76,05	B23
DT5031-QZ	20-34mm trappenboor	1	1	5035048077306	€ 87,10	B23

BIJZONDERE KENMERKEN

- Voor het boren en vergroten van bestaande gaten van 14 tot 34mm

IMPACT STEENBOREN



Per stuk

Cat. nr.	Diameter [mm]	Lengte [mm]	Werklengte [mm]	Stuks	Besteleenheid	Barcode	Prijs excl. BTW	PG
DT60000-QZ	4	152	100	1	1	5035048537138	€ 3,05	B23
DT60001-QZ	5	152	100	1	1	5035048537145	€ 3,25	B23
DT60002-QZ	5,5	152	100	1	1	5035048537169	€ 3,45	B23
DT60003-QZ	6	152	100	1	1	5035048537176	€ 3,75	B23
DT60004-QZ	8	152	100	1	1	5035048537213	€ 3,95	B23

Sets

Cat. nr.	Omschrijving	Stuks	Besteleenheid	Barcode	Prijs excl. BTW	PG
DT60099-QZ	5-delige IMPACT steenboren set	5	1	5035048537220	€ 14,95	B28



Beton Baksteen Bouw-blokken

IMPACT SPEEDBOREN



Per stuk

Cat. nr.	Diameter [mm]	Lengte [mm]	Stuks	Besteleenheid	Barcode	Prijs excl. BTW	PG
DT4762-QZ	10	152	1	1	5035048072950	€ 5,05	B23
DT4763-QZ	12	152	1	1	5035048072967	€ 5,35	B23
DT4764-QZ	13	152	1	1	5035048072974	€ 5,60	B23
DT4765-QZ	14	152	1	1	5035048072981	€ 5,90	B23
DT4766-QZ	16	152	1	1	5035048072998	€ 6,20	B23
DT4767-QZ	18	152	1	1	5035048073001	€ 6,45	B23
DT4768-QZ	20	152	1	1	5035048073018	€ 6,70	B23
DT4769-QZ	22	152	1	1	5035048073025	€ 7,05	B23
DT4770-QZ	24	152	1	1	5035048073032	€ 7,30	B23
DT4771-QZ	25	152	1	1	5035048073049	€ 7,55	B23
DT4772-QZ	26	152	1	1	5035048073056	€ 7,90	B23
DT4773-QZ	28	152	1	1	5035048073063	€ 8,15	B23
DT4774-QZ	30	152	1	1	5035048073070	€ 8,45	B23
DT4775-QZ	32	152	1	1	5035048073087	€ 8,70	B23
DT4776-QZ	35	152	1	1	5035048073094	€ 9,00	B23
DT4777-QZ	38	152	1	1	5035048073100	€ 9,30	B23
DT4778-QZ	40	152	1	1	5035048073117	€ 9,55	B23

Verlengstuk

Cat. nr.	Omschrijving	Stuks	Besteleenheid	Barcode	Prijs excl. BTW	PG
DT4849-QZ	Speedboor verlengstuk 300mm	1	1	5035048058923	€ 8,10	B23

Set

Cat. nr.	Omschrijving	Stuks	Besteleenheid	Barcode	Prijs excl. BTW	PG
DT7943B-QZ	Tough Case, 8-delig, Ø12, 16, 18, 20, 22, 25, 28, 32mm, blisterverpakking	8	1	5035048073292	€ 29,95	B28

Per stuk tot 406mm



Cat. nr.	Diameter [mm]	Lengte [mm]	Stuks	Besteleenheid	Barcode	Prijs excl. BTW	PG
DT4780-QZ	10	406	1	1	5035048073124	€ 11,20	B23
DT4781-QZ	12	406	1	1	5035048073131	€ 11,80	B23
DT4783-QZ	14	406	1	1	5035048073155	€ 12,30	B23
DT4784-QZ	16	406	1	1	5035048073162	€ 12,65	B23
DT4785-QZ	20	406	1	1	5035048073179	€ 14,05	B23
DT4786-QZ	22	406	1	1	5035048073186	€ 14,50	B23
DT4787-QZ	24	406	1	1	5035048073193	€ 16,30	B23
DT4788-QZ	25	406	1	1	5035048073209	€ 16,80	B23
DT4789-QZ	26	406	1	1	5035048073216	€ 18,55	B23
DT4791-QZ	30	406	1	1	5035048073230	€ 20,80	B23
DT4792-QZ	32	406	1	1	5035048073247	€ 21,90	B23
DT4793-QZ	35	406	1	1	5035048073254	€ 22,45	B23



Hout MDF Hardboard



Spaanplaat

TOEPASSINGEN

- Voor snel en precies boren van schone gaten in harde en zachte natuurlijke en samengestelde houtsoorten

BIJZONDERE KENMERKEN

- Extra dikke robuuste stalen schacht voor een superieure duurzaamheid
- Taps geslepen snijkanten voor zuiver en sneller boren en een langere levensduur
- Precies geslepen centreerpunt met een geoptimaliseerde vorm voor een snellere penetratie en een hogere boorsnelheid



EXTREME IMPACT TORSION

EXTREME IMPACT TORSION SCHROEFBITS

Geschikt voor accu, gesnoerd en luchtdruk slagschroeven en boormachines

TOEPASSINGEN

- Speciaal ontwikkeld voor de meest extreme toepassingen
- Geschikt voor accu, gesnoerd en luchtdruk slagschroeven
- Deze accessoires kunnen eveneens gebruikt worden op andere schroevendraaiers/boormachines

BIJZONDERE KENMERKEN

- Extreem robuuste schroefbits van hoge kwaliteit
- Geoptimaliseerde bitkern verhoogd levensduur
- Compleet hexagonaal ontwerp zorgt voor perfecte energiedoorvoer
- Verbrede vleugels verbeteren de grip met de schroef

EXTREME IMPACT® schroefbits voor Phillips schroeven

	Cat. nr.	Maat [mm]	Lengte [mm]	Stuks	Besteleenheid	Barcode	Prijs excl. BTW	PG
25	DT7993T-QZ	Ph1	25	5	1	5035048089439	€ 9,20	B27
	DT7994T-QZ	Ph2	25	5	1	5035048089446	€ 9,20	B27
	DT7995T-QZ	Ph3	25	5	1	5035048089453	€ 9,20	B27
50	DT7997T-QZ	Ph1	50	5	1	5035048089460	€ 9,85	B27
	DT7998T-QZ	Ph2	50	5	1	5035048089477	€ 9,85	B27
	DT7999T-QZ	Ph3	50	5	1	5035048089484	€ 9,85	B27
85	DT70567T-QZ	Ph2	85	2	1	5035048094006	€ 9,95	B27

EXTREME IMPACT® schroefbits voor Pozidriv schroeven

	Cat. nr.	Maat [mm]	Lengte [mm]	Stuks	Besteleenheid	Barcode	Prijs excl. BTW	PG
25	DT7386T-QZ	Pz1	25	5	1	5035048089309	€ 9,20	B27
	DT7387T-QZ	Pz2	25	5	1	5035048089316	€ 9,20	B27
	DT7388T-QZ	Pz3	25	5	1	5035048089323	€ 9,20	B27
50	DT7390T-QZ	Pz1	50	5	1	5035048089330	€ 10,60	B27
	DT7391T-QZ	Pz2	50	5	1	5035048089347	€ 10,60	B27
	DT7392T-QZ	Pz3	50	5	1	5035048089354	€ 10,60	B27
85	DT70566T-QZ	Pz2	85	2	1	5035048093993	€ 9,95	B27

EXTREME IMPACT® schroefbits voor Torx® schroeven

	Cat. nr.	Maat [mm]	Lengte [mm]	Stuks	Besteleenheid	Barcode	Prijs excl. BTW	PG
25	DT7379T-QZ	T10	25	5	1	5035048089231	€ 9,50	B27
	DT7380T-QZ	T15	25	5	1	5035048089248	€ 9,50	B27
	DT7381T-QZ	T20	25	5	1	5035048089255	€ 9,50	B27
	DT7382T-QZ	T25	25	5	1	5035048089262	€ 9,50	B27
	DT7383T-QZ	T27	25	5	1	5035048089279	€ 9,50	B27
	DT7384T-QZ	T30	25	5	1	5035048089286	€ 9,50	B27
	DT7373T-QZ	T40	25	5	1	5035048090695	€ 9,50	B27
	DT7393T-QZ	T10	50	5	1	5035048089361	€ 10,60	B27
	DT7394T-QZ	T15	50	5	1	5035048089378	€ 10,60	B27
	DT7395T-QZ	T20	50	5	1	5035048089385	€ 10,60	B27
50	DT7396T-QZ	T25	50	5	1	5035048089392	€ 10,60	B27
	DT7397T-QZ	T27	50	5	1	5035048089408	€ 10,60	B27
	DT7398T-QZ	T30	50	5	1	5035048089415	€ 10,60	B27
	DT7399T-QZ	T40	50	5	1	5035048082904	€ 10,60	B27
	DT70568T-QZ	T20	85	2	1	5035048094013	€ 9,95	B27
85	DT70569T-QZ	T25	85	2	1	5035048094020	€ 9,95	B27

EXTREME IMPACT® Sets + 1"MagLock

Cat. nr.	Maat [mm]	Lengte [mm]	Stuks	Besteleenheid	Barcode	Prijs excl. BTW	PG
DT70536T-QZ	Ph2	50	2	1	5035048088500	€ 9,85	B28
DT70535T-QZ	Pz2	50	2	1	5035048088494	€ 9,85	B28
DT70537T-QZ	T20	50	2	1	5035048088517	€ 9,85	B28
DT70538T-QZ	T25	50	2	1	5035048088524	€ 9,85	B28



DT70536T-QZ

TORSION SCHROEFBITS



TORSION schroefbits voor Phillips schroeven

Voor gebruik met gesnoerde en snoerloze boormachines en schroevendraaiers

	Cat. nr.	Diameter [mm]	Lengte [mm]	Stuks	Besteleenheid	Barcode	Prijs excl. BTW	PG
25	DT7231-QZ	Ph1	25	5	1	5035048012581	€ 5,85	B27
	DT7232-QZ	Ph2	25	5	1	5035048012604	€ 5,85	B27
	DT7238-QZ	Ph2	25	20	1	5035048012611	€ 18,15	B27
	DT7235-QZ	Ph2	25 (met gereduceerde tip)	5	1	5035048066430	€ 7,95	B27
	DT7233-QZ	Ph3	25	5	1	5035048012628	€ 5,85	B27
50	DT7246-QZ	Ph2	50	5	1	5035048013120	€ 10,65	B27
110	DT7204-QZ	Ph2	110	5	1	5035048013267	€ 39,95	B27

TOEPASSINGEN

- Voor alle schroeftoepassingen in diverse materialen

BIJZONDERE KENMERKEN

- Schroefbits van professionele kwaliteit inclusief Torsie schacht en Extreme DeWALT®
- Flexibele Torsie zone absorbeert koppelpeiken en vermindert kans op breuk
- Extreme DeWALT® bits hebben extra grip ribben en zijn waar gepast vernikkeld
- Alle bits worden geleverd in stevige herbruikbare kunststof houders

TORSION schroefbits voor Pozidriv schroeven

	Cat. nr.	Maat [mm]	Lengte [mm]	Stuks	Besteleenheid	Barcode	Prijs excl. BTW	PG
25	DT7211-QZ	Pz1	25	5	1	5035048012505	€ 5,85	B27
	DT7212-QZ	Pz2	25	5	1	5035048012529	€ 5,85	B27
	DT7218-QZ	Pz2	25	20	1	5035048012536	€ 18,15	B27
	DT7213-QZ	Pz3	25	5	1	5035048012543	€ 5,85	B27
50	DT7226-QZ	Pz2	50	5	1	5035048013090	€ 10,65	B27
	DT7227-QZ	Pz3	50	5	1	5035048013106	€ 10,65	B27
110	DT7203-QZ	Pz2	110	5	1	5035048013250	€ 39,95	B27

Torsion schroefbits voor Torx® schroeven

	Cat. nr.	Maat [mm]	Lengte [mm]	Stuks	Besteleenheid	Barcode	Prijs excl. BTW	PG
25	DT7253-QZ	T10	25	5	1	5035048012727	€ 10,65	B27
	DT7254-QZ	T15	25	5	1	5035048012734	€ 10,65	B27
	DT7255-QZ	T20	25	5	1	5035048012758	€ 10,65	B27
	DT7266-QZ	T20	25	20	1	5035048012765	€ 37,40	B27
	DT7256-QZ	T25	25	5	1	5035048012789	€ 10,65	B27
	DT7267-QZ	T25	25	20	1	5035048012796	€ 37,40	B27
	DT7258-QZ	T30	25	5	1	5035048012826	€ 10,65	B27
50	DT7268-QZ	T30	25	20	1	5035048012833	€ 37,40	B27
	DT7259-QZ	T40	25	5	1	5035048012857	€ 10,65	B27
	DT7291-QZ	T15	70	5	1	5035048013205	€ 37,40	B27
	DT7292-QZ	T20	70	5	1	5035048013205	€ 37,40	B27
	DT7293-QZ	T25	70	5	1	5035048013212	€ 37,40	B27
	DT7295-QZ	T30	70	5	1	5035048013236	€ 37,40	B27

Torsion schroefbits voor vierkantschroeven

	Cat. nr.	Diameter [mm]	Lengte [mm]	Stuks	Besteleenheid	Barcode	Prijs excl. BTW	PG
25	DT7170-QZ	1	25	5	1	5035048013564	€ 10,65	B27
	DT7171-QZ	2	25	5	1	5035048013571	€ 10,65	B27
	DT7172-QZ	3	25	5	1	5035048013588	€ 10,65	B27

ACCESSOIRES VOOR DCF6201 BANDSCHROEFMACHINE

Bithouders



Cat. nr.	Omschrijving	Stuks	Besteleenheid	Barcode	Prijs excl. BTW	PG
DT7520-QZ	Magnetische bithouder voor DCF6201	1	1	5035048092521	€ 6,25	B27
DT7205-QZ	PR2 Schroefbit voor DCF6201	1	1	5035048091777	€ 2,75	B27
DT7206-QZ	PR2 Schroefbit voor DCF6201	5	1	5035048091784	€ 9,95	B27
DT7207-QZ	PR2 Schroefbit voor DCF6201	20	1	5035048091791	€ 34,95	B27

ZESKANTDOPSLEUTELS

50mm magnetische zeskantdopsleutels



Voor gebruik met gesnoerde en snoerloze boormachines en schroevendraaiers

	Cat. nr.	Maat [mm]	Lengte [mm]	Stuks	Besteleenheid	Barcode	Prijs excl. BTW	PG
50	DT7401-QZ	7	50	1	1	5011402371181	€ 8,15	B27
	DT7402-QZ	8	50	1	1	5011402371198	€ 8,55	B27
	DT7403-QZ	10	50	1	1	5011402371204	€ 9,00	B27
	DT7423-QZ	11	50	1	1	5035048077597	€ 9,15	B27
	DT7404-QZ	13	50	1	1	5011402371211	€ 9,20	B27

IMPACT MAGNETISCHE ZESKANTDOPPEN MET AUTOCLEAN FUNCTIE



Geschikt voor accu, gesnoerd en luchtdruk slagschroeven en boormachines

Cat. nr.	Maat [mm]	Stuks	Besteleenheid	Barcode	Prijs excl. BTW	PG
DT7430-QZ	8	1	1	5035048085714	€ 8,95	B27
DT7440-QZ	10	1	1	5035048085721	€ 9,45	B27
DT7450-QZ	13	1	1	5035048085738	€ 9,95	B27
DT7460-QZ	8 - 10 - 13	3	1	5035048085776	€ 19,45	B27

IMPACT ZESKANTDOPPEN

Geschikt voor accu, gesnoerd en luchtdruk slagschroeven en boormachines

TOEPASSINGEN

- Geschikt voor de meest extreme toepassingen

BIJZONDERE KENMERKEN

- Extreem robuust (ISO2725-1 en ISO2725-2)

Kort

Cat. nr.	Maat [mm]	Aandrijving	Stuks	Besteleenheid	Barcode	Prijs excl. BTW	PG
DT7530-QZ	12	1/2"	1	1	5035048543160	€ 3,90	B27
DT7531-QZ	13	1/2"	1	1	5035048543177	€ 3,90	B27
DT7532-QZ	14	1/2"	1	1	5035048543184	€ 4,30	B27
DT7533-QZ	15	1/2"	1	1	5035048543191	€ 4,30	B27
DT7534-QZ	16	1/2"	1	1	5035048543207	€ 4,30	B27
DT7535-QZ	17	1/2"	1	1	5035048543238	€ 4,50	B27
DT7536-QZ	18	1/2"	1	1	5035048543245	€ 4,90	B27
DT7537-QZ	19	1/2"	1	1	5035048543269	€ 4,90	B27
DT7538-QZ	20	1/2"	1	1	5035048543276	€ 5,50	B27
DT7539-QZ	21	1/2"	1	1	5035048543283	€ 5,50	B27
DT7540-QZ	22	1/2"	1	1	5035048543313	€ 5,50	B27
DT7541-QZ	24	1/2"	1	1	5035048543320	€ 6,50	B27

Lang

Cat. nr.	Maat [mm]	Aandrijving	Stuks	Besteleenheid	Barcode	Prijs excl. BTW	PG
DT7546-QZ	12	1/2"	1	1	5035048543344	€ 7,90	B27
DT7547-QZ	13	1/2"	1	1	5035048543351	€ 7,90	B27
DT7548-QZ	14	1/2"	1	1	5035048543368	€ 7,90	B27
DT7549-QZ	15	1/2"	1	1	5035048543375	€ 8,30	B27
DT7550-QZ	16	1/2"	1	1	5035048543382	€ 8,30	B27
DT7551-QZ	17	1/2"	1	1	5035048543399	€ 8,30	B27
DT7552-QZ	18	1/2"	1	1	5035048543405	€ 9,30	B27
DT7553-QZ	19	1/2"	1	1	5035048543412	€ 9,30	B27
DT7554-QZ	20	1/2"	1	1	5035048543429	€ 9,30	B27
DT7555-QZ	21	1/2"	1	1	5035048543436	€ 9,30	B27
DT7556-QZ	22	1/2"	1	1	5035048543443	€ 9,30	B27
DT7557-QZ	24	1/2"	1	1	5035048543450	€ 9,90	B27

Sets

Cat. nr.	Omschrijving	Stuks	Besteleenheid	Barcode	Prijs excl. BTW	PG
DT7507-QZ	Slagmoersleutel doppen set 9-delig (10,13,15,17,19,22,24,27mm 1/4" naar 1/2" Adapter)	9	1	5035048078631	€ 59,00	B28
DT7506-QZ	Slagmoersleutel doppen set 17-delig (6,8,10,11,12,13,14,16,17,18,19,20,21,22,24,27mm & 1/4" naar 1/2" Adapter)	17	1	5035048078624	€ 99,00	B28



DT7507-QZ

EXTREME IMPACT TORSION BITHOUDERS EN ADAPTERS

Geschikt voor accu, gesnoerd en luchtdruk slagschroeven en boormachines



Cat. nr.	Omschrijving	Stuks	Besteleenheid	Barcode	Prijs excl. BTW	PG
DT70547T-QZ	IMPACT Torsion 1" MagLock magnetische schroefkraag (voor 50mm Impact Torsion bits)	1	1	5035048090725	€ 5,95	B28
DT70563T-QZ	IMPACT Torsion 3" MagLock magnetische schroefkraag (voor 25mm Impact Torsion bits) + 3x25mm bits (Pz2, Tx20, Tx25)	4	1	5035048537978	€ 9,85	B28
DT71514-QZ	IMPACT schroefbitadapter met magnetisch schroefkraag voor alle schroefbits	1	1	503504809622	€ 12,95	B28
DT70518T-QZ	IMPACT Torsion 10-delige zwenkbare bithouder met schroefbits	10	1	5035048089576	€ 14,95	B28
DT7513T-QZ	IMPACT Torsion slagschroefbithouder met koppel controle	1	1	5035048089804	€ 27,95	B28
DT7508-QZ	Impact slagmoeradapter 1/2" naar 1/4" Hex	1	1	5035048082034	€ 19,95	B28
DT7512-QZ	Impact slagschroefadapter 1/4" hex naar 1/2"	1	1	5035048083055	€ 12,95	B28
DT7505-QZ	Zwenkbare bithouder	1	1	5035048089903	€ 12,95	B28
DT70621-QZ	IMPACT Torsion flexibele haakse schroefadapter	1	5	5035048538326	€ 49,95	B28

EXTREME IMPACT TORSION SETS



DT70541T-QZ

Cat. nr.	Omschrijving	Stuks	Besteleenheid	Barcode	Prijs excl. BTW	PG
DT70512T-QZ	IMPACT Torsion 14-delige schroefbitset met schroefgeleider	14	1	5035048089545	€ 12,95	B28
DT70609T-QZ	IMPACT Torsion 26-delige schroefbitset	26	5	5035048535431	€ 74,95	B28
DT70607T-QZ	IMPACT Torsion 29-delige schroefbitset	29	5	5035048535417	€ 49,95	B28
DT70523T-QZ	IMPACT Torsion compacte 32-delige schroefbitset	32	1	5035048089606	€ 24,95	B28
DT70523TM-QZ	IMPACT Torsion compacte 32-delige schroefbitset	32	12	5035048089613	€ 299,40	B28
DT70541T-QZ	IMPACT Torsion 40-delige set + 1" MagLock	40	1	5035048088531	€ 49,95	B28
DT70542T-QZ	IMPACT Torsion 40-delige set + 1" MagLock	40	1	5035048088548	€ 49,95	B28
DT70545T-QZ	IMPACT Torsion 34-delige set 50mm + 1" MagLock	34	1	5035048090701	€ 54,95	B28

VOORBOREN, SCHROEFGELEIDERS EN SCHROEFBITHOUDERS



Cat. nr.	Omschrijving	Lengte [mm]	Stuks	Besteleenheid	Barcode	Prijs excl. BTW	PG
DT7500-QZ	Magnetisch schroefbithouder voor 25mm schroefbits	60	1	1	5035048082034	€ 3,80	B27
DT7511-QZ	Snelwisselbithouder magnetisch	60	1	1	5035048083055	€ 5,30	B27
DT7515-QZ	Snelkoppeling Magnetisch	60	1	1	5035048013274	€ 21,30	B27
DT7521-QZ	Bithouder voor gipsplaat met diepte-instelling	68	1	1	5035048031995	€ 4,50	B27
DT7701-QZ	Schroefgeleider met 9.5mm diameter	80	1	1	5035048031995	€ 4,50	B27
DT7702-QZ	Schroefgeleider met 12mm diameter	120	1	1	5035048032008	€ 5,50	B27

CIRKELZAAGBLADEN

DEWALT, AL 70 JAAR PRODUCENT VAN CIRKELZAAGBLADEN

Onze productie en ingenieurs te Shelbyville in de Verenigde Staten bieden een cirkelzaagbladenassortiment die gekenmerkt wordt door een zeer betrouwbare professionele kwaliteit en de meest rendabele prestaties.

ASGAT Diameter asgat.

AANVALSHOEK De hoek gevormd door het frontvlak van de tand en de radiaallijn vertrekend vanuit het middelpunt van het asgat. Deze hoek kan variëren van 25 tot -7 graden.

KERF Dit is de breedte van de zaagsnede, en gelijk aan de afstand tussen de twee zijkanten van de tanden.

LICHAAM De dikte van het lichaam van het zaagblad.

SLIJPVORM De kwaliteit en de snelheid van de zaagsnede worden vooral bepaald door het aantal zaagtanden en hun slijpvorm. Bladen met minder tanden en een positieve aanvalshoek zijn het best geschikt voor snel langszagen. Bladen met meer tanden en een negatieve aanvalshoek zijn beter geschikt voor een fijnere afwerking en delicate materialen (zoals laminaten bijvoorbeeld).



VLAKTAND (FT)

De tand is bovenaan vlak geslepen met een hoek van 0 graden. Doorgaans gebruikt voor langszagen en algemene zaagtoepassingen waarbij de afwerkingsgraad van de zaagsnede van minder belang is dan de zaagkracht.

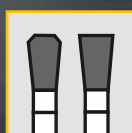

TRAPEZIUMTAND (TCG)

Een vlak geslepen tand wordt telkens afgewisseld door een ietsje hogere trapeziumvormige tand. De trapeziumvormige tand produceert een iets smallere snede dan de vlakke tand die een ruimende werking heeft. Dit voorkomt rafeling van broze materialen zoals laminaat.

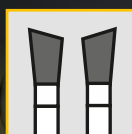

WISSELTAND (ATB)

Hierbij wordt de schuine hoek van de zaagtand afwisselend naar links en rechts geslepen, waarbij de slijphoek kan variëren van 10 tot 25 graden. Ideaal voor afkorten in zachte en harde houtsoorten en voor algemene zaagtoepassingen.

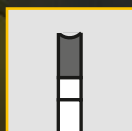

HOLGESLEPEN TAND (HG)

Zeer scherpe snijkanten voor een splintervrije afwerking aan beide werkstukanten. Ideaal voor tweezijdig bekleed plaatmateriaal, bvb. melamine.



ZAAGBLADFABRICAGE

KWALITEIT BEGINT IN ONZE ZAAGBLADENFABRIEK IN SHELBYVILLE

Om langdurig hoge prestaties en tevredenheid van de gebruikers te verzekeren ondergaan de cirkelzaagbladen van DEWALT de meest rigoureuze productie- en testprocedures in de DEWALT fabriek in Shelbyville, USA. Deze vooruitgang van de procescontrole is gerealiseerd door belangrijke investeringen en de adoptie van de meest moderne kwaliteitsbeheersystemen.



XR EXTREME RUNTIME

Ideaal voor alle accu-machines. Geoptimaliseerd zaagblad voor snellere snedes. Beschikt over een unieke tandzetting met hardmetalen tanden, die tot 3x herslepen kunnen worden.



EXTREME WORKSHOP

Premium assortiment van cirkelzaagbladen die voldoen aan alle eisen van de échte vakman. Deze cirkelzaagbladen beschikken over ant-vibratiesleuven voor een uitzonderlijke afwerkingsgraad, aangepaste hardmetalen tanden die tot 5x herslepen kunnen worden en dus een optimale rendabiliteit.



IDEAAL VOOR
XR FLEX VOLT



EXTREME 2x0

Geschikt voor afwerking en decoratie. Deze zaagbladen bieden de fijne afwerking die vereist is bij het verzagen van sierlijsten houtprofielen. Beschikt over hardmetalen tanden die tot 3x herslepen kunnen worden en met hars gevulde expansiesleuven om trilling te minimaliseren en geluid te dempen.

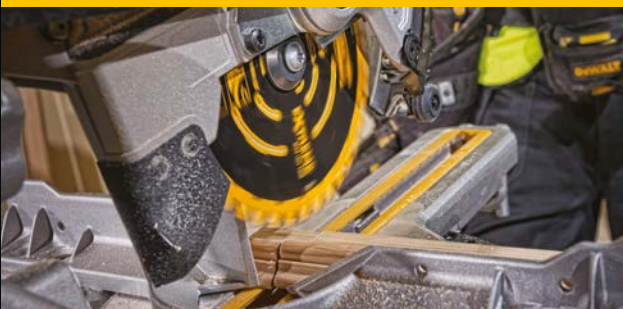

CONSTRUCTION

Het ideale zaagblad voor op de bouwwerf. Voor het perfect verzagen van diverse types hout. Ook geschikt voor hout met nagels. Langere levensduur door aangepaste hardmetalen tanden en een extra smal lichaam voor vlottere zaagsneden.



EXTREME STATIONAIR

	Cat. Nr.	Diameter/ asgat	Lichaam/ Kerf	Aantal tanden	Tandvorm	Tand- hoek	HOUT					SPECIFIEK			METAAL			Barcode	Prijs excl. BTW	PG	
							Hout met nagels	Snel langszagen	Universeel	Fijne afwerking	Extra fijne afwerking	Laminaat	TRESPA	Melamine	Aluminium	Staal	RVS				
184/16 DCS365	DT1669-QZ	184/16	1.0/1.65	24	ATB	7°			•										5035048537046	€ 34,95	B24
	DT1668-QZ	184/16	1.0/1.65	40	ATB	7°				•									5035048537039	€ 37,95	B24
	DT1670-QZ	184/16	1.0/1.65	60	ATB	7°					•								5035048537053	€ 39,95	B24
210/30 ACCU	DT99565-QZ	210/30	1.80	24	ATB	20°			•										5035048542255	€ 74,95	B24
	DT99566-QZ	210/30	1.80	36	ATB	20°				•									5035048542262	€ 89,95	B24
	DT99567-QZ	210/30	1.80	60	ATB	20°					•								5035048542286	€ 94,95	B24
216/30	DT4310-QZ	216/30	1.8/2.6	24	ATB	-5°		•											5035048057827	€ 54,60	B24
	DT4320-QZ	216/30	1.8/2.6	48	ATB	-5°			•										5035048057902	€ 67,75	B24
	DT1914-QZ	216/30	1.8/2.6	48	TCG	-5°								•					5035048093320	€ 105,00	B24
	DT4350-QZ	216/30	1.8/2.6	60	ATB	-5°					•								5035048058107	€ 73,00	B24
	DT4370-QZ	216/30	1.8/2.6	60	TCG	-5°						•							5035048058220	€ 105,00	B24
	DT4286-QZ	216/30	1.8/2.6	80	TCG	-5°								•					5035048057704	€ 101,35	B24
216/30 ACCU	DT1952-QZ	216/30	2.6	24	ATB	-5°	•												5035048095690	€ 32,95	B24
	DT99568-QZ	216/30	2.16	24	ATB	7°			•										5035048542293	€ 77,95	B24
	DT99569-QZ	216/30	2.16	36	ATB	7°				•									5035048542309	€ 89,95	B24
	DT1953-QZ	216/30	2.6	40	ATB	-5°	•												5035048095706	€ 34,95	B24
	DT99570-QZ	216/30	2.16	60	ATB	7°					•								5035048542316	€ 99,95	B24
250/30	DT4213-QZ	250/30	2.2/3.0	24	ATB*	-5°		•											5035048057384	€ 49,35	B24
	DT4311-QZ	250/30	2.2/3.0	24	FT	10°		•											5035048057834	€ 77,15	B24
	DT4321-QZ	250/30	2.2/3.0	30	ATB	10°			•										5035048057919	€ 60,40	B24
	DT4226-QZ	250/30	2.2/3.0	30	ATB	20°			•										5035048057476	€ 61,95	B24
	DT4322-QZ	250/30	2.2/3.0	40	ATB	10°			•										5035048057926	€ 68,80	B24
	DT4323-QZ	250/30	2.2/3.0	48	ATB	10°			•										5035048057933	€ 93,45	B24
	DT4345-QZ	250/30	2.5/3.2	50	HG	5°					•		•						5035048083789	€ 139,00	B24
	DT4351-QZ	250/30	2.2/3.0	60	ATB	10°					•								5035048058114	€ 84,55	B24
	DT4352-QZ	250/30	2.2/3.0	60	TCG	-5°					•								5035048058121	€ 117,10	B24
	DT1915-QZ	250/30	2.2/3.2	60	TCG	-5°								•					5035048093337	€ 145,00	B24
	DT4217-QZ	250/30	2.5/3.2	60	HG	10°					•		•						5035048080399	€ 156,45	B24
	DT4353-QZ	250/30	2.2/3.0	80	ATB	10°					•								5035048058138	€ 117,10	B24
	DT4287-QZ	250/30	2.2/3.0	80	TCG	-5°					•	•		•					5035048057711	€ 99,75	B24
	DT4282-QZ	250/30	2.2/3.0	96	TCG	-5°					•	•		•					5035048057667	€ 117,10	B24
	250/30 ACCU	DT1956-QZ	250/30	3.0	24	ATB	10°	•												5035048095737	€ 39,95
DT99571-QZ		250/30	2.16	24	ATB	7°			•										5035048542323	€ 79,95	B24
DT99572-QZ		250/30	2.16	36	ATB	7°				•									5035048542330	€ 94,95	B24
DT1957-QZ		250/30	3.0	48	ATB	10°	•												5035048095744	€ 44,95	B24
DT99573-QZ		250/30	2.16	60	ATB	7°					•								5035048542354	€ 104,95	B24
250/30 RADIAAL	DT4202-QZ	250/30	1.8/2.8	24	FT/DL	10°				•									5035048057322	€ 57,25	B24
	DT4301-QZ	250/30	2.2/3.0	24	FT/DL	10°				•									5035048057766	€ 61,95	B24

EXTREME STATIONAIR

(VERVOLG)

	Cat. Nr.	Diameter/ asgat	Lichaam/ Kerf	Aantal tanden	Tandvorm	Tand- hoek	HOUT					SPECIFIEK			METAAL			Barcode	Prijs excl. BTW	PG	
							Hout met nagels	Snel langszagen	Universeel	Fijne afwerking	Extra fijne afwerking	Laminaat	TRESPA	Melamine	Aluminium	Staal	RVS				
260/30	DT4214-QZ	260/30	1.8/2.6	24	ATB	15°		•											5035048057391	€ 57,75	B24
	DT4324-QZ	260/30	1.8/2.6	48	ATB	10°			•										5035048057940	€ 78,75	B24
	DT4280-QZ	260/30	1.8/2.6	80	TCG	-5°				•	•			•					5035048057643	€ 95,55	B24
300/30	DT4327-QZ	300/30	2.2/3.0	48	ATB	10°			•										5035048057971	€ 80,85	B24
	DT4281-QZ	300/30	2.2/3.0	80	TCG	-5°				•	•			•					5035048057650	€ 111,30	B24
	DT4378-QZ	300/30	2.2/3.0	96	TCG	-5°				•				•					5035048058305	€ 137,55	B24
305/30	DT4210-QZ	305/30	1.8/2.6	32	ATB	-5°		•											5035048057353	€ 61,95	B24
	DT4330-QZ	305/30	2.2/3.0	36	ATB	-5°			•										5035048058008	€ 79,80	B24
	DT4340-QZ	305/30	2.2/3.0	48	ATB	10°			•										5035048061909	€ 91,35	B24
	DT4260-QZ	305/30	1.8/2.6	60	ATB	-5°				•									5035048057629	€ 81,40	B24
	DT4331-QZ	305/30	2.2/3.0	60	ATB	-5°				•									5035048058015	€ 90,85	B24
	DT4346-QZ	305/30	2.5/3.2	60	HG	5°				•		•							5035048083796	€ 159,00	B24
	DT4218-QZ	305/30	2.5/3.2	72	HG	10°				•			•						5035048080405	€ 177,45	B24
	DT4283-QZ	305/30	1.8/2.6	80	TCG	-5°				•	•			•					5035048057674	€ 100,80	B24
	DT4288-QZ	305/30	2.2/3.0	80	TCG	-5°				•	•			•					5035048057728	€ 106,60	B24
	DT1916-QZ	305/30	2.5/3.2	80	TCG	-5°								•					5035048093344	€ 175,00	B24
	DT4290-QZ	305/30	2.2/3.0	96	TCG	-5°				•	•			•					5035048057742	€ 128,65	B24
305/30 ACCU	DT1958-QZ	305/30	3.0	24	ATB	-5°	•												5035048095751	€ 57,95	B24
	DT99574-QZ	305/30	2.16	42	ATB	7°			•										5035048542361	€ 109,95	B24
	DT1959-QZ	305/30	3.0	48	ATB	10°	•												5035048095768	€ 64,95	B24
	DT1960-QZ	305/30	3.0	60	ATB	-5°	•		•										5035048095775	€ 67,95	B24
	DT99575-QZ	305/30	2.16	60	ATB	7°				•									5035048542378	€ 119,95	B24
	DT99576-QZ	305/30	2.16	80	ATB	7°				•									5035048542385	€ 139,95	B24
315/30	DT4332-QZ	315/30	2.2/3.0	48	ATB	10°			•										5035048058022	€ 110,25	B24
350/30	DT4291-QZ	350/30	2.2/3.0	96	TCG	-5°				•	•			•					5035048057759	€ 133,90	B24
350/30 RADIAAL	DT4305-QZ	350/30	2.2/3.0	36	FT/DL	10°				•									5035048057803	€ 90,85	B24
355/25.4	DT1926-QZ	355/25.4	1.95/2.31	66	TCG	1.5°											•		5035048093443	€ 205,00	B24
	DT1921-QZ	355/25.4	1.75/2.15	70	MTCG+R	10°												•	5035048093399	€ 289,00	B24
	DT1922-QZ	355/25.4	1.75/2.15	90	MTCG+R	10°												•	5035048093405	€ 349,00	B24
	DT1927-QZ	355/25.4	1.95/2.31	90	TCG	1.5°											•		5035048093450	€ 239,00	B24
	DT1917-QZ	355/25.4	2.5/3.2	100	TCG	-5°								•					5035048093351	€ 225,00	B24
400/30	DT4317-QZ	400/30	2.5/3.0	36	ATB	10°				•									5035048057896	€ 110,25	B24
	DT4338-QZ	400/30	2.5/3.5	60	ATB	10°				•									5035048058084	€ 133,35	B24

EXTREME NIET-STATIONAIR - HANDCIRKELZAGEN

	Cat. Nr.	Diameter/ asgat	Lichaam/ Kerf	Aantal tanden	Tandvorm	Tandhoek	HOUT					SPECIFIEK		METAAL			Barcode	Prijs excl. BTW	PG	
							Hout met nagels	Snel Langszagen	Universeel	Fijne afwerking	Extra fijne afwerking	Laminaat	TRESPA	Aluminium	Staal	RVS				
140/20	DT1918-QZ	140/20	1.13/1.53	40	MTCG+R	10°												5035048093368	€ 85,00	B24
140/20 ACCU	DT1910-QZ	140/20	.99/1.49	30	FTG	3°												5035048093283	€ 69,00	B24
	DT1923-QZ	140/20	1.13/1.49	30	TCG	1.5°												5035048093412	€ 79,00	B24
152/20	DT1930-QZ	152/20	2.5	24	ATB	10°	•											5035048095478	€ 19,95	B24
160/20	DT1931-QZ	160/20	2.5	18	ATB	20°	•											5035048095485	€ 21,95	B24
	DT1932-QZ	160/20	2.5	30	ATB	10°	•	•										5035048095492	€ 24,95	B24
	DT4057-QZ	160/20	1.8/2.6	36	ATB	10°				•								5035048056981	€ 57,75	B24
	DT4084-QZ	160/20	1.8/2.6	48	TCG	-5°				•	•		•					5035048057155	€ 65,10	B24
165/20	DT10300-QZ	165/20	1.0/1.65	24	ATB	5°	•		•									5035048085844	€ 31,45	B24
	DT4026-QZ	165/20	1.8/2.6	24	ATB	25°				•								5035048056783	€ 49,95	B24
	DT10301-QZ	165/20	1.0/1.65	40	ATB	5°	•			•								5035048085851	€ 35,65	B24
165/20 ACCU	DT1933-QZ	165/20	2.5	18	ATB	20°	•	•										5035048095508	€ 22,95	B24
	DT99560-QZ	165/20	1.76	24	ATB	10°				•								5035048542163	€ 22,95	B24
	DT1934-QZ	165/20	1.8	24	ATB	10°	•											5035048095515	€ 24,95	B24
	DT1935-QZ	165/20	2.5	30	ATB	10°	•											5035048095522	€ 25,95	B24
	DT1950-QZ	165/20	1.5	36	FTOP	3°	•											5035048095676	€ 24,95	B24
	DT1911-QZ	165/20	.99/1.49	36	FTG	3°							•					5035048093290	€ 75,00	B24
	DT10640-QZ	165/20	1.0/1.65	40	ATB	5°	•		•									5035048085837	€ 35,65	B24
	DT99561-QZ	165/20	1.76	42	ATB	10°				•								5035048542170	€ 35,95	B24
165/20 INVAL	DT1091-QZ	165/20	1.6/2.0	40	ATB	5°				•								5035048072677	€ 78,25	B24
	DT1089-QZ	165/20	1.6/2.0	18	ATB	18°		•										5035048083383	€ 47,75	B24
	DT1086-QZ	165/20	1.6/2.0	48	TCG	5°				•	•							5035048083352	€ 67,75	B24
	DT1087-QZ	165/20	1.6/2.0	54	MTCG	0				•		•						5035048083369	€ 89,00	B24
	DT1088-QZ	165/20	1.6/2.0	54	TCG	-5°				•			•					5035048083376	€ 78,75	B24
	DT1090-QZ	165/20	1.6/2.0	48	ATB	5°				•								5035048066416	€ 77,15	B24
165/30	DT1936-QZ	165/30	2.5	18	ATB	20°	•	•										5035048095539	€ 22,95	B24
	DT1937-QZ	165/30	2.5	30	ATB	10°	•											5035048095546	€ 22,95	B24
173/20	DT1210-XJ	173/20	1.75/2.2	50	MTCG	0												5035048056431	€ 72,45	B24
184/16	DT1938-QZ	184/16	2.6	18	ATB	20°	•	•										5035048095553	€ 23,95	B24
	DT4031-QZ	184/16	1.8/2.6	28	ATB	25°				•								5035048056837	€ 53,55	B24
	DT1940-QZ	184/16	2.6	30	ATB	10°	•											5035048095577	€ 27,95	B24
	DT4063-QZ	184/16	1.4/2.6	40	ATB	10°				•								5035048057049	€ 55,15	B24
	DT4092-QZ	184/16	1.8/2.6	48	TCG	-5°				•	•		•					5035048057230	€ 69,85	B24
184/16 ACCU	DT1939-QZ	184/16	1.8	24	ATB	16°				•								5035048095560	€ 27,95	B24
184/20 ACCU	DT1951-QZ	184/20	1.8	24	ATB	18°				•								5035048095560	€ 22,95	B24
184/30	DT1941-QZ	184/30	2.6	18	ATB	20°	•											5035048095584	€ 24,95	B24
	DT1942-QZ	184/30	2.6	30	ATB	10°	•											5035048095591	€ 27,95	B24

EXTREME NIET-STATIONAIR - HANDCIRKELZAGEN

(VERVOLG)

	Cat. Nr.	Diameter/ asgat	Lichaam/ Kerf	Aantal tanden	Tandvorm	Tandhoek	HOUD					SPECIFIEK		METAAL			Barcode	Prijs excl. BTW	PG	
							Hout met nagels	Snel Langszagen	Universeel	Fijne afwerking	Extra fijne afwerking	Laminaat	TRESPA	Aluminium	Staal	RVS				
190/30	DT1943-QZ	190/30	2.6	18	ATB	20°	•	•										5035048095607	€ 27,95	B24
	DT4033-QZ	190/30	1.8/2.6	28	ATB	10°			•									5035048056851	€ 46,20	B24
	DT1945-QZ	190/30	2.6	40	ATB	10°	•											5035048095621	€ 29,95	B24
	DT4064-QZ	190/30	1.8/2.6	40	ATB	10°				•								5035048057056	€ 59,85	B24
	DT1912-QZ	190/30	1.6/2.1	48	TCG	-5°							•					5035048093306	€ 85,00	B24
	DT4094-QZ	190/30	1.8/2.6	48	TCG	-5°					•		•					5035048057254	€ 69,85	B24
190/30 ACCU	DT99562-QZ	190/30	1.55	24	ATB	25°			•									5035048542194	€ 24,95	B24
	DT1944-QZ	190/30	1.8	24	ATB	16°	•											5035048095614	€ 29,95	B24
	DT99563-QZ	190/30	1.55	36	ATB	25°				•								5035048542224	€ 34,95	B24
	DT99564-QZ	190/30	1.55	60	ATB	25°					•							5035048542231	€ 44,95	B24
235/30	DT1954-QZ	235/30	2.6	24	ATB	20°	•											5035048095713	€ 34,95	B24
	DT4036-QZ	235/30	2.2/3.0	28	ATB	25°			•									5035048056882	€ 57,75	B24
	DT1955-QZ	235/30	2.6	40	ATB	10°	•											5035048095720	€ 34,95	B24
	DT4067-QZ	235/30	2.2/3.0	40	ATB	10°				•								5035048057087	€ 65,10	B24
	DT1913-QZ	235/30	1.6/2.1	48	TCG	-5°							•					5035048093313	€ 99,00	B24
	DT4097-QZ	235/30	2.2/3.0	56	TCG	-5°					•	•	•					5035048057285	€ 77,15	B24

ACCESSOIRES

EXTREME CIRKELZAAGBLADEN PACKS



Cat. nr.	Omschrijving	Stuks	Besteleenheid	Barcode	Prijs excl. BTW	PG
DT1965-QZ	3 pack 165x30mm: 2x DT1933-QZ + 1x DT1935-QZ	3	1	5035048095829	€ 69,95	B24
DT1962-QZ	3 pack 216x30mm: 2x DT1952-QZ + 1x DT1953-QZ	3	1	5035048095799	€ 94,95	B24
DT1963-QZ	3 pack 250x30mm: 2x DT1956-QZ + 1x DT1957-QZ	3	1	5035048095805	€ 117,95	B24
DT1964-QZ	3 pack 305x30mm: 1x DT1958-QZ + 1x DT1959-QZ + 1x DT1960-QZ	3	1	5035048095812	€ 174,95	B24

BEKIJK OOK ONS BETROUWBAAR ASSORTIMENT TAFEL- EN VERSTEEKZAGEN!

VANAF PAG. 81



XR FLEX VOLT™

**BEKIJK ONS ASSORTIMENT
FLEXVOLT ZAGEN!**



VANAF PAG. 27

XPC zaagbladen voor hout

- 1 Beste kwaliteitsstaal voor maximale duurzaamheid en standtijd, dikker zaagbladlichaam voor makkelijke controle en hoge precisie
- 2 Geoptimaliseerde tandgeometrie voor een langere standtijd, gecontroleerd werken en minder splintering
- 3 Bredere en diepere afvoergeultjes tussen de tanden zorgen dat de houtspanners makkelijk worden afgevoerd voor sneller zagen
- 4 „Plunge Point“ zaagbladpunt voor makkelijk invalzaagwerk



- Unieke zaagbladen voor optimaal gecontroleerd en precies zaagwerk, zelfs bij de scherpste zaagbochten
- De nieuwe geoptimaliseerde tandhoek zorgt voor een lange levensduur en zuivere splintervrije zaagsneden bij snelzagen in alle houtsoorten
- Nieuwe „Plunge Point“ zaagbladpunt voor makkelijk invalzaagwerk in alle houtsoorten
- Bi-metaal versies voor een EXTRA lange levensduur (tot 2x de levensduur van standaard HCS bladen)



Voor gebruik met heavy duty decoupeerzagen met beugelgreep of body grip

Cat. nr.	Blad	Snede	Materiaal							Lengte	Werk-lengte	TPI	Breedte	Max. materiaal dikte [mm]	Verge-lijkbare Bosch ref.	Stuks	Bestel-eenheid	Barcode	Prijs excl. BTW	PG
			HOUT	HARD HOUT	LAMINAAT	TRESPA	ALUMINIUM	DUN METAAL												
T-SCHACHT																				
DT2205-QZ	HCS	CLEAN	•						100	75	2.5	10	30	T101B	5	1	5035048074978	€ 11,75	B24	
DT2207-QZ	HCS	CLEAN	•		•				100	75	2.5	10	40	T101BR	5	1	5035048074992	€ 11,75	B24	
DT2209-QZ	HCS	CLEAN	•						100	75	4.2	6	60	T101D	5	1	5035048075012	€ 11,75	B24	
DT2210-QZ	HCS	CLEAN	•						100	75	4.2	6	60	T101D	20	1	5035048075029	€ 37,60	B24	
DT2211-QZ	HCS	BASIC	•						100	75	3.1	8	60	T111C	5	1	5035048075036	€ 8,95	B24	
DT2212-QZ	HCS	BASIC	•						100	75	3.1	8	60	T111C	20	1	5035048075043	€ 28,64	B24	
DT2213-QZ	HCS	SPEED	•						100	75	4.2	6	60	T144D	5	1	5035048075050	€ 10,70	B24	
DT2214-QZ	HCS	SPEED	•						100	75	4.2	6	60	T144D	20	1	5035048075067	€ 45,25	B24	
DT2216-QZ	HCS	CURVE	•						82	54	2.0	13	15	T119B0	5	1	5035048075071	€ 10,95	B24	
DT2217-QZ	BiM	CLEAN		•					100	75	2.5	10	30	T101BF	3	1	5035048075098	€ 11,75	B24	
DT2218-QZ	BiM	CLEAN		•		•			100	75	4.0	6	60	T1101DF	3	1	5035048075104	€ 8,05	B24	
DT2219-QZ	BiM	CLEAN		•	•				100	75	2.5	10	30	T101BRF	3	1	5035048075111	€ 8,55	B24	
DT2220-QZ	BiM	SPEED		•					100	75	4.0	6	60	T144DF	3	1	5035048075128	€ 8,05	B24	
DT2221-QZ	BiM	CLEAN					•	•	100	75	3.0	8	30	T127DF	3	1	5035048075135	€ 8,55	B24	
U-SCHACHT																				
DT2208-QZ	HCS	CLEAN	•						94	75	2.5		30	U101B	5	1	5035048075005	€ 11,60	B24	
DT2215-QZ	HCS	SPEED	•						94	75	4.0		60	U144D	5	1	5035048075074	€ 10,60	B24	

Sets

Cat. nr.	Omschrijving	Stuks	Besteleenheid	Barcode	Prijs excl. BTW	PG
DT2290-QZ	10-delige decoupeerzaagbladen voor hout	10	1	5035048061077	€ 12,95	B28
DT2294-QZ	10-delige decoupeerzaagbladen voor hout en metaal	10	1	5035048061091	€ 14,95	B28
DT2296-QZ	10-delige zaagbladenset voor hout DT2205×2, DT2209×2, DT2213×2, DT2216×1, DT2217×1, DT2218×1, DT2220×1	10	1	5035048065142	€ 20,95	B28
DT2298-QZ	14-delige zaagbladenset voor hout DT2205 ×3, DT2209 ×3, DT2213 ×3, DT2207 ×1, DT2216 ×1, DT2217 ×1, DT2218 ×1, DT2220 ×1	14	1	5035048065159	€ 24,95	B28



DT2296-QZ

SPECIAAL HCS ZAAGBLAD VOOR HOUT



Cat. nr.	Omschrijving	Totale lengte [mm]	Werk-lengte [mm]	Tand-steek [mm]	Max. zaag-diepte [mm]	Verge-lijkbare Bosch ref.	Stuks	Bestel-eenheid	Barcode	Prijs excl. BTW	PG
DT2074-QZ	Om tot tegen een kant of hindernis te zagen in hout	118	91	2.5	65	T142HB	1	1	5035048060827	€ 6,90	B24

HCS ZAAGBLADEN VOOR HOUT

132-1 HCS

CLEAN WOOD

Voor gebruik met heavy duty decoupeerzagen met beugelgreep of body grip



Natuurlijk hout

Gerecycleerd hout

MDF

BIJZONDERE KENMERKEN

- DeWALT® HCS decoupeerzaagbladen zijn ontworpen voor kwalitatief zaagwerk in diverse materialen zoals hout, laminaten en kunststoffen
- Gemaakt uit staal met een hoog koolstofgehalte
- Voor gebruik in zachtere materialen zoals hout, laminaten, multiplex, spaanplaat en kunststoffen

Cat. nr.	Omschrijving	Totale lengte [mm]	Werk-lengte [mm]	Tand-steek [mm]	Max. zaag-diepte [mm]	Verge-lijkbare Bosch ref.	Stuks	Bestel-eenheid	Barcode	Prijs excl. BTW	PG
DT2050-QZ	Voor standaard zaagwerk in hout	76	50	2	15	T119B0	5	1	5035048060896	€ 5,95	B24
DT2168-QZ	Voor bochten met fijne afwerking in hout, spaanplaat en kunststoffen	76	47	1.4	30	T101A0	5	1	5035048033234	€ 7,30	B24
DT2053-QZ	Met neerwaartse vertanding voor hout en laminaat	100	74	2.5	30	T101BR	5	1	5035048060926	€ 8,95	B24
DT2060-QZ	Voor snel, zuiver zagen in hout, spaanplaat, multiplex, laminaat en kunststof	100	74	2.5	30	U101B	5	1	5035048060995	€ 8,45	B24
DT2165-QZ	Voor fijne afwerking in hout en laminaat	100	74	2.5	30	T101B	5	1	5035048033135	€ 7,95	B24
DT2166-QZ	Voor snel zagen in hout, spaanplaat en MDF	100	68	4	60	T144D	5	1	5035048033142	€ 6,95	B24
DT2049-QZ	Voor zuiver extra recht zaagwerk in hout en spaanplaat	100	74	4	60	T101DP	5	1	5035048060889	€ 8,70	B24
DT2077-QZ	Voor snel bochten zagen in hout en spaanplaat	100	74	4	60	T244D	5	1	5035048060858	€ 8,10	B24
DT2075-QZ	Voor snelle en recht zagen in hout en spaanplaat	100	74	4	60	T144DP	5	1	5035048060834	€ 8,70	B24
DT2061-QZ	Voor snel en recht zagen in hout en spaanplaat	100	74	4	60	U144D	5	1	5035048061008	€ 6,55	B24
DT2164-QZ	Voor hout, spaanplaat en MDF				60	T101D	5	1	5035048033128	€ 7,95	B24
DT2057-QZ	Progressor blad voor hout, spaanplaat, multiplex	116	91	2 - 3	65	T234X	5	1	5035048060964	€ 11,55	B24
DT2052-QZ	Voor snel zuiver zagen van hout, multiplex en spaanplaat	118	91	3	60	T301CD	5	1	5035048060919	€ 14,50	B24
DT2048-QZ	Voor zuiver zaagwerk in hout, spaanplaat, multiplex en laminaat	118	91	2.4	65	T301BCP	5	1	5035048060872	€ 12,15	B24
DT2051-QZ	Voor snel grof zagen van hout, multiplex, spaanplaat	132	105	4	85	T301DL	5	1	5035048060902	€ 14,50	B24
DT2076-QZ	Voor snelle en recht zagen in hout en spaanplaat	150	126	4	100	T344DP	5	1	5035048060841	€ 16,80	B24
DT2169-QZ	Voor snelle zaagsneden in hout en spaanplaat	152	116	4	100	T344D	5	1	5035048033241	€ 14,95	B24
DT2167-QZ	Voor snelle ruwe zaagsneden in timmerhout	180	155	4	120	T744D	5	1	5035048014455	€ 16,80	B24

HSS ZAAGBLADEN VOOR METAAL

107-2 HSS

METAL

Voor gebruik met heavy duty decoupeerzagen met beugelgreep of body grip

Metaal/
Staal

RVS

Aluminium

BIJZONDERE KENMERKEN

- DeWALT HSS decoupeerzaagbladen zijn vervaardigd voor een optimale zaagsnede in diverse ferro en non-ferro metalen
- Volledig gehard HSS voor een hogere duurzaamheid
- Voor gebruik in aluminium, ferro en non-ferro metalen

Cat. nr.	Omschrijving	Totale lengte [mm]	Werk-lengte [mm]	Tand-steek [mm]	Max. zaag-diepte [mm]	Verge-lijkbare Bosch ref.	Stuks	Bestel-eenheid	Barcode	Prijs excl. BTW	PG
DT2160-QZ	Voor het recht zagen in dun metaal, non-ferro, aluminium	76	50	1.2	4	T118A	5	1	5035048033050	€ 8,70	B24
DT2161-QZ	Voor het recht zagen in dik metaal, non-ferro en aluminium	76	50	2	10	T118B	5	1	5035048033067	€ 8,70	B24
DT2162-QZ	Voor het recht zagen in zeer dun metaal en (blik)plaat	76	50	0.7	2	T118G	5	1	5035048033074	€ 8,70	B24
DT2085-QZ	Voor rechte zaagsneden in dun plaatstaal	132	108	1.2	3	T318A	5	1	5035048070581	€ 14,50	B24
DT2163-QZ	Voor snel en recht zagen in voor aluminium, kunststof en fiberglas	100	72	3	6-30	T127D	5	1	5035048033081	€ 8,70	B24
DT2058-QZ	Progressor voor plaatmetaal 1.5mm-10mm, pijpen, profielen en aluminium	100	74	1.2 - 2.6	10	T123X	5	1	5035048060971	€ 9,15	B24

Sets

Cat. nr.	Omschrijving	Stuks	Besteleenheid	Barcode	Prijs excl. BTW	PG
DT2292-QZ	10-delige set voor metaal: 2x DT2172 voor het recht zagen in zeer dun metaal, non-ferro, aluminium van 0.8 - 2mm; 3x DT2160 voor het recht zagen in dun metaal, non-ferro, aluminium van 1.5 - 4mm; 2x DT2161 voor het recht zagen in dik metaal, non-ferro en aluminium van 2.5 - 6mm; 2x DT2163 voor snel en recht zagen in aluminium 4-15mm, metaal en non-ferro 4 - 6mm en kunststoffen tot 30mm; 1x DT2054 Bi-Metaal zaagblad met een langere levensduur, dun plaatmetaal 1,5 - 4mm, speciaal voor bochtenzagen	10	1	5035048061084	€ 12,65	B28

EXTREME BI-METAAL ZAAGBLADEN VOOR METAAL



Voor gebruik met heavy duty decoupeerzagen met beugelgreep of body grip

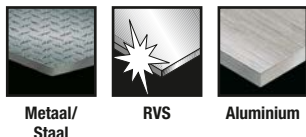

Metaal/ Staal RVS Aluminium

BIJZONDERE KENMERKEN

- DeWALT HSS decoupeerzaagbladen zijn vervaardigd voor een optimale zaagsnede in diverse ferro en non-ferro metalen
- DeWALT EXTREME® bi-metaal zaagbladen zijn ontworpen voor een lange levensduur en voor extra duurzaamheid bij het zagen in ferro en non-ferro metalen
- Volledig gehard HSS voor een hogere duurzaamheid
- Voor gebruik in aluminium, ferro en non-ferro metalen

Cat. nr.	Omschrijving	Totale lengte [mm]	Werk-lengte [mm]	Tand-steek [mm]	Max. zaag-diepte [mm]	Verge-lijkbare Bosch ref.	Stuks	Bestel-eenheid	Barcode	Prijs excl. BTW	PG
DT2150-QZ	Voor snel zagen in metaal, aluminium, koper, brons en andere zachte metalen	86,5	61	1,2	5	T118AF	3	1	5035048059425	€ 6,35	B24
DT2154-QZ	Voor snel zagen in metaal, aluminium, koper, brons en andere zachte metalen	86,5	51	1,7	9	T118BF	3	1	5035048059432	€ 7,50	B24
DT2156-QZ	Voor snel zagen in metaal en (blik)plaat	86,5	51	0,7	2	T118GF	3	1	5035048059449	€ 6,35	B24
DT2054-QZ	Voor metaal en non-ferro, bochten zagen	76	50	1,5	4	T118E0F	5	1	5035048060933	€ 11,95	B24

EXTREME BI-METAAL ZAAGBLADEN VOOR HOUT & METAAL



Voor gebruik met heavy duty decoupeerzagen met beugelgreep of body grip



Natuurlijk hout Gerecycleerd hout MDF



Metaal/ Staal RVS Aluminium

Cat. nr.	Omschrijving	Totale lengte [mm]	Werk-lengte [mm]	Tand-steek [mm]	Max. zaag-diepte [mm]	Verge-lijkbare Bosch ref.	Stuks	Bestel-eenheid	Barcode	Prijs excl. BTW	PG
DT2059-QZ	Progressor blad voor metaal en aluminium 3-10mm, pijpen en profielen en hout tot 65mm	132	100	2,4 - 5	Hout: 65 Met.: 10	T345XF	5	1	5035048060988	€ 14,95	B24

EXTREME ZAAGBLADEN VOOR SPECIALE MATERIALEN



Voor gebruik met heavy duty decoupeerzagen met beugelgreep of body grip

Cat. nr.	Omschrijving	Totale lengte [mm]	Werk-lengte [mm]	Tand-steek [mm]	Max. zaag-diepte [mm]	Verge-lijkbare Bosch ref.	Stuks	Bestel-eenheid	Barcode	Prijs excl. BTW	PG
DT2080-QZ	Voor zuivere en snelle zaagsneden in hout en laminaat	82	59	1,7	15	T101BIF	5	1	5035048014400	€ 16,05	B24
DT2081-QZ	Voor korte bochten in hout en laminaat	82	59	1,4	15	T101A0F	3	1	5035048014417	€ 10,30	B24
DT2055-QZ	Voor RVS (inox), plaatstaal	76	50	1,4	5	T118EHM	1	1	5035048060940	€ 13,35	B24
DT2056-QZ	Voor glasvezel, kunststof en Corian	76	50	4,3	65	T341HM	1	1	5035048060957	€ 17,95	B24
DT2101-QZ	HM-strip, RVS	76	47	1,06	4	T118AHM		1	5035048059340	€ 14,95	B24
DT2103-QZ	Hardmetalen tanden voor fiberglas en kunststof	100	69	4,3	20	T141HM	1	1	5035048059364	€ 16,80	B24
DT2102-QZ	Hardmetalen korrels voor keramiek klasse 1, fiberglas en kunststof	76	50	-	10	T130RF	1	1	5035048059357	€ 6,65	B24
DT2201-QZ	Voor leer en zachte materialen	152	125	-	100	T113A	5	1	5011402370764	€ 18,40	B24
DT2084-QZ	Voor rechte en gebogen zaagsneden in sandwichmaterialen en medium plaatmetaal	180	148	2	120	T718BF	5	1	5035048014448	€ 20,25	B24

RECIPROZAAGBLADEN



Lengte	150mm	152mm			203mm			228mm			235mm	240mm			305mm			457mm
Zaagbladmateriaal	Bi-M	HCS	Bi-M	2X	HCS	Bi-M	2X	HCS	Bi-M	2X	Bi-M	HCS	Bi-M	HCS	Bi-M	2X	Bi-M	
Hout en kunststof																		
Gesnoerd																		
- fijn / snel		DT2362	DT2351						DT2363	DT2368							DT2364	
- spijkers			■ DT2359							■ DT2349							■ DT2350	
- verschillende diktes					DT2402													
- snoeien												DT2352			DT2432			
Accu																		
- fijn / snel			DT2344															
Metaal																		
Gesnoerd																		
< 1.5mm			DT2385															
< 3mm			DT2384			DT2354												
3 – 8mm			DT2361															
1 – 100mm	DT2404																	DT2409L
Accu																		
< 3mm			DT2346 DT2324															
Universeel																		
Gesnoerd																		
- kunststof, sandwichpanelen, buizen			DT2348 DT2348*			DT2387												DT2326
- metaal, rubber, fiberglas, gietijzer						DT2406												DT2355
- verschillende diktes																		
Accu																		
- hout met spijkers, alu, glasvezel			DT2345															
DEMOLITION – sloop																		
- hout			■ DT2300	DT2300L							■ DT2307	DT2307L					■ DT2314	DT2314L
- metaal, profielen, pijpen			DT2303								DT2310 DT2311*							
- metaal, kunststof, sandwichmaterialen			DT2301	DT2301L							DT2308 DT2309/	DT2308L						
Speciaal																		
- gipsplaat (splintervrij)			DT2356								DT2333							
- metselwerk, baksteen, keramiek, glasvezel			DT2332															
- metselwerk, baksteen																		
- palletbewerking						DT2400												
- cellenbeton, rode backsteen, vezelcement			DT2423									DT2335		DT2420			DT2421	DT2422
- INOX / RVS en gewapende kunststoffen	DT2426																	

XR EXTREME RUNTIME™

NOG MEER WERKTIJD MET EEN ACCU

SPECIAAL ONTWERPEN VOOR ACCUMACHINES

XR EXTREME RUNTIME RECIPROZAAGBLAD VOOR HOUT >> NIEUW <<



Voor accureciprozagen

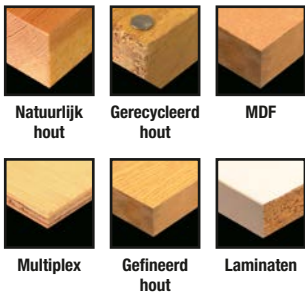

Cat. nr.	Omschrijving	Lengte [mm]	Tandsteek [mm]	Stuks	Bestel-eenheid	Barcode	Prijs excl. BTW	PG
DT99554-QZ	Voor hout met spijkers	152	6	1	1	5035048542538	€ 14,95	B24
DT99555-QZ	Voor hout met spijkers	230	9	1	1	5035048542545	€ 19,95	B24

XR FLEX VOLT + XR EXTREME RUNTIME =

15M vs. 11M

36% MEER SNEDES PER ACCULADING

XR EXTREME RUNTIME RECIPROZAAGBLAD VOOR METAL >> NIEUW <<



Voor accureciprozagen

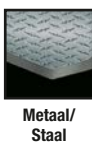

Cat. nr.	Omschrijving	Lengte [mm]	Tandsteek [mm]	Stuks	Bestel-eenheid	Barcode	Prijs excl. BTW	PG
DT99553-QZ	Voor metaal	152	14/18	1	1	5035048542132	€ 29,95	B24
DT99552-QZ	Voor metaal	203	14/18	1	1	5035048542125	€ 34,95	B24

XR FLEX VOLT + XR EXTREME RUNTIME =

16 vs. 8

100% MEER SNEDES PER ACCULADING

XR EXTREME RUNTIME RECIPROZAAGBLADDENSETS >> NIEUW <<



Cat. nr.	Omschrijving	Stuks	Bestel-eenheid	Barcode	Prijs excl. BTW	PG
DT99551-QZ	8-delige set reciprozaagbladen	8	1	5035048542118	€ 37,95	B28
DT99550-QZ	13-delige set reciprozaagbladen	13	1	5035048542101	€ 49,95	B28

DEWALT

BREAKAWAY™



2 BLADEN IN 1

FUNCTIE

Volledig blad wordt gebruikt

BI-MATERIAAL ZAAGBLAD

Flexibel hoogwaardig stalen blad met scherpe hardmetalen tanden

HITTE BESTENDIGE COATING

Voor optimale prestaties

14/18 TPI

Voor optimale zaagprestaties in metaal

HIGH SPEED STEEL TANDEN

Over de hele lengte van het blad

NOG STEEDS >50MM ZAAGCAPACITEIT

Na afbreken van blad

THICK-KERF

Voor extra duurzaamheid



HOW TO BREAKAWAY™

1 Verwijder het blad



2 Breek het gebruikte gedeelte af



3 Werk verder met voorste gedeelte



Cat. nr.	Omschrijving	Lengte [mm]	Tand-steek [mm]	Stuks	Besteleenheid	Barcode	Prijs excl. BTW	PG
DT2417-QZ	Voor metaal	152	14/18	5	1	5035048543504	€ 27,50	B24
DT2416-QZ	Voor metaal	230	14/18	5	1	5035048543498	€ 35,90	B24
DT2446-QZ	8-delige set in opbergcassette		14/18	8	1	5035048543481	€ 49,90	B24

OVERZICHT 2X RECIPROZAAGBLADENASSORTIMENT

	Hout			Universeel/afbraak			Metaal			
Lengte [mm]	152	225	305	100	152	225	305	152	225	305
Cat. Nr.	DT2300L-QZ	DT2307L-QZ	DT2314L-QZ	DT2315L-QZ	DT2301L-QZ	DT2308L-QZ	DT2316L-QZ	DT2407L-QZ	DT2408L-QZ	DT2409L-QZ
Stuks	5	5	5	5	5	5	5	5	5	5
Prijs excl. BTW	€ 30,70	€ 35,85	€ 40,80	€ 20,95	€ 27,20	€ 35,85	€ 52,45	€ 29,35	€ 36,70	€ 52,45

2X DEMOLITION BI-METAAL SLOOPZAAGBLADEN

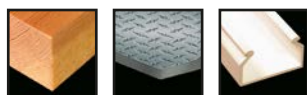

Natuurlijk hout Metaal/ Staal Kunststoffen

TOEPASSINGEN

- Ideaal voor extreme toepassingen en sloopwerk
- Geschikt voor hard en zacht hout, zelfs met spijkers erin
- Er zijn ook zaagbladen voor metaal en kunststof (plaatmetaal, profielen en buizen)

BIJZONDERE KENMERKEN

- Breder zaagbladlichaam verzekert een hogere stabiliteit tijdens het zagen
- Dikker zaagblad zorgt voor meer sterkte en duurzaamheid
- Bi-metaal levert een sterk en flexibel zaagblad met geharde tanden
- Diepere tandstrip voor een langere levensduur
- Nieuwe „Plunge Point“ zaagbladpunt voor makkelijk invalzaagwerk in alle houtsoorten



Cat. nr.	Omschrijving	Lengte [mm]	Tand-steek [mm]	Stuks	Bestel-eenheid	Barcode	Prijs excl. BTW	PG
DT2300L-QZ	Voor snel/ruw zagen in zachte en harde houtsoorten. Nieuwe „Plunge Point“ zaagbladpunt voor makkelijk invalzaagwerk in alle houtsoorten	152	4.2	5	1	5035048088661	€ 30,70	B24
DT2307L-QZ	Voor snel/ruw zagen in zachte en harde houtsoorten. Nieuwe „Plunge Point“ zaagbladpunt voor makkelijk invalzaagwerk in alle houtsoorten	228	4.2	5	1	5035048088609	€ 35,85	B24
DT2491-QZ	Voor snel/ruw zagen in zachte en harde houtsoorten. Nieuwe „Plunge Point“ zaagbladpunt voor makkelijk invalzaagwerk in alle houtsoorten.	228	4.2	25	1	5035048640494	€ 155,00	B24
DT2314L-QZ	Voor snel/ruw zagen in zachte en harde houtsoorten. Nieuwe „Plunge Point“ zaagbladpunt voor makkelijk invalzaagwerk in alle houtsoorten	305	4.2	5	1	5035048088647	€ 40,80	B24
DT2315L-QZ	Universele toepassing	100	2.5	5	1	5035048089859	€ 20,95	B24
DT2301L-QZ	Universele toepassing	152	4.2	5	1	5035048088630	€ 27,20	B24
DT2308L-QZ	Universele toepassing	228	2.5	5	1	5035048088616	€ 35,85	B24
DT2492-QZ	Universele toepassing	228	2.5	25	1	5035048640579	€ 155,00	B24
DT2316L-QZ	Universele toepassing	305	2.5	5	1	5035048089866	€ 52,45	B24

2X BI-METAAL ZAAGBLADEN VOOR METAAL



Metaal/ Staal



Cat. nr.	Omschrijving	Lengte [mm]	Tand-steek [mm]	Stuks	Bestel-eenheid	Barcode	Prijs excl. BTW	PG
DT2407L-QZ	Voor dikke metalen profielen	152	4.2	5	1	5035048088593	€ 29,35	B24
DT2408L-QZ	Voor medium metalen profielen	203	2,5	5	1	5035048088586	€ 36,70	B24
DT2409L-QZ	Voor dunne metalen profielen	305	2.0	5	1	5035048088579	€ 52,45	B24

BIJZONDERE KENMERKEN

- Bi-metalen samenstelling van HCS en HSS voor een grotere flexibiliteit en duurzaamheid
- Snijvlakken van M2 HSS voor scherpte en duurzaamheid
- Aangepaste tandzetting voor een maximale duurzaamheid
- Universele opname 1/2" (13mm) schacht voor DeWALT, Bosch, Hitachi, Flex, Makita, Metabo, Skil

2X RECIPROZAAGBLADDENSETS



2X

Cat. nr.	Omschrijving	Stuks	Bestel-eenheid	Barcode	Prijs excl. BTW	PG
DT2440L-QZ	6-delige 2X BiM set in stevige opbergcassette (1× DT2300L-QZ, 1× DT2307L-QZ, 1× DT2315L-QZ, 1× DT2301L-QZ, 1× DT2308L-QZ, 1× DT2407L-QZ)	6	1	5035048088678	€ 33,95	B28
DT2443L-QZ	8-delige 2X BiM set in stevige opbergcassette (3× DT2300L-QZ, 3× DT2407L-QZ, 1× DT2308L-QZ, 1× DT2408L-QZ)	8	1	5035048089842	€ 47,95	B28
DT2441L-QZ	12-delige 2X BiM set (2× DT2300L-QZ, 2× DT2307L-QZ, 2× DT2315L-QZ, 2× DT2301L-QZ, 2× DT2308L-QZ, 1× DT2407L-QZ, 1× DT2408L-QZ)	12	1	5035048088685	€ 55,55	B28

BI-METAAL ZAAGBLADEN VOOR HOUT



Natuurlijk hout

Gerecycleerd hout

MDF



Multiplex

Gefineerd hout

Laminaten

Cat. nr.	Omschrijving	Lengte [mm]	Tand-steek [mm]	Stuks	Bestel-eenheid	Barcode	Prijs excl. BTW	PG
DT2351-QZ	Voor snelle zaagsneden met fijne afwerking en bochten in hout en kunststof	152	4.2	5	1	5035048033319	€ 19,80	B24
DT2359-QZ	Voor snelle zaagsneden in harde kunststoffen en hout met spijkers. Nieuwe „Plunge Point“ zaagbladpunt voor makkelijk invalzaagwerk in alle houtsoorten	152	3.6 - 5.1	5	1	5035048034583	€ 23,45	B24
DT2349-QZ	Voor snelle zaagsneden in harde kunststoffen en hout met spijkers. Nieuwe „Plunge Point“ zaagbladpunt voor makkelijk invalzaagwerk in alle houtsoorten	228	3.6 - 5.1	5	1	5035048034590	€ 30,90	B24
DT2350-QZ	Voor snelle zaagsneden in harde kunststoffen en hout met spijkers. Nieuwe „Plunge Point“ zaagbladpunt voor makkelijk invalzaagwerk in alle houtsoorten	305	3.6 - 5.1	5	1	5035048033302	€ 35,85	B24
DT2344-QZ	Voor snelle zaagsneden met fijne afwerking en bochten in hout en kunststof. Ideaal voor accu reciprozagen. Bestand tegen spijkers	152	3.6 - 5.1	5	1	5035048034668	€ 22,25	B24
DT2400-QZ	Voor hout/pallet	222.5	2.5	100	1	5035048072684	€ 419,95	B24

BIJZONDERE KENMERKEN

- Bi-metalen samenstelling van HCS en HSS voor een grotere flexibiliteit en duurzaamheid
- Snijvlakken van M2 HSS voor scherpere en duurzaamheid
- Aangepaste tandzetting voor een maximale duurzaamheid
- Universele opname 1/2" (13mm) schacht voor DeWALT, Bosch, Hitachi, Flex, Makita, Metabo, Skil
- Nieuwe „Plunge Point“ zaagbladpunt voor makkelijk invalzaagwerk in alle houtsoorten

HCS ZAAGBLADEN VOOR HOUT

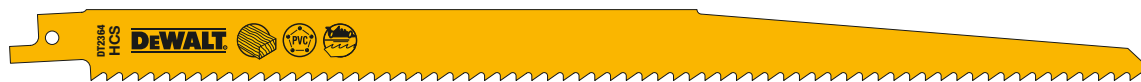

Natuurlijk hout

Gerecycleerd hout

MDF



Multiplex

Gefineerd hout

Laminaten

Cat. nr.	Omschrijving	Lengte [mm]	Tand-steek [mm]	Stuks	Bestel-eenheid	Barcode	Prijs excl. BTW	PG
DT2362-QZ	Voor snel, fijn en bochten zagen in hout en kunststof	152	4.2	5	1	5035048033272	€ 15,45	B24
DT2363-QZ	Voor snel, fijn en bochten zagen in hout en kunststof	228	4.2	5	1	5035048033289	€ 24,85	B24
DT2364-QZ	Voor snel, fijn en bochten zagen in hout en kunststof	305	4.2	5	1	5035048033296	€ 21,60	B24
DT2402-QZ	Progressor zaagblad voor verschillende materiaaldikten. Timmerhout (6-150mm), spaanplaat en MDF (6-60mm), multiplex, kunststof (6-150mm), houtpanelen (tot 175mm)	203	2.4 - 4	5	1	5035048072691	€ 29,85	B24
DT2352-QZ	Ruwe en snelle zaagsnede in hout (bv. snoeien)	240	4.4 - 6	5	1	5035048033326	€ 40,60	B24
DT2493-QZ	Ruwe en snelle zaagsnede in hout (bv. snoeien)	240	4.4 - 6	25	1	5035048640586	€ 179,00	B24
DT2432-QZ	Voor ruw spijkervrij hout (20-250mm), snoeien van takken en struiken (tot 250mm)	305	8.5	5	1	5035048072813	€ 22,50	B24

BIJZONDERE KENMERKEN

- Gemaakt van staal met een hoog koolstofgehalte
- Voor gebruik in hout, laminaten en kunststoffen
- Universele opname 1/2" (13mm) schacht voor DeWALT, Bosch, Hitachi, Flex, Makita, Metabo, Skil

BI-METAAL ZAAGBLADEN VOOR METAAL



Metaal/
Staal

BIJZONDERE KENMERKEN

- Bi-metalen samenstelling van HCS en HSS voor een grotere flexibiliteit en duurzaamheid
- Snijvlakken van M2 HSS voor scherpte en duurzaamheid
- Aangepaste tandzetting voor een maximale duurzaamheid
- Universele opname 1/2" (13mm) schacht voor DeWALT, Bosch, Hitachi, Flex, Makita, Metabo, Skil

Cat. nr.	Omschrijving	Lengte [mm]	Tandsteek [mm]	Stuks	Bestel-eenheid	Barcode	Prijs excl. BTW	PG
DT2385-QZ	Fijne afwerking van metaal, buizen en profielen tot 1.5mm	152	1.0	5	1	5035048034620	€ 18,55	B24
DT2384-QZ	Voor het zagen van metaal, plaatmetaal, buizen en profielen tot 3mm	152	1.4	5	1	5035048034613	€ 18,55	B24
DT2354-QZ	Voor het zagen van metaal, plaatmetaal, buizen en profielen tot 3mm	203	1.4	5	1	5035048033340	€ 23,45	B24
DT2361-QZ	Snelle zaagsnede in ferro- en non-ferro metalen, plaatstaal, buizen en profielen van 3-8mm	152	1.8	5	1	5035048034606	€ 19,80	B24
DT2353-QZ	Snelle zaagsnede in ferro- en non-ferro metalen, plaatstaal, buizen en profielen van 3-8mm	203	1.8	5	1	5035048033333	€ 23,45	B24
DT2346-QZ	Voor ferro en non-ferro metalen tot 3mm. Ideaal voor accu reciprozagen	152	1.4	5	1	5035048034682	€ 18,55	B24
DT2404-QZ	Progressor zaagblad voor verschillende materiaaldikten. Plaatmetaal (1-8mm), metaalprofielen (5-100mm)	150	1.4 - 3.35	5	1	5035048072707	€ 30,90	B24

BI-METAAL UNIVERSELE ZAAGBLADEN



BIJZONDERE KENMERKEN

- Bi-metalen samenstelling van HCS en HSS voor een grotere flexibiliteit en duurzaamheid
- Snijvlakken van M2 HSS voor scherpte en duurzaamheid
- Aangepaste tandzetting voor een maximale duurzaamheid
- Universele opname 1/2" (13mm) schacht voor DeWALT, Bosch, Hitachi, Flex, Makita, Metabo, Skil

Cat. nr.	Omschrijving	Lengte [mm]	Tandsteek [mm]	Stuks	Bestel-eenheid	Barcode	Prijs excl. BTW	PG
DT2348-QZ	Snelle zaagsnede in alle materialen. Voor gebruik in harde kunststoffen, „sandwich“ panelen en buizen 3-12mm	152	1.8 - 2.5	5	1	5035048034637	€ 18,55	B24
DT2387-QZ	Snelle zaagsnede in alle materialen. Voor gebruik in harde kunststoffen, „sandwich“ panelen en buizen 3-12mm	228	1.8 - 2.5	5	1	5035048034644	€ 27,20	B24
DT2355-QZ	Voor gebruik in metaal, rubber, fiberglas en gietijzer	305	1.8	5	1	5035048033357	€ 27,20	B24
DT2345-QZ	Algemene toepassingen voor hout (bestand tegen spijkers), kunststof, non-ferro, aluminium en glasvezel. Ideaal voor accu reciprozagen	152	2.5	5	1	5035048034675	€ 19,80	B24
DT2406-QZ	Progressor zaagblad voor verschillende materiaaldikten. Hout met spijkers/metaal, spaanplaat (5-150mm), plaatmetaal, aluminium profielen (3-18mm), kunststof, glasvezel, gewapende kunststof profielen (5-150mm)	203	2.4 - 4.6	5	1	5035048072714	€ 48,20	B24
DT2490-QZ	Progressor zaagblad voor verschillende materiaaldikten. Hout met spijkers/metaal, spaanplaat (5-150), plaatmetaal, aluminium profielen (3-18), kunststof, glasvezel, gewapende kunststof profielen (5-150)	203	2.4 - 4.6	25	1	5035048640418	€ 209,00	B24

RECIPROZAAGBLADEN VOOR ISOLATIE



Cat. nr.	Materiaal	Lengte [mm]	Stuks	Besteleenheid	Barcode	Prijs excl. BTW	PG
DT2450-QZ	Isolatie	225	2	1	5035048094174	€ 25,90	B28
DT2451-QZ	Isolatie	300	2	1	5035048094181	€ 35,50	B28
DT2452-QZ	Isolatie	400	1	1	5035048095447	€ 25,90	B28

SPECIALE ZAAGBLADEN

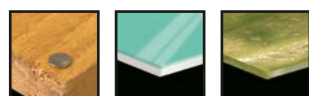

Gerecycleerd
hout



Tegels



Glasvezel



Lichte bouw-
blokken



Natuurlijk
hout

Cat. nr.	Omschrijving	Lengte [mm]	Tandsteek [mm]	Stuks	Bestel-eenheid	Barcode	Prijs excl. BTW	PG
DT2356-QZ	Bi-metalen zaagblad voor splintervrij zagen in gipsplaat	152	4.2	5	1	5035048033364	€ 23,45	B24
DT2333-QZ	Reciprozaagblad TCT korrels voor het zagen van licht metselwerk, blokken en baksteen, abrasieve materialen, keramiek, glasvezel, zacht staal en hout met spijkers	228	2	2	1	5035048011294	€ 30,30	B24
DT2335-QZ	Reciprozaagblad TCT korrels voor het zagen van licht metselwerk, blokken en baksteen, abrasieve materialen	235	1	1	1	5035048014264	€ 56,10	B24
DT2420-QZ	HM getand zaagblad voor cellenbeton, rode baksteen, Poroton en vezelcementplaten tot 150mm	240	12.7	1	1	5035048072752	€ 51,90	B24
DT2421-QZ	HM getand zaagblad voor cellenbeton, rode baksteen, Poroton en vezelcementplaten tot 250mm	305	12.7	1	1	5035048072769	€ 64,90	B24
DT2422-QZ	HM getand zaagblad voor cellenbeton, rode baksteen, Poroton en vezelcementplaten tot 400mm	457	12.7	1	1	5035048072776	€ 83,65	B24

LINTZAAGBLADEN

Voor gebruik met lintzaggmachines

BIJZONDERE KENMERKEN

- Hoogwaardig staal
- Geslepen tanden voor een uitstekende afwerking (alleen houtbladen)



Cat. nr.	Lintzaag-machines	Omschrijving	Totale lengte [mm]	Breedte [mm]	Dikte [mm]	TPI	Stuks	Bestel-eenheid	Barcode	Prijs excl. BTW	PG
DT8481-QZ	DW738 / DW739	Hout en kunststof	2095	12	0.6	6	1	1	5035048025550	€ 39,45	B29
DT8482-QZ	DW738 / DW739	Langszagen in hout	2095	16	0.6	4	1	1	5035048025567	€ 43,30	B29
DT8483-QZ	DW738 / DW739	Hout - bochten	2095	6	0.6	8	1	1	5035048025574	€ 37,15	B29
DT8484-QZ	DW738 / DW739	Non-ferro, dun metaal en pijpen	2095	6	0.6	14	1	1	5035048025581	€ 37,50	B29
DT8485-QZ	DW738 / DW739	Non-ferro, dun metaal en staven	2095	12	0.6	8	1	1	5035048025598	€ 40,65	B29
DT8486-QZ	DW738 / DW739	Hout, formica en laminaat	2095	10	0.6	8	1	1	5035048025604	€ 36,10	B29
DT8470-QZ	DW876	Figuurzaagblad voor hout en kunststof	2215	4	0.6	14	1	1	5011402380978	€ 48,00	B29
DT8471-QZ	DW876	Bochten zagen in hout en kunststof	2215	6	0.4	14	1	1	5011402380985	€ 48,00	B29
DT8472-QZ	DW876	Universeel voor hout en kunststof	2215	10	0.4	6	1	1	5011402380992	€ 48,00	B29
DT8473-QZ	DW876	Langszagen van hout en kunststof	2215	16	0.6	4	1	1	5011402381005	€ 48,00	B29
DT8474-QZ	DW876	Langszagen van hout en kunststof	2215	20	0.6	4	1	1	5011402381012	€ 48,00	B29
DT8475-QZ	DW876	Bochten zagen in non-ferro en kunststof	2215	6	0.6	18	1	1	5011402381029	€ 48,00	B29
DT8476-QZ	DW876	Recht zagen in non-ferro en kunststof	2215	12	0.6	14	1	1	5011402381036	€ 48,00	B29

LINTZAAGBLADEN VOOR ACCULINTZAAGMACHINE

Voor gebruik met lintzaggmachines



Cat. nr.	Lintzaag-machines	Omschrijving	Totale lengte [mm]	Materiaaldikte [mm]	TPI	Stuks	Bestel-eenheid	Barcode	Prijs excl. BTW	PG
DT8460-QZ	DCS371N	Ferro- en non-ferro metalen	835	0.5	14	4	1	5035048090886	€ 44,95	B29
DT8461-QZ	DCS371N	Ferro- en non-ferro metalen	835	0.5	18	4	1	5035048090893	€ 44,95	B29
DT8462-QZ	DCS371N	Ferro- en non-ferro metalen	835	0.5	24	4	1	5035048090909	€ 44,95	B29
DT8463-QZ	DCS371N	Betonijzer, gegalvaniseerde buizen	835	0.5	14/18	4	1	5035048090916	€ 44,95	B29

SCHAAFBEITELS

Voor schaafmachines



Cat. nr.	Schaafmachines	Omschrijving	Stuks	Besteleenheid	Barcode	Prijs excl. BTW	PG
DT3901-QZ	DW676	80mm (niet naslijpbaar)	2	1	5035048059456	€ 15,15	B29
DT3906-QZ	DW677 / DW678 / DW680	82mm	2	1	5011402381869	€ 10,65	B29

LAMELLEN



Cat. nr.	Maat	Omschrijving	Stuks	Besteleenheid	Barcode	Prijs excl. BTW	PG
DT3931-QZ	10	13-18mm materiaal	1000	1	5035048025376	€ 53,40	B29
DT3932-QZ	20	>19mm materiaal	1000	1	5035048025383	€ 54,50	B29

GROEFFREZEN HM

Voor gebruik met bovenfrezen

BIJZONDERE KENMERKEN

- Enkelsnijdende freesbeitels voor snel freeswerk

TOEPASSINGEN

- Voor het frezen van rechte kanten, groeven, rechte sponningen in harde houtsoorten, MDF, HDF, multiplex en spaanplaat
- Kunnen gebruikt worden voor het afkanten van finer- en laminaatkanten

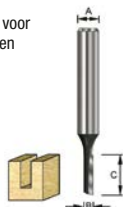

Cat. nr.	Snijkkanten	Schacht [mm] (A)	Frees-diameter [mm] (B)	Werklengte [mm] (C)	Lengte [mm]	Stuks	Bestel-eenheid	Barcode	Prijs excl. BTW	PG
DT90000-QZ	1 snijkkant	8	4	10	48	1	1	5035048538449	€ 9,95	B28
DT90001-QZ	2 snijkkanten	8	5	12	50	1	1	5035048538456	€ 10,95	B28
DT90002-QZ	2 snijkkanten	8	6	19	55	1	1	5035048538463	€ 11,95	B28
DT90003-QZ	2 snijkkanten	8	8	20	55	1	1	5035048538494	€ 12,95	B28
DT90004-QZ	2 snijkkanten	8	10	20	52	1	1	5035048538500	€ 13,95	B28
DT90005-QZ	2 snijkkanten	8	12	20	52	1	1	5035048538517	€ 14,95	B28
DT90006-QZ	2 snijkkanten	8	14	20	52	1	1	5035048538524	€ 15,95	B28
DT90007-QZ	2 snijkkanten	8	15	20	52	1	1	5035048538531	€ 16,95	B28
DT90008-QZ	2 snijkkanten	8	16	20	52	1	1	5035048538548	€ 17,95	B28
DT90009-QZ	2 snijkkanten	8	18	20	52	1	1	5035048538555	€ 18,95	B28
DT90010-QZ	2 snijkkanten	8	20	20	52	1	1	5035048538562	€ 20,95	B28
DT90011-QZ	2 snijkkanten	8	22	20	52	1	1	5035048538586	€ 24,95	B28
DT90012-QZ	2 snijkkanten	8	25	20	52	1	1	5035048538593	€ 27,95	B28

KWARTRONDPROFIELFREZEN MET KOGELLAGER

Voor gebruik met bovenfrezen

BIJZONDERE KENMERKEN

- Dubbelsnijdend voor een superieure afwerkings-kwaliteit
- Verwisselbaar kogellager voor het realiseren van verschillende profielen
- Reservekogellager DR9905

TOEPASSINGEN

- Worden veelal gebruikt om het hoekige uitzicht van werkbladen, raamdorpels en meubels te verzachten
- Decoratief afwerken van tafelbladen, lijsten, kozijnen enz
- Voor harde houtsoorten, MDF

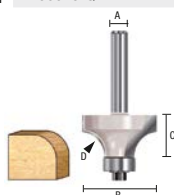

Cat. nr.	Schacht [mm] (A)	Frees-diameter [mm] (B)	Werklengte [mm] (C)	Lengte [mm]	Stuks	Bestel-eenheid	Barcode	Prijs excl. BTW	PG
DT90013-QZ	8	22.7	9.5	R5	1	1	5035048538609	€ 19,95	B28
DT90014-QZ	8	25.4	12.7	R6.35	1	1	5035048538616	€ 21,95	B28
DT90015-QZ	8	31.8	15.9	R9.5	1	1	5035048538623	€ 23,95	B28

FREESBEITELSETS



Cat. nr.	Omschrijving	Stuks	Bestel-eenheid	Barcode	Prijs excl. BTW	PG
DT90016-QZ	12-delige freesbeitelset in koffer 8mm schacht	12	1	5035048538647	€ 79,00	B28
DT90017-QZ	22-delige freesbeitelset in koffer 8mm schacht	22	1	5035048538654	€ 139,00	B28

FREESBLADEN VOOR LAMELLENFREZEN

Voor gebruik met lamellenfrezen



Cat. nr.	Omschrijving	Diameter zaagblad [mm]	Bladdikte [mm]	Asgat [mm]	Aantal tanden	Stuks	Bestel-eenheid	Barcode	Prijs excl. BTW	PG
DT1306-QZ	Groeffrezen voor DW682K / DW685K	102	3.9	22	12	1	1	5035048538449	€ 47,25	B28

SNEL, EENVOUDIG EN VEELZIJDIGE TOEPASSINGEN

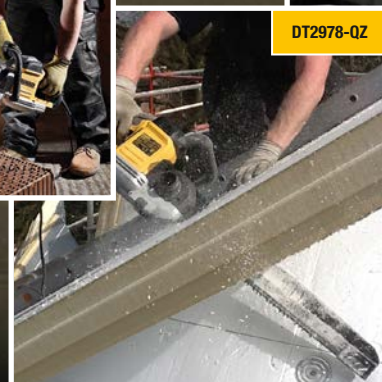
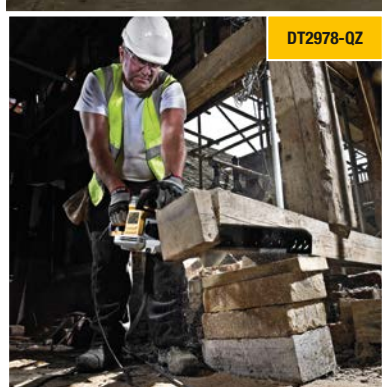

ALLIGATOR

XR EXTREME RUNTIME ALLIGATOR® ZAAGBLADEN



Voor accuzaagmachines



Lichte bouw-blokken Baksteen Isolatie-materialen



Natuurlijk hout Multiplex MDF

Cat. nr.	Omschrijving	Lengte [mm]	Samen-stelling tand	Stuks	Bestel- eenheid	Barcode	Prijs excl. BTW	PG
DT99590-QZ	Voor holle blokken type Poroton/Porotherm/Thermobric	295	TCT	1	1	5035048542538	€ 59,95	B28
DT99591-QZ	Voor holle blokken type Poroton/Porotherm/Thermobric	430	TCT	1	1	5035048542545	€ 69,95	B28
DT99592-QZ	Voor natuurlijke en samengestelde houtsoorten	295	HSS	1	1	5035048542552	€ 29,95	B28
DT99593-QZ	Voor natuurlijke en samengestelde houtsoorten	430	HSS	1	1	5035048542569	€ 37,95	B28

XR FLEX VOLT + **XR EXTREME RUNTIME** = **63 MEER SNEDES PER ACCULADING** **97 MEER SNEDES PER ACCULADING**

ALLIGATOR® TEGENSNIJDENDE ZAAGBLADEN



Voor universele zaagmachines



Lichte bouw-blokken Baksteen Isolatie-materialen



Natuurlijk hout Multiplex MDF

Cat. nr.	Omschrijving	Lengte [mm]	Samen- stelling tand	Stuks	Bestel- eenheid	Barcode	Prijs excl. BTW	PG
DT2970-QZ	Voor fijne zaagsneden in samengestelde houtsoorten	295	HSS	1	1	5035048083635	€ 32,00	B29
DT2971-QZ	Voor snelle zaagsneden in natuurlijke en samengestelde houtsoorten, niet voor spaanplaat	295	HSS	1	1	5035048083642	€ 32,00	B29
DT2972-QZ	Voor snelle zaagsneden in Multiplex, spaanplaat, MDF en kunststof	295	TCT	1	1	5035048083659	€ 59,00	B29
DT2973-QZ	Voor snelle zaagsneden in holle blokken type Poroton/ Porotherm/Thermobrick (= 850 kg/m³ of klasse 12)	295	TCT	1	1	5035048083666	€ 59,00	B29
DT2977-QZ	Voor snelle zaagsneden cellenbetonblokken en holle blokken type Poroton/Porotherm/Powerbrick (= 1150 kg/ m³ of klasse 20)	295	TCT	1	1	5035048083703	€ 129,00	B29
DT2974-QZ	Voor snelle zaagsneden in holle blokken type Poroton/ Porotherm/Thermobrick (= 850 kg/m³ of klasse 12)	430	TCT	1	1	5035048083673	€ 89,00	B29
DT2975-QZ	Voor snelle zaagsneden cellenbetonblokken	430	TCT	1	1	5035048083680	€ 89,00	B29
DT2976-QZ	Voor snelle zaagsneden holle blokken type Poroton/ Porotherm/Powerbrick (= 1150 kg/m³ of klasse 20)	430	TCT	1	1	5035048083697	€ 189,00	B29
DT2978-QZ	Voor snelle zaagsneden in isolatiepanelen, natuurlijke en samengestelde houtsoorten, niet voor spaanplaat	430	HSS	1	1	5035048083710	€ 39,00	B29
DT2979-QZ	Voor snelle zaagsneden in verschillende isolatiematerialen zoals glaswol, houtvezel en hennep	430	HSS	1	1	5035048098226	€ 59,00	B29

BIJZONDERE KENMERKEN

- De bladen zijn ontworpen met HSS of TCT tanden voor het optimaal functioneren van de DeWALT speciale zaagmachine

ALLIGATOR® TEGENSNIJDENDE ZAAGBLADEN



Voor universele zaagmachines

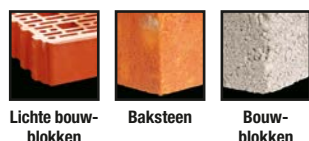

Lichte bouw-blokken Baksteen Bouw-blokken

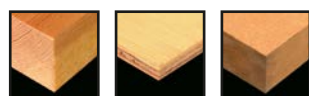

Natuurlijk hout Multiplex MDF

Cat. nr.	Omschrijving	Totale lengte [mm]	Werk- lengte [mm]	Samen- stelling tand	Stuks	Bestel- eenheid	Barcode	Prijs excl. BTW	PG
DT2960-QZ	Met fijne tand voor gipsplaten en hardboard (DW390/391)	360	275	HSS	1	1	5035048025390	€ 29,45	B29
DT2961-QZ	Voor universeel gebruik (DW390/391)	360	275	HSS	1	1	5035048025406	€ 29,45	B29
DT2962-QZ	Voor universeel gebruik (DW390/391)	360	275	TCT	1	1	5035048025413	€ 58,85	B29
DT2963-QZ	Voor cellenbeton, holle bouwblokken en Poroton (DW390/391)	360	275	TCT	1	1	5035048025420	€ 58,85	B29
DT2964-QZ	Voor Poroton klasse 12 (DW393/DW394)	528	425	TCT	1	1	5035048033258	€ 88,30	B29
DT2965-QZ	Voor cellenbeton (DW392/DW393/DW394)	528	425	TCT	1	1	5035048033265	€ 88,30	B29
DT2966-QZ	Voor Poroton klasse 20 (DW393/DW394)	528	425	TCT	1	1	5035048058855	€ 170,15	B29

BIJZONDERE KENMERKEN

- De bladen zijn ontworpen met HSS of TCT tanden voor het optimaal functioneren van de DeWALT speciale zaagmachine



UNIVERSELE ZAAGBLADEN VOOR HOUT



Cat. nr.	Omschrijving	Lengte	Breedte	Samenstelling	Technologie	Stuks	Bestel-eenheid	Barcode	Prijs excl. BTW	PG
DT20701-QZ	Invalzaagblad voor hout met nagels	43	31	BiM		1	1	5035048099247	€ 14,95	B29
DT20723-QZ	Invalzaagblad voor hout met nagels	43	31	BiM		5	1	5035048050378	€ 64,95	B29
DT20732B-QZ	Invalzaagblad voor hout met nagels	43	31	BiM		100	1	5035048094037	€ 897,00	B29
DT20702-QZ	Invalzaagblad voor hout met nagels	44	55	BiM	Titanium	1	1	5035048099254	€ 19,95	B29
DT20733B-QZ	Invalzaagblad voor hout met nagels	43	31	BiM	Titanium	100	1	5035048094051	€ 1.197,00	B29
DT20740-QZ	Multitoolzaagblad voor hard hout	32		HCS			1	5035048537268	€ 15,95	B29
DT20741-QZ	Multitoolzaagblad voor hard hout	64		HCS			1	5035048537282	€ 16,95	B29
DT20703-QZ	Invalzaagblad voor hard hout	67	31	HCS		1	1	5035048099261	€ 14,95	B29
DT20724-QZ	Invalzaagblad voor hard hout	67	31	HCS		5	1	5035048050385	€ 64,95	B29
DT20734B-QZ	Invalzaagblad voor hard hout	67	31	HCS		100	1	5035048094075	€ 897,00	B29
DT20704-QZ	Invalzaagblad snel zagen	43	31	HCS		1	1	5035048099278	€ 11,95	B29
DT20725-QZ	Invalzaagblad snel zagen	43	31	HCS		5	1	5035048050392	€ 49,95	B29
DT20735B-QZ	Invalzaagblad snel zagen	43	31	HCS		100	1	5035048094099	€ 717,00	B29
DT20705-QZ	Invalzaagblad snel zagen	43	66	HCS		1	1	5035048099285	€ 17,95	B29
DT20736B-QZ	Invalzaagblad snel zagen	43	66	HCS		100	1	5035048094112	€ 1.077,00	B29
DT20706-QZ	Invalzaagblad precisie	43	10	HCS		1	1	5035048099292	€ 12,95	B29
DT20726-QZ	Invalzaagblad precisie	43	10	HCS		5	1	5035048050408	€ 54,95	B29
DT20737B-QZ	Invalzaagblad precisie	43	10	HCS		100	1	5035048094136	€ 777,00	B29

UNIVERSEEL ZAAGBLAD VOOR METAAL



Cat. nr.	Omschrijving	Lengte	Breedte	Samenstelling	Technologie	Stuks	Bestel-eenheid	Barcode	Prijs excl. BTW	PG
DT20707-QZ	Invalzaagblad Metaal	43	31	BiM	Titanium	1	1	5035048099308	€ 22,95	B29
DT20727-QZ	Invalzaagblad Metaal	43	31	BiM	Titanium	5	1	5035048050415	€ 99,95	B29
DT20738B-QZ	Invalzaagblad Metaal	43	31	BiM	Titanium	100	1	5035048094150	€ 1.377,00	B29

UNIVERSELE SEGMENTZAAGBLADEN



Cat. nr.	Omschrijving	Diameter	Type	Samenstelling	Technologie	Stuks	Bestel-eenheid	Barcode	Prijs excl. BTW	PG
DT20708-QZ	Segmentzaagblad	102	Vlak	BiM		1	1	5035048099315	€ 22,95	B29
DT20728-QZ	Segmentzaagblad	102	Vlak	BiM		5	1	5035048050422	€ 89,95	B29
DT20709-QZ	Segmentzaagblad	102	Vlak	BiM	Titanium	1	1	5035048099322	€ 27,95	B29
DT20710-QZ	Segmentzaagblad	102	Gebogen	BiM		1	1	5035048099339	€ 24,95	B29
DT20729-QZ	Segmentzaagblad	102	Gebogen	BiM		5	1	5035048050439	€ 99,95	B29
DT20711-QZ	Segmentzaagblad	102	Gebogen	BiM	Titanium	1	1	5035048099346	€ 29,95	B29

UNIVERSELE ZAAGBLADEN VOOR TEGELBEWERKING



Cat. nr.	Omschrijving	Dikte	Type	Samenstelling	Technologie	Stuks	Bestel-eenheid	Barcode	Prijs excl. BTW	PG
DT20717-QZ	Segmentzaagblad voor voegen	3	Gebogen	HM-korrel		1	1	5035048099407	€ 24,95	B29
DT20718-QZ	Turbo segmentzaagblad voor voegen	5	Gebogen	HM-korrel	Quickwave	1	1	5035048099414	€ 29,95	B29
DT20739-QZ	Segmentzaagblad voor voegen		Gebogen	HM-korrel	Diamant	1	1	5035048094198	€ 39,95	B29
DT20719-QZ	Schuurplateau		Gebogen	HM-korrel		1	1	5035048099421	€ 19,95	B29

UNIVERSEEL MULTIMATERIAAL ZAAGBLAD



Cat. nr.	Omschrijving	Diameter	Type	Samenstelling	Technologie	Stuks	Bestel-eenheid	Barcode	Prijs excl. BTW	PG
DT20712-QZ	Multimateriaal/Roofing zaagblad	102	Vlak		Multi-materiaal	1	1	5035048099407	€ 24,95	B29

UNIVERSELE SCHAAFZAAGBLADEN



Cat. nr.	Omschrijving	Diameter	Type	Samenstelling	Technologie	Stuks	Bestel-eenheid	Barcode	Prijs excl. BTW	PG
DT20714-QZ	Schaafijzer		Gebogen	HCS		1	1	5035048099384	€ 7,95	B29
DT20716-QZ	Schaafijzer		Flexibel	HCS		1	1	5035048099391	€ 7,95	B29

UNIVERSEEL SCHUURZOOI



Cat. nr.	Omschrijving	Afmeting	Stuks	Bestel-eenheid	Barcode	Prijs excl. BTW	PG
DT20700-QZ	Schuurplateau	93mm	1	1	5035048099230	€ 14,95	B29

UNIVERSELE SETS



Cat. nr.	Omschrijving	Stuks	Bestel-eenheid	Barcode	Prijs excl. BTW	PG
DT20713-QZ	Zaagbladenset 3-delig (DT20701-QZ, DT20706-QZ, DT20704-QZ)	3	1	5035048099360	€ 29,95	B28
DT20715-QZ	Zaagbladenset 5-delig (DT20701-QZ, DT20701-QZ, DT20704-QZ, DT20714-QZ, DT20711-QZ)	5	1	5035048099377	€ 49,95	B28
DT20731-QZ	Zaagbladenset met schuurpapier 8-delig (DT20700, DT20701, DT20704, DT20705, DT20710, Schuurpapier x3)	8	1	5035048093818	€ 49,95	B28

DEWALT® PRODUCTIDENTIFICATIE VOOR ABRASIEVEN

DeWALT® gebruikt een kleurencodering op het abrasieven assortiment dat overeenkomt met wat er in de industrie gebruikt wordt zodat eindgebruikers eenvoudig het geschikte abrasief naargelang de toepassing kunnen kiezen. Er zijn ook nog enkele andere kenmerken die op elk abrasief duidelijk gecommuniceerd worden zoals toerental (tpm), diameter, dikte, asgat en productkeuringen.

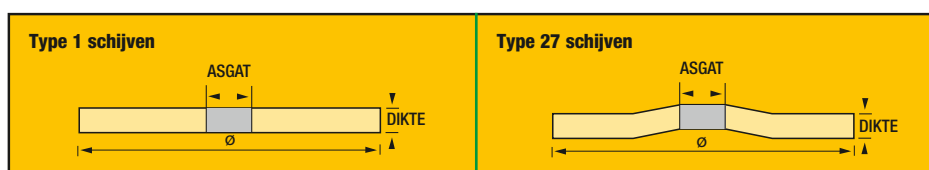
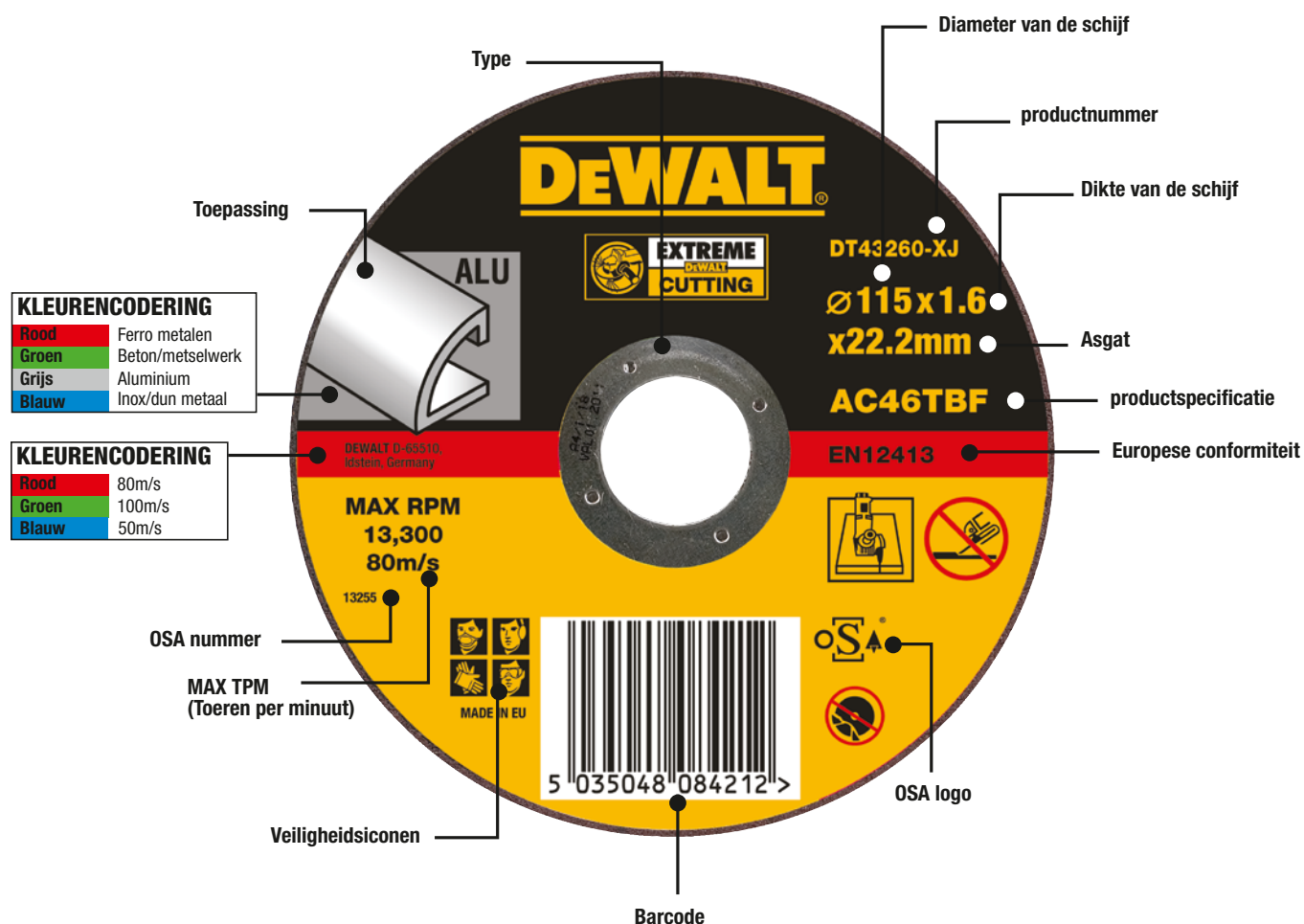

XR EXTREME RUNTIME DOORSLIJPSCHIJVEN VOOR METAAL



TOEPASSINGEN

- Voor algemene slijpwerkzaamheden op ferro en non-ferro metalen, inclusief lasnaden en oppervlaktebewerking

KENMERKEN

- Professionele kwaliteit aluminiumoxide
- Uitstekende harsbinding
- Versterkte glasvezel



Cat. nr.	Materiaal	Diameter [mm]	Dikte [mm]	Asgat [mm]	Stuks	Bestel-eenheid	Barcode	Prijs excl. BTW	PG
DT99580-QZ	A60TBF	125	6	22.23	1	25	5035048542392	€ 9,95	B26
DT99581-QZ	A60TBF	125	3	22.23	1	25	5035048542415	€ 7,95	B26
DT99582-QZ	A60TBF	125	1.1	22.23	1	25	5035048542439	€ 4,95	B26

XR FLEX VOLT + XR EXTREME RUNTIME = 151 vs. 109 SNEDES PER ACCULADING

39% MEER SNEDES PER ACCULADING

EXTREME DOORSLIIPSCHIJVEN VOOR METAAL

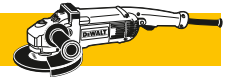

TOEPASSINGEN

- Voor het doorslijpen van ferro metalen zoals staal, ijzer, betonwapening, lasnaden

KENMERKEN

- Professionele kwaliteit aluminiumoxide
- Versterkte glasvezel
- Uitstekende harsbinding

PLAT

Cat. nr.	Diameter [mm]	Materiaal	Dikte [mm]	Asgat [mm]	Stuks	Bestel-eenheid	Barcode	Prijs excl. BTW	PG
DT43201-XJ	115	A24RBF	1,6	22,2	1	25	5035048084977	€ 1,61	B26
DT43301-XJ	125	A24RBF	1,6	22,2	1	25	5035048084908	€ 1,70	B26
DT43501-XJ	180	A24RBF	1,8	22,2	1	10	5035048084786	€ 3,15	B26
DT43600-XJ	230	A24RBF	1,8	22,2	1	10	5035048084458	€ 4,51	B26
DT43302-XJ	125	A24RBF	3	22,2	1	25	5035048084892	€ 3,39	B26
DT43601-XJ	230	A24RBF	3	22,2	1	10	5035048084465	€ 4,95	B26



VERZONKEN CENTRUM

Cat. nr.	Diameter [mm]	Materiaal	Dikte [mm]	Asgat [mm]	Stuks	Bestel-eenheid	Barcode	Prijs excl. BTW	PG
DT43200-XJ	115	A24RBF	3	22,2	1	25	5035048084144	€ 2,42	B26
DT43510-XJ	180	A24RBF	3	22,2	1	10	5035048084373	€ 4,19	B26



EXTREME AFBRAAMSCHIJVEN VOOR METAAL

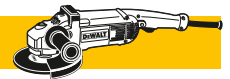

TOEPASSINGEN

- Voor algemene slijpwerkzaamheden op ferro en non-ferro metalen, inclusief lasnaden en oppervlaktebewerking

KENMERKEN

- Professionele kwaliteit aluminiumoxide
- Uitstekende harsbinding
- Versterkte glasvezel

VERZONKEN CENTRUM

Cat. nr.	Diameter [mm]	Materiaal	Dikte [mm]	Asgat [mm]	Stuks	Bestel-eenheid	Barcode	Prijs excl. BTW	PG
DT43320-XJ	125	A24RBF	6	22,2	1	25	5035048084267	€ 3,86	B26



EXTREME AFBRAAMSCHIJVEN VOOR ALUMINIUM



TOEPASSINGEN

- Snel doorslijpen van aluminium, lange levensduur

KENMERKEN

- Professionele kwaliteit aluminiumoxide en siliciumcarbide
- Uitstekende harsbinding
- Versterkte glasvezel

PLAT

Cat. nr.	Diameter [mm]	Materiaal	Dikte [mm]	Asgat [mm]	Stuks	Bestel-eenheid	Barcode	Prijs excl. BTW	PG
DT43260-XJ	115	AC46TBF	1,6	22,2	1	25	5035048084212	€ 1,60	B26
DT43360-XJ	125	AC46TBF	1,6	22,2	1	25	5035048084328	€ 2,15	B26



EXTREME DOORSLIJPSCHIJVEN VOOR INOX/RVS



TOEPASSINGEN

- Geschikt voor alle types staal

KENMERKEN

- Aluminiumoxide van professionele kwaliteit voor snel en agressief slijpwerk en een lange standtijd
- Uitstekende harsbinding
- Versterkte glasvezel

PLAT

Cat. nr.	Diameter [mm]	Materiaal	Dikte [mm]	Asgat [mm]	Stuks	Bestel-eenheid	Barcode	Prijs excl. BTW	PG
DT43240-XJ	115	A60TBF	1	22.2	1	25	5035048084175	€ 2,00	B26
DT43241-XJ	115	A60TBF	1,6	22.2	1	25	5035048084182	€ 1,72	B26
DT43340-XJ	125	A60TBF	1	22.2	1	25	5035048084274	€ 2,18	B26
DT43341-XJ	125	A60TBF	1,6	22.2	1	25	5035048084281	€ 1,97	B26
DT43640-XJ	230	A60TBF	2	22.2	1	10	5035048084496	€ 4,23	B26
DT43641-XJ	230	A60TBF	2.5	22.2	1	10	5035048084502	€ 5,18	B26



VERZONKEN CENTRUM

Cat. nr.	Diameter [mm]	Materiaal	Dikte [mm]	Asgat [mm]	Stuks	Bestel-eenheid	Barcode	Prijs excl. BTW	PG
DT43245-XJ	115	A60TBF	3	22.2	1	25	5035048084199	€ 2,44	B26
DT43545-XJ	180	A60TBF	3	22.2	1	10	5035048084410	€ 4,30	B26

EXTREME AFBRAAMSCHIJVEN VOOR INOX/RVS



TOEPASSINGEN

- Geschikt voor alle types staal

KENMERKEN

- Aluminiumoxide van professionele kwaliteit voor snel en agressief slijpwerk en een lange standtijd
- Uitstekende harsbinding
- Versterkte glasvezel

VERZONKEN CENTRUM

Cat. nr.	Diameter [mm]	Materiaal	Dikte [mm]	Asgat [mm]	Stuks	Bestel-eenheid	Barcode	Prijs excl. BTW	PG
DT43350-XJ	125	A60TBF	6	22.2	1	25	5035048084311	€ 3,92	B26



DOORSLIJPSCHIJVEN VOOR METAAL



TOEPASSINGEN

- Voor het doorslijpen van ferro metalen zoals staal, ijzer, betonwapening, lasnaden

PLAT

Cat. nr.	Diameter [mm]	Materiaal	Dikte [mm]	Asgat [mm]	Stuks	Bestel-eenheid	Barcode	Prijs excl. BTW	PG
DT42200-XJ	115	A60TBF	1.6	22.2	1	25	5035048096482	€ 1,55	B26
DT42201-XJ	115	A24RBF	2.5	22.2	1	25	5035048096307	€ 1,25	B26
DT42300-XJ	125	A60TBF	1.6	22.2	1	25	5035048096505	€ 1,60	B26
DT42301-XJ	125	A60TBF	2.5	22.2	1	25	5035048096284	€ 1,45	B26
DT42400-XJ	150	A24RBF	3	22.2	1	10	5035048096260	€ 2,19	B26
DT42501-XJ	180	A24RBF	3	22.2	1	10	5035048096246	€ 3,00	B26
DT42601-XJ	230	A24RBF	3	22.2	1	10	5035048096062	€ 3,00	B26



VERZONKEN CENTRUM

Cat. nr.	Diameter [mm]	Materiaal	Dikte [mm]	Asgat [mm]	Stuks	Bestel-eenheid	Barcode	Prijs excl. BTW	PG
DT42210-XJ	115	A24RBF	2.5	22.2	1	25	5035048096543	€ 1,25	B26
DT42310-XJ	125	A24RBF	2.5	22.2	1	25	5035048096550	€ 1,45	B26
DT42610-XJ	230	A24RBF	3	22.2	1	10	5035048096079	€ 3,00	B26

AFBRAAMSCHIJVEN VOOR METAAL

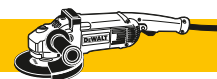

TOEPASSINGEN

- Voor algemene slijpwerkzaamheden op ferro en non-ferro metalen, inclusief lasnaden en oppervlaktebewerking

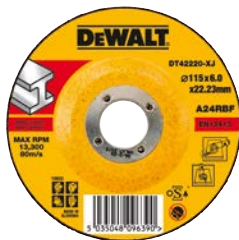

VERZONKEN CENTRUM

Cat. nr.	Diameter [mm]	Materiaal	Dikte [mm]	Asgat [mm]	Stuks	Bestel-eenheid	Barcode	Prijs excl. BTW	PG
DT42220-XJ	115	A24RBF	6	22.2	1	25	5035048096390	€ 2,20	B26
DT42320-XJ	125	A24RBF	6	22.2	1	25	5035048096291	€ 2,60	B26
DT42420-XJ	150	A24RBF	6	22.2	1	25	5035048096277	€ 4,00	B26
DT42620-XJ	230	A24RBF	7	22.2	1	10	5035048096581	€ 5,50	B26

DOORSLIIPSCHIJVEN VOOR INOX/RVS

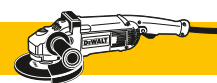

TOEPASSINGEN

- Geschikt voor alle types staal



VERZONKEN CENTRUM

Cat. nr.	Diameter [mm]	Materiaal	Dikte [mm]	Asgat [mm]	Stuks	Bestel-eenheid	Barcode	Prijs excl. BTW	PG
DT42240-XJ	115		1	22.2	1	25	5035048096420	€ 1,45	B26
DT42241-XJ	115		1.6	22.2	1	25	5035048096093	€ 1,60	B26
DT42340-XJ	125		1	22.2	1	25	5035048096499	€ 1,65	B26
DT42341-XJ	125		1.6	22.2	1	10	5035048096109	€ 1,84	B26
DT42640-XJ	230		2	22.2	1	10	5035048096444	€ 4,08	B26
DT42641-XJ	230		3	22.2	1		5035048096130	€ 3,97	B26

AFBRAAMSCHIJVEN VOOR INOX/RVS



TOEPASSINGEN

- Geschikt voor alle types staal



VERZONKEN CENTRUM

Cat. nr.	Diameter [mm]	Materiaal	Dikte [mm]	Asgat [mm]	Stuks	Bestel-eenheid	Barcode	Prijs excl. BTW	PG
DT42250-XJ	115	A24RBF	6	22.2	1	25	5035048096338	€ 2,95	B26
DT42350-XJ	125	A24RBF	6	22.2	1	25	5035048096611	€ 2,88	B26

DOORSLIIPSCHIJVEN VOOR ALUMINIUM



TOEPASSINGEN

- Snel doorslijpen van aluminium, lange levensduur



PLAT

Cat. nr.	Diameter [mm]	Materiaal	Dikte [mm]	Asgat [mm]	Stuks	Bestel-eenheid	Barcode	Prijs excl. BTW	PG
DT42260-XJ	115	AC46TBF	1.6	22.2	1	25	5035048084212	€ 1,50	B26
DT42360-XJ	125	AC46TBF	1.6	22.2	1	25	5035048084328	€ 2,00	B26

DOORSLIJPSCHIJVEN VOOR STEEN



TOEPASSINGEN

- Voor het doorslijpen van natuursteen, beton en steenachtige bouwstoffen



PLAT

Cat. nr.	Diameter [mm]	Materiaal	Dikte [mm]	Asgat [mm]	Stuks	Bestel-eenheid	Barcode	Prijs excl. BTW	PG
DT42273-XJ	115	C30TBF	2,5	22,2		25	5035048096192	€ 1,35	B26
DT42373-XJ	125	C30TBF	2,5	22,2		25	5035048096215	€ 1,45	B26
DT42673-XJ	230	C30TBF	3	22,2		10	5035048096604	€ 3,32	B26

VERZONKEN CENTRUM

Cat. nr.	Diameter [mm]	Materiaal	Dikte [mm]	Asgat [mm]	Stuks	Bestel-eenheid	Barcode	Prijs excl. BTW	PG
DT42270-XJ	115	C30TBF	2,5	22,2	1	25	5035048096178	€ 1,65	B26
DT42670-XJ	230	C30TBF	3	22,2	1	10	5035048096598	€ 3,32	B26

DOORSLIJPSCHIJVEN IN BLIK

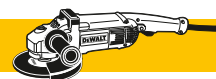

Cat. nr.	Diameter [mm]	Materiaal	Dikte [mm]	Asgat [mm]	Stuks	Bestel-eenheid	Barcode	Prijs excl. BTW	PG
DT3506-QZ	115	A60TBF	1,6	22,2	10	1	5035048543023	€ 8,90	B28
DT3507-QZ	125	A60TBF	1,6	22,2	10	1	5035048543030	€ 9,90	B28
DT42340TZ-QZ	125	A60TBF	1	22,2	10	25	5035048538678	€ 9,95	B28

SNELSPANMOER



Cat. nr.	Omschrijving	Aansluiting	Stuks	Bestel-eenheid	Barcode	Prijs excl. BTW	PG
DT3559-QZ	Snelspanmoer	M14	1	1	5035048543795	€ 19,90	B29



SLIJPSTENEN EN WETSTENEN



Cat. nr.	Diameter [mm]	Materiaal	Dikte [mm]	Asgat [mm]	Stuks	Bestel-eenheid	Barcode	Prijs excl. BTW	PG
DT3380-QZ	125	Siliciumcarbide C400	25	20	1	20	5035048054048	€ 122,50	B29
DT3385-QZ	125	Witte aluminiumoxide	25	20	1	1	5035048054116	€ 21,20	B29

SLIJPSCIJVEN VOOR METAALAFKORTERS



TOEPASSINGEN

- Snijden van betonijzer, staal, dun metaalplaat, stalen hoekprofielen, stalen buizen, en metal studs

EXTREME slijpschijven



Cat. nr.	Diameter [mm]	Materiaal	Dikte [mm]	Asgat [mm]	Stuks	Bestel-eenheid	Barcode	Prijs excl. BTW	PG
DT43700-XJ	355	A24RBF	3	25.4	1	10	5035048084663	€ 14,95	B26

Slijpschijven

Cat. nr.	Diameter [mm]	Materiaal	Dikte [mm]	Asgat [mm]	Stuks	Bestel-eenheid	Barcode	Prijs excl. BTW	PG
DT42800-XJ	355	A24RBF	3	25.4	1	10	5035048096055	€ 7,45	B26
DT3450-QZ	355	A24RBF	3	25.4	1	10	5011402375769	€ 7,45	B26



Lamelleslijpschijven

- Lasnaden bewerken en slak verwijderen
- Afbramen
- Oppervlakte afwerking en voorbereiding
- Randen mengen en afschijven

FERRO METALEN

- Type 27 zorgt voor een slijphoek van 0-15 graden
- Type 29 zorgt voor een slijphoek van 15-25 graden
- Zirkoonkorund zorgt voor 3x sneller materiaalafname dan fiberschijven
- Vrij van ijzer, sulfaat en chloor voor slijpen zonder vervuiling

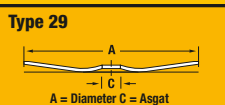
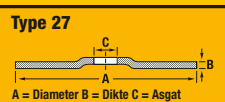

XR EXTREME RUNTIME LAMELLENSLIJPSCHIJVEN VOOR METAAL



Cat. nr.	Diameter [mm]	Korrel	Asgat [mm]	Stuks	Bestel-eenheid	Barcode	Prijs excl. BTW	PG
DT99583-QZ	125	40	22.2	1	10	5035048542446	€ 8,95	B26
DT99584-QZ	125	60	22.2	1	10	5035048542484	€ 9,95	B26
DT99585-QZ	125	80	22.2	1	10	5035048542491	€ 12,95	B26

XR FLEX VOLT + XR EXTREME RUNTIME = 196G vs. 120G

63% MEER SLIJPER PER ACCULADING

EXTREME LAMELLENSLIJPSCHIJVEN



TOEPASSINGEN

- Voor het schuren, opschonen en ontroesten van metaal

KENMERKEN

- Duurzaam zirkoonkorund korrels
- Zeer snel en lange levensduur
- Weinig lawaai
- Beperkte hitte ontwikkeling



Cat. nr.	Diameter [mm]	Korrel	Asgat [mm]	Stuks	Bestel-eenheid	Barcode	Prijs excl. BTW	PG
DT30601-QZ	115	40	22.2	10	1	5035048085622	€ 6,55	B26
DT30611-QZ	115	60	22.2	10	1	5035048085639	€ 6,55	B26
DT30621-QZ	115	80	22.2	10	1	5035048085646	€ 6,55	B26
DT30602-QZ	125	40	22.2	10	1	5035048085653	€ 7,60	B26
DT30612-QZ	125	60	22.2	10	1	5035048085660	€ 7,60	B26
DT30622-QZ	125	80	22.2	10	1	5035048085677	€ 7,60	B26

LAMELLENSLIJPSCHIJVEN



TOEPASSINGEN

- Voor het schuren, opschonen en ontroesten van metaal

KENMERKEN

- Duurzaam zirkoonkorund korrels
- Zeer snel en lange levensduur
- Weinig lawaai
- Beperkte hitte ontwikkeling



Cat. nr.	Diameter [mm]	Korrel	Asgat [mm]	Stuks	Bestel-eenheid	Barcode	Prijs excl. BTW	PG
DT3292-QZ	115mm	36	22.2	10	1	5035048075241	€ 4,65	B26
DT3293-QZ	115mm	60	22.2	10	1	5035048075258	€ 4,65	B26
DT3294-QZ	115mm	80	22.2	10	1	5035048075265	€ 4,65	B26
DT3295-QZ	115mm	120	22.2	10	1	5035048075272	€ 4,65	B26
DT3308-QZ	125mm	36	22.2	10	1	5035048075289	€ 5,40	B26
DT3309-QZ	125mm	60	22.2	10	1	5035048075296	€ 5,40	B26
DT3310-QZ	125mm	80	22.2	10	1	5035048075302	€ 5,40	B26

LAMELLEN SCHUURSCHIJF GEBOGEN

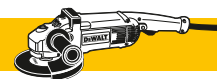

TOEPASSINGEN

- Voor het schuren, opschonen en ontroesten van metaal

KENMERKEN

- Duurzaam zirkoonkorund korrels
- Zeer snel en lange levensduur
- Weinig lawaai
- Beperkte hitte ontwikkeling



Cat. nr.	Diameter [mm]	Korrel	Asgat [mm]	Stuks	Bestel-eenheid	Barcode	Prijs excl. BTW	PG
DT3255-QZ	115	36	22.2	1	1	5035048075166	€ 4,65	B26
DT3256-QZ	115	60	22.2	1	1	5035048075173	€ 4,65	B26
DT3257-QZ	115	80	22.2	1	1	5035048075180	€ 4,65	B26
DT3258-QZ	115	120	22.2	1	1	5035048075197	€ 4,65	B26
DT3265-QZ	125	36	22.2	1	1	5035048075203	€ 5,40	B26
DT3266-QZ	125	60	22.2	1	1	5035048075210	€ 5,40	B26
DT3267-QZ	125	80	22.2	1	1	5035048075227	€ 5,40	B26
DT3268-QZ	125	120	22.2	1	1	5035048075234	€ 5,40	B26

EXTREME FIBERSCHIJVEN

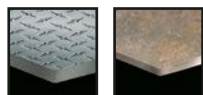

Metaal

IJzer

TOEPASSINGEN

- Materiaalafname, strippen en ontroesten van metaal

BIJZONDERE KENMERKEN

- Extra robuuste vulkaanfiber drager voor agressief snelschuren
- Extreem harde en duurzame zirconium korrel voor agressieve en snelle materiaalafname op metaal
- Warmtebestendige harsbinding verlengt de levensduur van de schuurkorrels
- Koel schuren voor een minimale verkleuring van het metaal



Cat. nr.	Omschrijving	Diameter [mm]	Korrel	Stuks	Bestel-eenheid	Barcode	Prijs excl. BTW	PG
DT3203-QZ	Geperforeerd	115	80	25	1	5011402375295	€ 41,75	B26
DT3211-QZ	Geperforeerd	125	40	25	1	5011402375356	€ 44,95	B26
DT3212-QZ	Geperforeerd	125	60	25	1	5011402375370	€ 44,95	B26
DT3213-QZ	Geperforeerd	125	80	25	1	5011402375394	€ 44,95	B26

STEUNSCHIJVEN VOOR HAAKSE SLIJERS



TOEPASSINGEN

- Te gebruiken met fiberschijven en polijstvachten

BIJZONDERE KENMERKEN

- Thermoplastische steunschijf geleverd met opspanmoer



Cat. nr.	Diameter [mm]	Max. omtreksnelheid	Asgat [mm]	Stuks	Bestel-eenheid	Barcode	Prijs excl. BTW	PG
DT3610-QZ	115	13000 rpm	M 14	1	1	5035048059289	€ 8,00	B26
DT3611-QZ	125	15000 rpm	M 14	1	1	5035048059296	€ 9,65	B26
DT3612-QZ	178	8500 rpm	M 14	1	1	5035048059302	€ 22,35	B26

POLIJSTVACHTEN VOOR HAAKSE SLIJERS

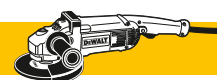

TOEPASSINGEN

- Voor het snel polijsten van diverse materialen, o.a. ongeverfde metalen en steen

BIJZONDERE KENMERKEN

- Lamswollen polijstvachten



Cat. nr.	Omschrijving	Diameter [mm]	Stuks	Bestel-eenheid	Barcode	Prijs excl. BTW	PG
DT3621-QZ	Poetsvacht	125	1	1	5035048059326	€ 5,50	B26
DT3622-QZ	Polijstvacht	178	1	1	5035048059333	€ 7,90	B26
DT3568-QZ	Polijstvacht Velcro Wol	180	1	1	5035048083819	€ 20,95	B26

HIGH PERFORMANCE DIAMANTBLADEN

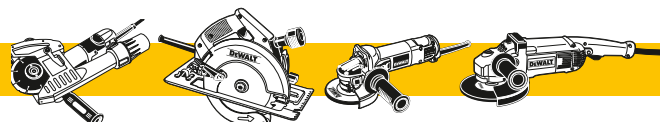

TOEPASSINGEN

- Voor gebruik in abrasieve materialen zoals zandsteen, beton, betonnen dakpannen, stenen, cementblokken

KENMERKEN

- Hoogkwalitatief diamantzaagblad met een evenwichtige combinatie van zaagsnelheid en duurzaamheid in abrasieve materialen
- Lasergelaste segmenten voor meer veeleisende toepassingen De stalen bladkern met een laag koolstofgehalte vermindert de bladvervorming bij hoge temperaturen en zorgt voor betere snijprestaties en een langere



BOUWMATERIALEN/BETON

Cat. nr.	Diameter [mm]	Asgat [mm]	Segmenthoogte [mm]	Segmentbreedte [mm]	Stuks	Bestel-eenheid	Barcode	Prijs excl. BTW	PG
DT3740-XJ	115	22.2	7.5	2	1	1	5035048058374	€ 35,85	B26
DT3741-XJ	125	22.2	7.5	2	1	1	5035048058381	€ 44,40	B26
DT3742-XJ	180	22.2	8.5	2.4	1	1	5035048058398	€ 72,65	B26
DT3743-XJ	230	22.2	8.5	2.4	1	1	5035048058404	€ 84,40	B26

TOEPASSINGEN

- Deze diamantzaagbladen leveren de optimale werksnelheid in graniet, gewapend beton en de meeste bouwmaterialen

KENMERKEN

- Geproduceerd op basis van de modernste bindmiddel technologie voor een hogere productiviteit en een langere levensduur
- Een laag vóórgelegeerd metaal omsluit het diamantdeeltje en vormt pastilles die beter vastgehouden worden en beter verdeeld zijn in het segment Lasergelaste segmenten voor meer veeleisende toepassingen



ABRASIEVE MATERIALEN/BETON

Cat. nr.	Diameter [mm]	Asgat [mm]	Segmenthoogte [mm]	Segmentbreedte [mm]	Stuks	Bestel-eenheid	Barcode	Prijs excl. BTW	PG
DT3773-XJ	230	22.2	7.5	2.4	1	1	5035048058602	€ 123,05	B26

TOEPASSINGEN

- Voor porseleintegels, wand- en vloertegels, leisteen, betontegels, baksteen, terracotta enz
- Niet aanbevelen voor watergekoelde tegelzaagmachines

KENMERKEN

- De hoge concentratie van hoogwaardige diamantkristallen zorgt voor uitstekende snij eigenschappen in extreem harde materialen
- Gesinterd blad met volle rand voor fijne afwerking met een minimale splintering van tegels en keramiek. De stalen bladkern met een laag koolstofgehalte vermindert de bladvervorming bij hoge temperaturen en zorgt voor betere snijprestaties en een langere



HARDE MATERIALEN/GRANIET

Cat. nr.	Diameter [mm]	Asgat [mm]	Segmenthoogte [mm]	Segmentbreedte [mm]	Stuks	Bestel-eenheid	Barcode	Prijs excl. BTW	PG
DT3761-XJ	125	22.2	7.5	2	1	1	5035048058480	€ 75,55	B26
DT3763-XJ	230	22.2	8.5	2.8	1	1	5035048058503	€ 142,85	B26

TOEPASSINGEN

- Voor het verwijderen van harde en abrasieve cementvoegen

KENMERKEN

- Bevat een unieke diamantbinding voor optimale prestaties in meeste voegenfreestoeppingen
- Lasergelaste segmenten voor meer veeleisende toepassingen



GESINTERDE DIAMANTBLADEN VOOR TEGELS

Cat. nr.	Diameter [mm]	Asgat [mm]	Segmenthoogte [mm]	Segmentbreedte [mm]	Stuks	Bestel-eenheid	Barcode	Prijs excl. BTW	PG
DT3735-XJ	115	22.2	7	1.6	1	1	5035048058732	€ 48,15	B26
DT3736-XJ	125	22.2	7	1.6	1	1	5035048058749	€ 54,15	B26
DT3738-XJ	230	22.2	7	2.1	1	1	5035048058763	€ 113,40	B26

TOEPASSINGEN

- Ideaal voor gebruik in zeer abrasieve materialen zoals asfalt, betonmortel, zowel nat als droog gebruikt

KENMERKEN

- De combinatie van een hard bindmiddel met een hoge diamantconcentratie geeft een optimale werksnelheid en een lange levensduur. Ontworpen voor gebruik met benzinezagen uit de hand of op een onderstel gemonteerd of met lichtgewicht vloerzagen
- Lasergelaste segmenten voor meer veeleisende toepassingen. De stalen bladkern met een laag koolstofgehalte vermindert de bladvervorming bij hoge temperaturen en zorgt voor betere snijprestaties en een langere



VOEGEN

Cat. nr.	Diameter [mm]	Asgat [mm]	Segmenthoogte [mm]	Segmentbreedte [mm]	Stuks	Bestel-eenheid	Barcode	Prijs excl. BTW	PG
DT3757-QZ	125	22.2	10	6.3	1	1	5035048085462	€ 49,95	B26
DT3758-QZ	125	22.2	10	6.3 (Dubbel segment)	1	1	5035048085479	€ 54,95	B26

DIAMANTBLADEN VOOR DROOGZAGEN

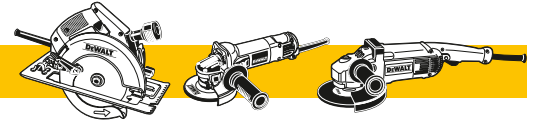

TOEPASSINGEN

- Snel droogzagen van algemene constructie materialen zoals stenen, tegels, cementtegels en middelhard beton

KENMERKEN

- Gesegmenteerde rand zorgt voor snel zagen
- Gesinterd diamantblad voor het droogzagen van middelharde steensoorten
- Alle bladen tot en met 230mm hebben een 22.2mm asgat
- 300mm bladen hebben een 20mm asgat (voor benzinezaagmachines)



GESEGMENTEERDE DIAMANTBLADEN

Cat. nr.	Diameter [mm]	Asgat [mm]	Segmenthoogte [mm]	Segmentbreedte [mm]	Stuks	Bestel-eenheid	Barcode	Prijs excl. BTW	PG
DT3701-QZ	115	22.2	7	1.75	1	1	5035048025895	€ 12,90	B26
DT3711-QZ	125	22.2	7	1.8	1	1	5035048025901	€ 14,90	B26
DT3721-QZ	180	22.2	7	2.1	1	1	5035048025918	€ 27,50	B26
DT3731-QZ	230	22.2	7	2.3	1	1	5035048025925	€ 44,90	B26

TOEPASSINGEN

- Turborand zorgt voor een koelere en zuivere zaagsnede in marmer, graniet en natuursteen

KENMERKEN

- Gesinterd diamantblad voor het droogzagen van middelharde steensoorten
- Turborand zorgt voor een koelere rand in hardere materialen
- Alle bladen hebben een 22.2mm asgat



TURBO DIAMANTBLADEN

Cat. nr.	Diameter [mm]	Asgat [mm]	Segmenthoogte [mm]	Segmentbreedte [mm]	Stuks	Bestel-eenheid	Barcode	Prijs excl. BTW	PG
DT3702-QZ	115	22.2	7	2.1	1	1	5035048025970	€ 13,50	B26
DT3712-QZ	125	22.2	7	2.2	1	1	5035048025987	€ 15,50	B26
DT3722-QZ	180	22.2	7	2.4	1	1	5035048025994	€ 27,90	B26
DT3732-QZ	230	22.2	7	2.6	1	1	5035048026007	€ 45,90	B26

TOEPASSINGEN

- Fijne afwerking in wandtegels en keramiek

KENMERKEN

- Ononderbroken rand voor een goede afwerking in harde materialen
- Gesinterd blad voor droogzagen met asgat 22.2mm



DIAMANTBLADEN MET GESLOTEN RAND

Cat. nr.	Diameter [mm]	Asgat [mm]	Segmenthoogte [mm]	Segmentbreedte [mm]	Stuks	Bestel-eenheid	Barcode	Prijs excl. BTW	PG
DT3703-QZ	115	22.2	5	1.6	1	1	5035048025956	€ 10,50	B26
DT3713-QZ	125	22.2	5	1.6	1	1	5035048025963	€ 12,90	B26
DT40206-QZ	180	22.2	5	1.6	1	1	5035048095195	€ 22,50	B26
DT40207-QZ	230	22.2	5	1.6	1	1	5035048095201	€ 39,90	B26

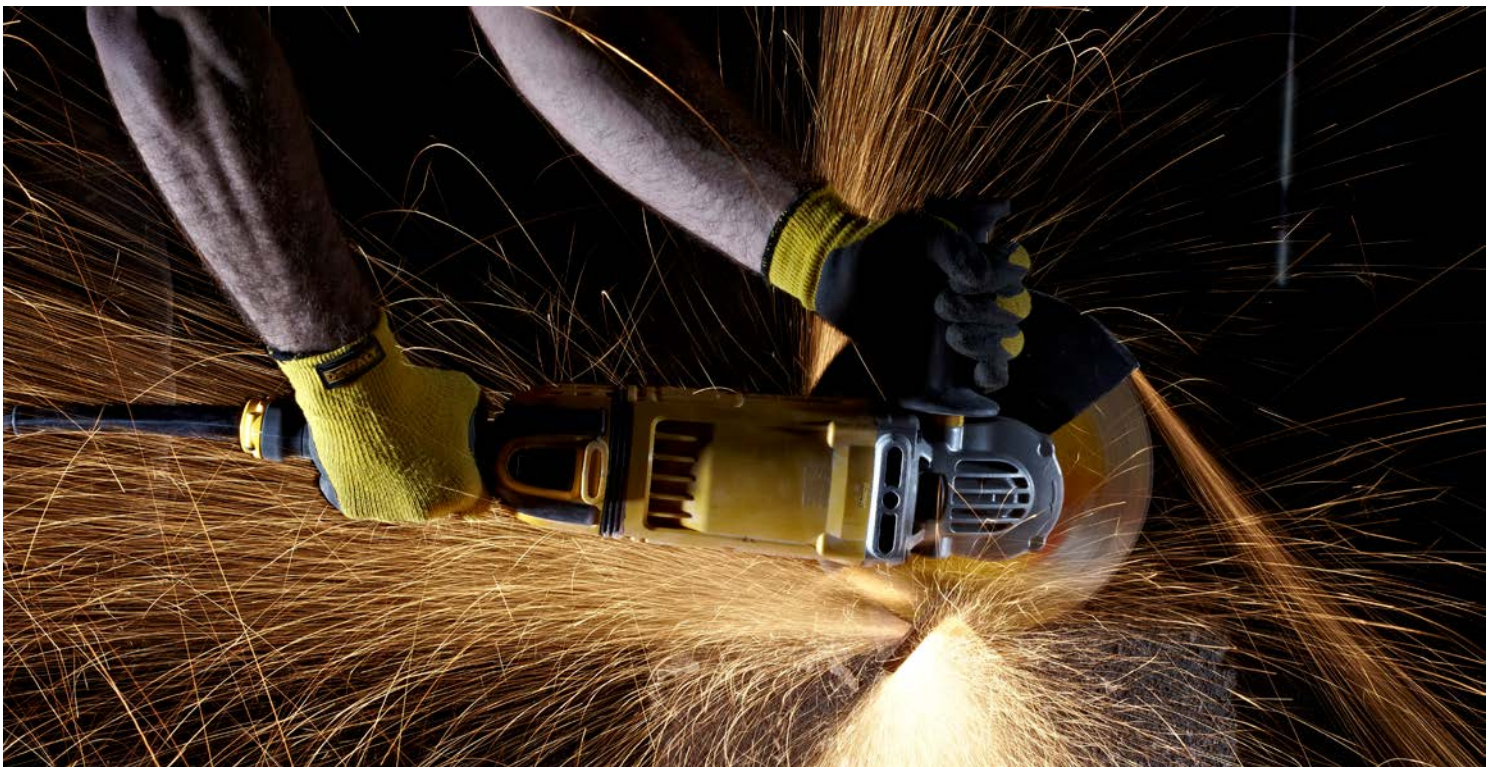

DIAMANTBLADEN VOOR NAT TEGELZAGEN

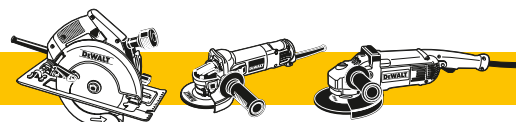

TOEPASSINGEN

- Fijne afwerking in wandtegels en keramiek

KENMERKEN

- Ononderbroken rand voor een goede afwerking in harde materialen
- Gesinterd blad met asgat 25.4mm
- Expansiesleuven voor het zagen van harde materialen zoals steen en graniet (DT3734-QZ)

Cat. nr.	Diameter [mm]	Asgat [mm]	Segmenthoogte [mm]	Segmentbreedte [mm]	Stuks	Bestel-eenheid	Barcode	Prijs excl. BTW	PG
DT3733-XJ	250	25.4	5	1.6	1	1	5035048012413	€ 68,05	B26
DT3734-XJ	250	25.4	8	1.6	1	1	5035048012420	€ 74,90	B26

DIAMANTBLADEN VOOR NAT & DROOG TEGELZAGEN

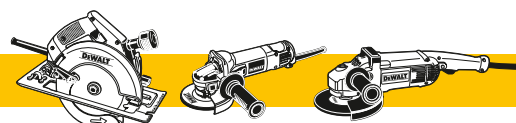

TOEPASSINGEN

- Voor manueel droog of nat zagen in tegels

KENMERKEN

- Doorlopende rand voor fijne afwerking in alle soorten tegels
- DT3715-QZ is specifiek ontwikkeld voor extra fijne afwerking in porcelein, marmer en granieten tegels

Cat. nr.	Diameter [mm]	Asgat [mm]	Segmenthoogte [mm]	Segmentbreedte [mm]	Stuks	Bestel-eenheid	Barcode	Prijs excl. BTW	PG
DT3714-QZ	110	20	5	1.6	1	1	5035048083109	€ 26,70	B26
DT3715-QZ	110	20	8	1.6	1	1	5035048083116	€ 37,40	B26

EXTREME DIAMANTSLIJKOPPEN

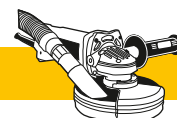

TOEPASSINGEN

- Bewerken van beton
- Afwerking
- Voorbereiding van oppervlakten/vloeren

KENMERKEN

- Enkel, dubbel en turbo diamant voor snelheid, afwerking en combinatie van beide
- Gesinterde kop met M14 aansluiting

Cat. nr.	Diameter [mm]	Asgat [mm]	Segmenthoogte [mm]	Segmentbreedte [mm]	Stuks	Bestel-eenheid	Barcode	Prijs excl. BTW	PG
DT3795-QZ	125	M14	8	Enkel	1	1	5035048085486	€ 44,95	B26
DT3796-QZ	125	M14	8	Dubbel	1	1	5035048085493	€ 74,95	B26
DT3797-QZ	125	M14	8	Turbo	1	1	5035048085509	€ 79,95	B26

EXTREME DIAMANTZAAGBLAD VOOR METAALAFKORTERS

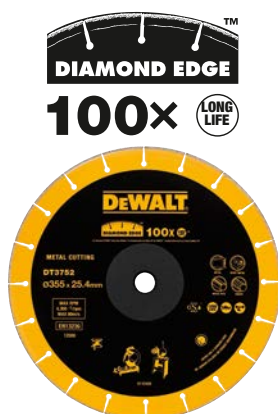
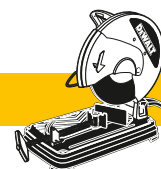

TOEPASSINGEN

- Snijden van betonijzer, staal, dun metaalplaat, stalen hoekprofielen, stalen buizen, en metal studs

KENMERKEN

- Meer dan 100x de levensduur van een standaard slijpschijf voor metaalafkorters
- Dezelfde snelheid als een conventionele slijpschijf voor metaalafkorters
- Constante snijdiepte, capaciteit en stabiliteit
- Ook geschikt voor beton, plastic, rubber, non-ferro metalen, fiberglas & andere zachte materialen zonder kans op overbelasting

Cat. nr.	Diameter [mm]	Materiaal	Dikte [mm]	Asgat [mm]	Stuks	Bestel-eenheid	Barcode	Prijs excl. BTW	PG
DT3752-QZ	355	-	-	25.4	1	1	5035048083772	€ 269,00	B22



SCHIJFBORSTELS



TOEPASSINGEN

- Agressieve schijfborstels met getordeerde staaldraadbundels voor veeleisende toepassingen zoals schoonmaken, ontroesten en afbramen
- Schijfborstels met gegolfde draad voor middelzwaar opschoonwerk
- Schijfborstels voor universele opschoonwerkzaamheden op moeilijk toegankelijke werkstukken

KENMERKEN

- Hooggespecificeerde draadkwaliteit voor een optimale materiaalafname
- Extra hoge draadconcentratie voor een zeer lange standtijd



SCHIJFBORSTELS MET GETORDEERDE DRAADBUNDELS

Cat. nr.	Diameter [mm]	Draadlengte [mm]	Asgat [mm]	Stuks	Bestel-eenheid	Barcode	Prijs excl. BTW	PG
DT3466-QZ	115	22	22.2	1	1	5035048079676	€ 11,30	B29
DT3502-QZ	115	22	22.2	1	1	5011402375790	€ 11,30	B29

KOMBORSTELS



TOEPASSINGEN

- Agressieve komborstels met getordeerde staaldraadbundels voor veeleisende toepassingen zoals schoonmaken, ontroesten en afbramen
- Komborstels met gegolfde draad voor middelzwaar opschoonwerk
- Komborstels voor universele opschoonwerkzaamheden op moeilijk toegankelijke werkstukken

KENMERKEN

- Hooggespecificeerde draadkwaliteit voor een optimale materiaalafname
- Extra hoge draadconcentratie voor een zeer lange standtijd



KOMBORSTELS voor middelzware oppervlaktebewerking

Cat. nr.	Diameter [mm]	Draadlengte [mm]	Asgat [mm]	Stuks	Bestel-eenheid	Barcode	Prijs excl. BTW	PG
DT3480-QZ	65	19	M14	1	1	5035048079706	€ 4,35	B29
DT3488-QZ	75	23	M14	1	1	5035048079713	€ 5,30	B29
DT3489-QZ	100	26	M14	1	1	5035048079720	€ 10,15	B29

KOMBORSTELS MET GETORDEERDE DRAADBUNDELS voor zwaar opschoonwerk

Cat. nr.	Diameter [mm]	Draadlengte [mm]	Asgat [mm]	Stuks	Bestel-eenheid	Barcode	Prijs excl. BTW	PG
DT3500-QZ	65	18	M14	1	1	5011402375776	€ 8,70	B29
DT3492-QZ	75	22	M14	1	1	5035048079751	€ 10,65	B29
DT3501-QZ	100	24	M14	1	1	5011402375783	€ 17,55	B29

EXTREME®**MESH
SCHUURGAAS**

DeWALT® Accessoires zetten opnieuw de standaard in de markt met het nieuwe assortiment EXTREME® Mesh schuurgaas. Specifiek ontwikkeld voor professionals, biedt schuurgaas een significante verbetering in prestaties ten opzichte van traditioneel DeWALT® schuurpapier.

**KIES VOOR SCHUURGAAS!**

1. Gaat tot 4x langer mee dan traditioneel DeWALT schuurpapier
2. Schuurgaas geeft een tot 23% betere afwerking dan traditioneel DeWALT schuurpapier
3. Universele vorm – geen stofzuigpaten om rekening mee te houden
4. Stofafzuiging is mogelijk over het gehele oppervlak van het schuurgaas
5. Kan afgespoeld en opnieuw gebruikt worden nadat het schuurgaas is opgedroogd

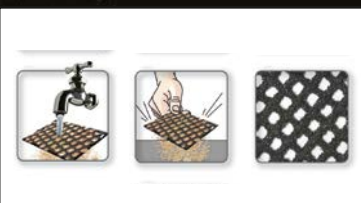
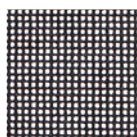
**¼ MESH SCHUURGAAS 115×115MM 'QUICK FIT'**

Voor: DeWALT, Makita

Cat. nr.	Korrel	Stuks	Besteleenheid	Barcode	Prijs excl. BTW	PG
DTM8663-QZ	40	5	1	5035048543559	€ 5,95	B26
DTM8664-QZ	60	5	1	5035048543634	€ 5,95	B26
DTM3022-QZ	80	5	1	5035048024096	€ 5,95	B26
DTM3023-QZ	120	5	1	5035048024102	€ 5,95	B26
DTM3025-QZ	240	5	1	5035048024119	€ 5,95	B26

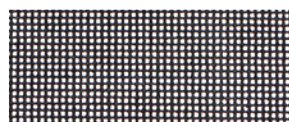
½ MESH SCHUURGAAS 115×228MM 'QUICK FIT'

Voor: DeWALT, Bosch, Festool, Metabo

Cat. nr.	Korrel	Stuks	Besteleenheid	Barcode	Prijs excl. BTW	PG
DTM8659-QZ	40	5	1	5035048543610	€ 21,95	B26
DTM8660-QZ	60	5	1	5035048543689	€ 21,95	B26
DTM8551-QZ	80	5	1	5035048024287	€ 21,95	B26
DTM8552-QZ	120	5	1	5035048024270	€ 21,95	B26

⅓ MESH SCHUURGAAS 93×190MM 'QUICK FIT'

Voor: DeWALT, Bosch, Metabo

Cat. nr.	Korrel	Stuks	Besteleenheid	Barcode	Prijs excl. BTW	PG
DTM8655-QZ	40	5	1	5035048543542	€ 10,75	B26
DTM8656-QZ	60	5	1	5035048543627	€ 10,75	B26
DTM8621-QZ	80	5	1	5035048024065	€ 10,75	B26
DTM8622-QZ	120	5	1	5035048024072	€ 10,75	B26
DTM8624-QZ	240	5	1	5035048024089	€ 10,75	B26

100×150MM DRIEHOEK MESH SCHUURGAAS 'QUICK FIT'



Cat. nr.	Korrel	Stuks	Besteleenheid	Barcode	Prijs excl. BTW	PG
DTM8667-QZ	40	5	1	5035048543566	€ 9,95	B26
DTM8668-QZ	60	5	1	5035048543641	€ 9,95	B26
DTM8553-QZ	80	5	1	5035048093481	€ 9,95	B26
DTM8554-QZ	120	5	1	5035048093498	€ 9,95	B26
DTM8555-QZ	240	5	1	5035048093504	€ 9,95	B26

ZELFHECHTENDE EXCENTRISCH MESH SCHUURGAAS 'QUICK FIT'

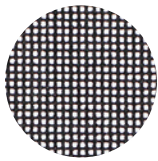

Ø125mm Voor: DeWALT, Bosch, Festool, Makita, Metabo, Milwaukee

Cat. nr.	Korrel	Stuks	Besteleenheid	Barcode	Prijs excl. BTW	PG
DTM8671-QZ	40	5	1	5035048543597	€ 7,95	B26
DTM8672-QZ	60	5	1	5035048543665	€ 7,95	B26
DTM3103-QZ	80	5	1	5035048024201	€ 7,95	B26
DTM3105-QZ	120	5	1	5035048024171	€ 7,95	B26
DTM3107-QZ	240	5	1	5035048024157	€ 7,95	B26
DTM8562-QZ	320	5	1	5035048093917	€ 7,95	B26
DTM8561-QZ	60	10	1	5035048093900	€ 13,95	B26
DTM3113-QZ	80	10	1	5035048024263	€ 13,95	B26
DTM3115-QZ	120	10	1	5035048024232	€ 13,95	B26
DTM3117-QZ	240	10	1	5035048024218	€ 13,95	B26
DTM8563-QZ	320	10	1	5035048093924	€ 13,95	B26
DTM8567-QZ	40	50	1	5035048095348	€ 59,95	B26
DTM8568-QZ	80	50	1	5035048095355	€ 59,95	B26
DTM8569-QZ	120	50	1	5035048095362	€ 59,95	B26
DTM8570-QZ	180	50	1	5035048095379	€ 59,95	B26
DTM8571-QZ	240	50	1	5035048095386	€ 59,95	B26

Ø150mm Voor: DeWALT, Bosch, Festool, Makita, Metabo, Milwaukee

Cat. nr.	Korrel	Stuks	Besteleenheid	Barcode	Prijs excl. BTW	PG
DTM8675-QZ	40	5	1	5035048543603	€ 12,95	B26
DTM8676-QZ	60	5	1	5035048543672	€ 12,95	B26
DTM3123-QZ	80	5	1	5035048024195	€ 12,95	B26
DTM3125-QZ	120	5	1	5035048024164	€ 12,95	B26
DTM3127-QZ	240	5	1	5035048024188	€ 12,95	B26
DTM8558-QZ	320	5	1	5035048093870	€ 12,95	B26
DTM8557-QZ	60	10	1	5035048093863	€ 24,95	B26
DTM3133-QZ	80	10	1	5035048024256	€ 24,95	B26
DTM3135-QZ	120	10	1	5035048024225	€ 24,95	B26
DTM3137-QZ	240	10	1	5035048024249	€ 24,95	B26
DTM8559-QZ	320	10	1	5035048093887	€ 24,95	B26
DTM8572-QZ	40	50	1	5035048095393	€ 69,95	B26
DTM8573-QZ	80	50	1	5035048095409	€ 69,95	B26
DTM8574-QZ	120	50	1	5035048095416	€ 69,95	B26
DTM8575-QZ	180	50	1	5035048095423	€ 69,95	B26
DTM8576-QZ	240	50	1	5035048095430	€ 69,95	B26

Ø225mm

Cat. nr.	Korrel	Stuks	Besteleenheid	Barcode	Prijs excl. BTW	PG
DTM8564-QZ	80	5	1	5035048093955	€ 14,95	B26
DTM8565-QZ	120	5	1	5035048093962	€ 14,95	B26
DTM8566-QZ	240	5	1	5035048093979	€ 14,95	B26

93×93MM DETAIL/DRIEHOEK MESH SCHUURGAAS 'QUICK FIT'



Voor: DeWALT, Bosch

Cat. nr.	Korrel	Stuks	Besteleenheid	Barcode	Prijs excl. BTW	PG
DTM3092-QZ	80	5	1	5035048024140	€ 7,95	B26
DTM3093-QZ	120	5	1	5035048024126	€ 7,95	B26
DTM3095-QZ	240	5	1	5035048024133	€ 7,95	B26

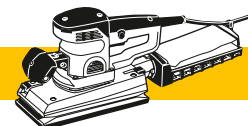

1/2 ZELFHECHTENDE SCHUURVELLEN 115×228MM, 10 GATEN

TOEPASSINGEN

- Voor alle voor- en naschuurwerk en afwerking van hout, verf- en plamuurlagen

KENMERKEN

- Industrieel schuurpapier voor alle schuurtoepassingen en afwerking van hout, verf- en plamuurlagen
- Hoogwaardige aluminiumoxide korrels geven een superieure afwerking
- De harsbinding zorgt voor een uitstekende adhesie van de korrels en een hoge warmtebestendigheid, nodig voor machinaal schuren
- Stevige en duurzame drager met gewichtsklasse E voor betere prestaties en een langere levensduur



VOORGEPERFOREERD Voor: DeWALT, Bosch, Festool, Makita, Metabo, Hitachi, Peugeot, Ryo

Cat. nr.	Korrel	Stuks	Besteleenheid	Barcode	Prijs excl. BTW	PG
DT8550-QZ	60	10	1	5035048069608	€ 10,15	B26
DT8551-QZ	80	10	1	5035048069615	€ 10,15	B26
DT8552-QZ	120	10	1	5035048069622	€ 10,15	B26

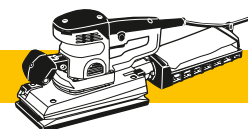

1/3 SCHUURVELLEN 93×230MM (D26423/D26422), 8 GATEN

TOEPASSINGEN

- Voor alle voor- en naschuurwerk en afwerking van hout, verf- en plamuurlagen

KENMERKEN

- Industrieel schuurpapier voor alle schuurtoepassingen en afwerking van hout, verf- en plamuurlagen
- Hoogwaardige aluminiumoxide korrels geven een superieure afwerking
- De harsbinding zorgt voor een uitstekende adhesie van de korrels en een hoge warmtebestendigheid, nodig voor machinaal schuren
- Stevige en duurzame drager met gewichtsklasse E voor betere prestaties en een langere levensduur



VOORGEPERFOREERD Voor: DeWALT, Bosch, Festool, Makita, Metabo, Ryobi, Skil, AEG

Cat. nr.	Korrel	Stuks	Besteleenheid	Barcode	Prijs excl. BTW	PG
DT8590-QZ	60	10	1	5035048069905	€ 7,05	B26
DT8591-QZ	80	10	1	5035048069912	€ 6,70	B26
DT8592-QZ	120	10	1	5035048069929	€ 6,70	B26

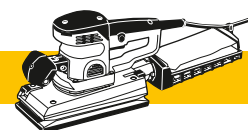

1/3 ZELFHECHTENDE SCHUURVELLEN 93×190MM, 8 GATEN

TOEPASSINGEN

- Voor alle voor- en naschuurwerk en afwerking van hout, verf- en plamuurlagen

KENMERKEN

- Industrieel schuurpapier voor alle schuurtoepassingen en afwerking van hout, verf- en plamuurlagen



Cat. nr.	Korrel	Stuks	Besteleenheid	Barcode	Prijs excl. BTW	PG
DT8620-QZ	60	10	1	5035048070208	€ 11,15	B26
DT8621-QZ	80	10	1	5035048070215	€ 11,15	B26
DT8622-QZ	120	10	1	5035048070222	€ 11,15	B26
DT8623-QZ	180	10	1	5035048070239	€ 11,15	B26
DT8624-QZ	240	10	1	5035048070246	€ 11,15	B26



¼ SCHUURVELLEN VELCRO, 8 GATEN

TOEPASSINGEN

- Voor alle voor- en naschuurwerk en afwerking van hout, verf- en plamuurlagen

KENMERKEN

- Industrieel schuurpapier voor alle schuurtoepassingen en afwerking van hout, verf- en plamuurlagen
- Hoogwaardige aluminiumoxide korrels geven een superieure afwerking
- De harsbinding zorgt voor een uitstekende adhesie van de korrels en een hoge warmtebestendigheid, nodig voor machinaal schuren
- Stevige en duurzame drager met gewichtsklasse E voor betere prestaties en een langere levensduur



VOORGEPERFOREERD 115x140mm (D26420) Voor: DeWALT, Bosch, Makita, Ryobi, Skil

Cat. nr.	Korrel	Stuks	Besteleenheid	Barcode	Prijs excl. BTW	PG
DT3011-QZ	40	25	1	5035048058947	€ 7,50	B26
DT3012-QZ	60	25	1	5035048058954	€ 6,85	B26
DT3014-QZ	100	25	1	5035048058961	€ 6,85	B26
DT3015-QZ	150	25	1	5035048058978	€ 6,85	B26
DT3017-QZ	220	25	1	5035048058985	€ 6,85	B26

VOORGEPERFOREERD 115x115mm Voor: DeWALT, Bosch, Makita, Hitachi, Metabo

Cat. nr.	Korrel	Stuks	Besteleenheid	Barcode	Prijs excl. BTW	PG
DT3020-QZ	40	10	1	5035048014462	€ 5,65	B26
DT3021-QZ	60	10	1	5035048014486	€ 5,65	B26
DT3022-QZ	80	10	1	5035048014509	€ 5,65	B26
DT3023-QZ	120	10	1	5035048014523	€ 5,65	B26
DT3024-QZ	180	10	1	5035048014547	€ 5,65	B26
DT3025-QZ	240	10	1	5035048014561	€ 5,65	B26
DT3026-QZ	320	10	1	5035048071953	€ 5,65	B26
DT3030-QZ	40	25	1	5035048014479	€ 11,45	B26
DT3031-QZ	60	25	1	5035048014493	€ 11,45	B26
DT3032-QZ	80	25	1	5035048014516	€ 11,45	B26
DT3033-QZ	120	25	1	5035048014530	€ 11,45	B26
DT3034-QZ	180	25	1	5035048014554	€ 11,45	B26
DT3035-QZ	240	25	1	5035048014578	€ 11,45	B26

DETAIL/DRIEHOEK SCHUURVELLEN, 6 GATEN

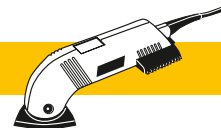

TOEPASSINGEN

- Voor alle voor- en naschuurwerk en afwerking van hout, verf- en plamuurlagen

KENMERKEN

- Industrieel schuurpapier voor alle schuurtoepassingen en afwerking van hout, verf- en plamuurlagen
- Hoogwaardige aluminiumoxide korrels geven een superieure afwerking
- De harsbinding zorgt voor een uitstekende adhesie van de korrels en een hoge warmtebestendigheid, nodig voor machinaal schuren
- Stevige en duurzame drager met gewichtsklasse E voor betere prestaties en een langere levensduur



VOORGEPERFOREERD 93x93mm (D26430) Voor: DeWALT, Bosch, AEG, Makita, Metabo, Skil, Kress

Cat. nr.	Korrel	Stuks	Besteleenheid	Barcode	Prijs excl. BTW	PG
DT3090-QZ	40	10	1	5035048061770	€ 7,75	B26
DT3091-QZ	60	10	1	5035048061787	€ 7,75	B26
DT3092-QZ	80	10	1	5035048061794	€ 7,75	B26
DT3093-QZ	120	10	1	5035048061800	€ 7,75	B26
DT3094-QZ	180	10	1	5035048061817	€ 7,75	B26
DT3095-QZ	240	10	1	5035048061824	€ 7,75	B26

SCHUURBANDEN

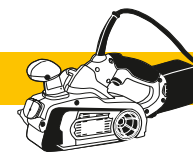

TOEPASSINGEN

- Voor alle schuur- en afwerkingstoepassingen op hout, metaal en geverfde oppervlakken

KENMERKEN

- Warmtebestendige harsbinding
- Hoogwaardige aluminiumoxide korrel voor een snelle en agressieve materiaalafname en een fijne afwerking van hout, metaal en geverfde oppervlakken
- EXTREME DeWALT® schuurbanden (hoger dan K120) hebben een 'Anti Static' harsbinding – deze vermindert het dichtslibben en zorgt voor een betere stofafzuiging - voor een langere levensduur



100x610mm Voor: Hitachi, Makita, Ryobi

Cat. nr.	Korrel	Stuks	Besteleenheid	Barcode	Prijs excl. BTW	PG
DT3320-QZ	40	3	1	5035048068151	€ 7,00	B26
DT3321-QZ	60	3	1	5035048068168	€ 7,00	B26
DT3322-QZ	80	3	1	5035048068175	€ 7,00	B26
DT3323-QZ	100	3	1	5035048068182	€ 7,00	B26
DT3324-QZ	150	3	1	5035048068199	€ 7,00	B26

100x560mm (DW650/DW650E) Voor: DeWALT, AEG, Ryobi

Cat. nr.	Korrel	Stuks	Besteleenheid	Barcode	Prijs excl. BTW	PG
DT3312-QZ	40	3	1	5035048025642	€ 8,65	B26
DT3314-QZ	60	3	1	5035048025659	€ 8,65	B26
DT3315-QZ	80	3	1	5035048025666	€ 8,65	B26
DT3316-QZ	100	3	1	5035048025673	€ 8,65	B26
DT3318-QZ	150	3	1	5035048025680	€ 8,65	B26



75x533mm (DW432/DW433) Voor: DeWALT, Bosch, Hitachi, Atlas Copco, Holz-Her, Makita, Metabo, Peugeot, Ryobi, Skil

Cat. nr.	Korrel	Stuks	Besteleenheid	Barcode	Prijs excl. BTW	PG
DT3376-QZ	60	3	1	5035048068717	€ 6,10	B26
DT3377-QZ	80	3	1	5035048068724	€ 6,10	B26
DT3628-QZ	100	3	1	5035048070840	€ 6,10	B26
DT3301-QZ	40	10	1	5011402375172	€ 16,30	B26
DT3302-QZ	60	10	1	5011402375189	€ 16,30	B26
DT3303-QZ	80	10	1	5011402375196	€ 16,30	B26
DT3304-QZ	100	10	1	5011402375202	€ 16,30	B26
DT3629-QZ	120	10	1	5035048070857	€ 16,30	B26
DT3305-QZ	150	10	1	5011402375219	€ 16,30	B26
DT3307-QZ	220	10	1	5011402375226	€ 16,30	B26

75x457mm Voor: Makita, Metabo, Peugeot, Skil

Cat. nr.	Korrel	Stuks	Besteleenheid	Barcode	Prijs excl. BTW	PG
DT3640-QZ	40	3	1	5035048068809	€ 7,30	B26
DT3641-QZ	60	3	1	5035048068816	€ 7,30	B26
DT3642-QZ	80	3	1	5035048068823	€ 7,30	B26
DT3643-QZ	100	3	1	5035048068830	€ 7,30	B26
DT3644-QZ	150	3	1	5035048068847	€ 7,30	B26

64x356mm (COMPACTE BANDSCHUURMACHINE)

Cat. nr.	Korrel	Stuks	Besteleenheid	Barcode	Prijs excl. BTW	PG
DT3661-QZ	60	3	1	5035048069011	€ 11,15	B26
DT3662-QZ	80	3	1	5035048069028	€ 11,15	B26
DT3663-QZ	100	3	1	5035048069035	€ 11,15	B26
DT3664-QZ	150	3	1	5035048069042	€ 11,15	B26
DT3666-QZ	60	10	1	5035048069066	€ 28,50	B26
DT3667-QZ	80	10	1	5035048069073	€ 28,50	B26
DT3668-QZ	100	10	1	5035048069080	€ 28,50	B26
DT3669-QZ	150	10	1	5035048069097	€ 28,50	B26

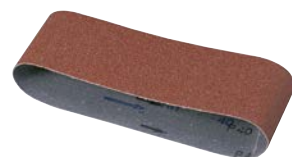

45x715mm

Cat. nr.	Korrel	Stuks	Besteleenheid	Barcode	Prijs excl. BTW	PG
DT3351-QZ	80	3	1	5035048034378	€ 7,75	B26
DT3352-QZ	100	3	1	5035048034385	€ 7,75	B26
DT3353-QZ	120	3	1	5035048034392	€ 7,75	B26
DT3354-QZ	150	3	1	5035048034408	€ 7,75	B26
DT3355-QZ	240	3	1	5035048034415	€ 7,75	B26

ZELFHECHTENDE SCHUURSCHIJVEN

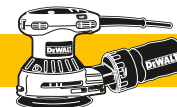

TOEPASSINGEN

- Voor alle schuur- en afwerkingstoepassingen op hout, metaal en geverfde oppervlakken

KENMERKEN

- Hittebestendige harsbinding voor machinaal schuren
- Duurzame papieren rug voor goede prestaties en lange levensduur
- De steeraat coating voorkomt vollopen van de korrels, uitermate geschikt voor zachte houtsoorten en geverfde oppervlakken
- Snelle papierwisseling d.m.v. de nylon klithechting

MET 9 PERFORATIES, Ø225mm Voor: DeWALT

Cat. nr.	Korrel	Stuks	Besteleenheid	Barcode	Prijs excl. BTW	PG
DT3164-QZ	60	10	1	5035048082782	€ 22,95	B26
DT3169-QZ	80	10	1	5035048082799	€ 22,95	B26
DT3179-QZ	100	10	1	5035048082928	€ 22,95	B26
DT3170-QZ	120	10	1	5035048082805	€ 22,95	B26

MET 8 PERFORATIES, Ø125mm Voor: DeWALT, AEG, Bosch, Atlas Copco, Festool, Elu, Fein, Hitachi, Kress, Makita, Metabo, Skil, Festool

Cat. nr.	Korrel	Stuks	Besteleenheid	Barcode	Prijs excl. BTW	PG
DT3101-QZ	40	10	1	5035048058992	€ 7,15	B26
DT3111-QZ	40	25	1	5035048059067	€ 13,40	B26
DT3102-QZ	60	10	1	5035048059005	€ 7,15	B26
DT3112-QZ	60	25	1	5035048059074	€ 13,40	B26
DT3103-QZ	80	10	1	5035048059012	€ 7,15	B26
DT3113-QZ	80	25	1	5035048059081	€ 13,40	B26
DT3105-QZ	120	10	1	5035048059029	€ 7,15	B26
DT3115-QZ	120	25	1	5035048059098	€ 13,40	B26
DT3106-QZ	180	10	1	5035048059036	€ 7,15	B26
DT3116-QZ	180	25	1	5035048059104	€ 13,40	B26
DT3107-QZ	240	10	1	5035048059043	€ 7,15	B26
DT3117-QZ	240	25	1	5035048059111	€ 13,40	B26
DT3108-QZ	320	10	1	5035048059050	€ 6,60	B26
DT3118-QZ	320	25	1	5035048059128	€ 13,40	B26

MET 6 PERFORATIES, Ø 150mm Voor: DeWALT, Bosch, Hitachi, Metabo, Peugeot, Festool

Cat. nr.	Korrel	Stuks	Besteleenheid	Barcode	Prijs excl. BTW	PG
DT3121-QZ	40	10	1	5035048059135	€ 7,90	B26
DT3131-QZ	40	25	1	5035048059203	€ 16,30	B26
DT3122-QZ	60	10	1	5035048059142	€ 7,90	B26
DT3132-QZ	60	25	1	5035048059210	€ 16,30	B26
DT3123-QZ	80	10	1	5035048059159	€ 7,90	B26
DT3133-QZ	80	25	1	5035048059227	€ 16,30	B26
DT3125-QZ	120	10	1	5035048059166	€ 7,90	B26
DT3135-QZ	120	25	1	5035048059234	€ 16,30	B26
DT3126-QZ	180	10	1	5035048059173	€ 7,90	B26
DT3136-QZ	180	25	1	5035048059241	€ 16,30	B26
DT3127-QZ	240	10	1	5035048059180	€ 7,90	B26
DT3137-QZ	240	25	1	5035048059463	€ 16,30	B26
DT3128-QZ	320	10	1	5035048059197	€ 7,90	B26
DT3138-QZ	320	25	1	5035048059258	€ 16,30	B26

STEUNSCHIJVEN 'QUICK FIT'

BIJZONDERE KENMERKEN

- Vervangingszool voor DeWALT excentrische schuurmachines. Hardheidsgraad - middel



Cat. nr.	Omschrijving	Diameter [mm]	Stuks	Besteleenheid	Barcode	Prijs excl. BTW	PG
DT3600-QZ	Quick Fit Steunschijven, velcro	125	1	1	5035048059265	€ 23,55	B26
DT3601-QZ	Quick Fit Steunschijven, velcro	150	1	1	5035048059272	€ 32,00	B26

STANDAARD SCHUURVELLEN 230x280mm

TOEPASSINGEN

- Voorbereiden en afwerken van hout en verflagen

KENMERKEN

- Hoogwaardige aluminiumoxide korrel levert een superieure afwerking
- Sterke en flexibele dragers met gewichtsklassen D/C
- Stearaat coating helpt om dichtslibben te verminderen (K80 en hoger)



ALUMINIUMOXIDE PAPIER

Cat. nr.	Korrel	Stuks	Besteleenheid	Barcode	Prijs excl. BTW	PG
DT3230-QZ	40	1	10	5035048073612	€ 0,85	B26
DT3231-QZ	60	1	10	5035048073629	€ 0,85	B26
DT3238-QZ	60	1	50	5035048073698	€ 1,00	B26
DT3232-QZ	80	1	10	5035048073636	€ 0,85	B26
DT3239-QZ	80	1	50	5035048073704	€ 0,95	B26
DT3233-QZ	120	1	10	5035048073643	€ 0,85	B26
DT3240-QZ	120	1	50	5035048073711	€ 0,85	B26
DT3234-QZ	180	1	10	5035048073650	€ 0,85	B26
DT3241-QZ	180	1	50	5035048073728	€ 0,90	B26
DT3235-QZ	240	1	10	5035048073667	€ 0,85	B26
DT3242-QZ	240	1	50	5035048073735	€ 0,90	B26
DT3236-QZ	320	1	10	5035048073674	€ 0,85	B26

TOEPASSINGEN

- Ontroesten, gladlijpen, afbramen en afwerken

KENMERKEN

- Stevige linnen drager, klasse J - voor veeleisend schuren van metaal
- Aluminiumoxide korrel van industriële kwaliteit - snel en agressief strippen en schuren

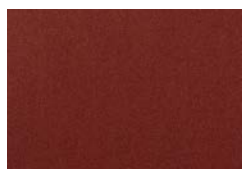

SCHUURVELLEN VOOR METAAL

Cat. nr.	Korrel	Stuks	Besteleenheid	Barcode	Prijs excl. BTW	PG
DT3281-QZ	80	1	10	5035048073872	€ 1,95	B26
DT3282-QZ	120	1	10	5035048073889	€ 1,95	B26
DT3283-QZ	180	1	10	5035048073896	€ 1,95	B26
DT3284-QZ	240	1	10	5035048073902	€ 1,95	B26
DT3285-QZ	320	1	10	5035048073919	€ 1,95	B26



SCHUURPAPIER OP ROL

TOEPASSINGEN

- Voor alle voor- en naschuurwerk en afwerking van hout, verf- en plamuurlagen

KENMERKEN

- Industrieel schuurpapier voor alle schuurtoepassingen en afwerking van hout, verf- en plamuurlagen
- Hoogwaardige aluminiumoxide korrels geven een superieure afwerking
- De harsbinding zorgt voor een uitstekende adhesie van de korrels en een hoge warmtebestendigheid, nodig voor machinaal schuren
- Stevige en duurzame drager met gewichtsklasse E voor betere prestaties en een langere levensduur



ROLLEN VOOR ½ EN ¼ SCHUURVELLEN

Cat. nr.	Korrel	Afmeting (LxB)	Stuks	Besteleenheid	Barcode	Prijs excl. BTW	PG
DT3580-QZ	60	5m x 115mm	1	1	5035048067079	€ 12,25	B26
DT3581-QZ	80	5m x 115mm	1	1	5035048067086	€ 12,25	B26
DT3582-QZ	120	5m x 115mm	1	1	5035048067093	€ 12,25	B26
DT3583-QZ	180	5m x 115mm	1	1	5035048067109	€ 12,25	B26
DT3584-QZ	220	5m x 115mm	1	1	5035048067116	€ 12,25	B26

ROLLEN VOOR ⅓ SCHUURVELLEN

Cat. nr.	Korrel	Afmeting (LxB)	Stuks	Besteleenheid	Barcode	Prijs excl. BTW	PG
DT3590-QZ	60	5m x 93mm	1	1	5035048067178	€ 12,25	B26
DT3591-QZ	80	5m x 93mm	1	1	5035048067185	€ 12,25	B26
DT3592-QZ	120	5m x 93mm	1	1	5035048067192	€ 12,25	B26
DT3593-QZ	180	5m x 93mm	1	1	5035048067208	€ 12,25	B26
DT3594-QZ	220	5m x 93mm	1	1	5035048067215	€ 12,25	B26

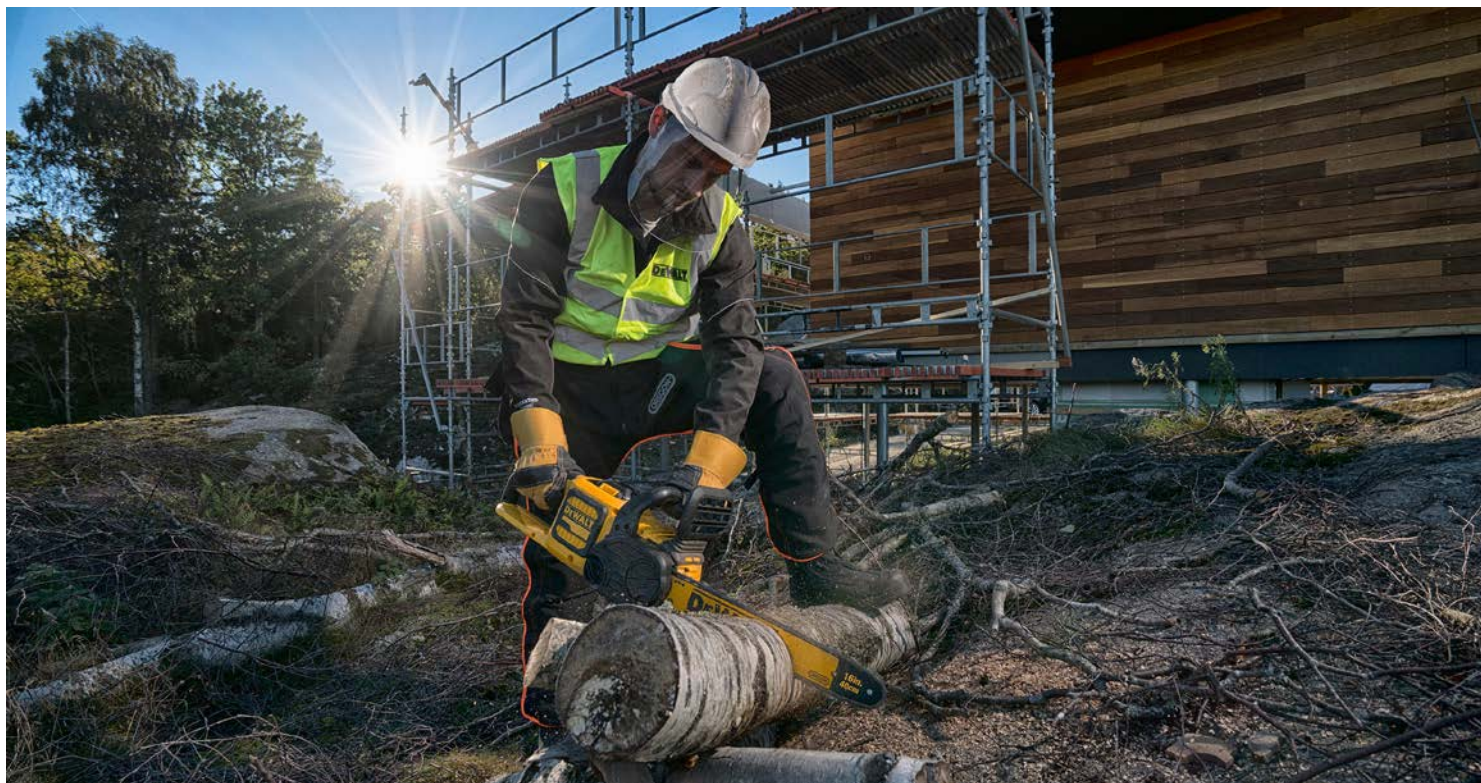

KETTINGZAGEN



Cat. nr.	Omschrijving	Lengte [cm]	Stuks	Bestel-eenheid	Barcode	Prijs excl. BTW	PG
DT20663-QZ	Ketting	40	1	1	5035048667385	€ 25,00	B05
DT20664-QZ	Ketting	46	1	1	5035048667392	€ 28,00	B05
DT20660-QZ	OREGON zwaard + ketting voor 54V XR FLEXVOLT kettingzaag	40	1	1	5035048667361	€ 40,00	B05
DT20661-QZ	OREGON zwaard + ketting voor 54V XR FLEXVOLT kettingzaag	46	1	1	5035048667378	€ 45,00	B05
DT20662-QZ	Kettingzaagolie 1L	-	1	1	5035048659274	€ 25,00	B05

GRASTRIMMERS



Cat. nr.	Omschrijving	Dikte [mm]	Lengte m	Stuks	Bestel-eenheid	Barcode	Prijs excl. BTW	PG
DT20650-QZ	Vervangdraad voor DCM651P1	2	15,2	1	1	5035048537299	€ 10,00	B17
DT20651-QZ	Vervangdraad voor DCM651P1	2	68,6	1	1	5035048537305	€ 20,00	B17
DT20656-QZ	Vervangspoel + draad voor 54V XR FLEXVOLT grastrimmers			1	1	5035048659267	€ 20,00	B05

54V XR FLEXVOLT BOSMAAIERS



Cat. nr.	Omschrijving	Diameter [mm]	Stuks	Bestel-eenheid	Barcode	Prijs excl. BTW	PG
DT20654-QZ	Blad 2 messen	25,4	1	1	5035048659304	€ 15,00	B17
DT20653-QZ	Blad 3 messen	25,4	1	1	5035048659298	€ 17,00	B17
DT20655-QZ	Blad 4 messen	25,3	1	1	5035048659311	€ 19,00	B05

HEGGENSCHAREN

Cat. nr.	Omschrijving	Inhoud	Stuks	Bestel-eenheid	Barcode	Prijs excl. BTW	PG
DT20666-QZ	Smeermiddel / onderhoudspray	300ml	1	1	5035048659281	€ 20,00	B17



IMPACT TORSION TOUGH CASE SETS



DT70601T-QZ



DT70562T-QZ



DT70613T-QZ

Cat. Nr.	Stuks	Lengte	Pz			Ph			Tx								TxH		SI	Barcode	Prijs	Besteleenheid	PG									
			1	2	3	1	2	3	10	15	20	25	27	30	40	20	25	6						8								
DT70601T-QZ*	40	25mm	2	8	3	2	4	2				1	1											5035048535288	€ 34,95	1	B28					
		50mm	1	5		1	3				1																					
		85mm		1			1																									
		Bithouder	1" MagLock x1, Magnetische bithouder x1																													
DT70602T-QZ*	40	25mm	1	1		1	1			4	4	5	4	1	1									5035048535295	€ 34,95	1	B28					
		50mm		1			1			1	2	3	3																			
		85mm									1	1																				
		Overige	25 T20H, T25H																													
Bithouder	1" MagLock x1, Magnetische bithouder x1																															
DT70561T-QZ	34	25mm	1	7	1	1	3	1																5035048537954	€ 54,95	1	B28					
		50mm	2	6		2	4				1	1																				
		Bithouder	3" MagLock x1																													
DT70562T-QZ	34	25mm		1			1			2	2	4	3	1	1					1	1			5035048537961	€ 39,95	1	B28					
		50mm	1				1			3	3	4	4																			
		Bithouder	3" MagLock x1																													
DT70605T-QZ*	34	25mm	1	3	1	1	1	1																5035048535332	€ 54,95	1	B28					
		50mm	1	13		2	5				1	1																				
		Bithouder	1" MagLock x1																													
DT70606T-QZ*	34	25mm								1	1	1	1	1	1									5035048535349	€ 54,95	1	B28					
		50mm	1	1			1			5	5	7	5																			
		Overige	25 T20H, T25H																													
		Bithouder	1" MagLock x1																													
DT70600T-QZ*	26	25mm		7	1						2	2		2								1	1	5035048535271	€ 29,95	5	B28					
		50mm		2	1		2																									
		85mm		1			1																									
		Zeskantdoppen	Reinigbare mangetische zeskantdoppen 8, 10																													
Bithouder	Magnetische bithouder x1																															
DT70613T-QZ*	34	25mm	3	8	2		1			2	2	3	2											5035048535493	€ 39,95	5	B28					
		50mm		2				1			1		1																			
		85mm		1		1	1																									
		Zeskantdoppen	Reinigbare mangetische zeskantdoppen 8, 10																													
		Overige	SI6																													
Bithouder	Compact Rapid Load																															
DT70614T-QZ*	26	25mm		2	1		2			2	5	2	2											5035048535509	€ 29,95	5	B28					
		50mm		1	1		1			1	2	1																				
		Zeskantdoppen	Reinigbare mangetische zeskantdoppen 8, 10																													
		Bithouder	Magnetische bithouder x1																													
DT70615T-QZ*	34	25mm	1	2	2		2			2	8	5	2											5035048535530	€ 39,95	5	B28					
		50mm		1			1			1	2	1																				
		85mm					1																									
		Zeskantdoppen	Reinigbare mangetische zeskantdoppen 8, 10																													
		Bithouder	Compact Rapid Load																													

*Geleverd in baliedisplay

IMPACT TORSION TOUGH CASE SETS

(VERVOLG)



DT70607T-QZ



DT70541T-QZ



DT70580T-QZ

Cat. Nr.	Stuks	Lengte	Pz			Ph			Tx								TxH		SI		Barcode	Prijs	Besteleenheid	PG
			1	2	3	1	2	3	10	15	20	25	27	30	40	20	25	6	8					
DT70609T-QZ	26	25mm				1	3	1	1		4	4	1								5035048535431	€ 74,95	5	B28
		50mm					2																	
		Overige	Impact metaalboren: 3, 4, 5, 6, 8 mm, Zeskantkop 8/10mm																					
		Bithouder	Magnetische bithouder																					
DT70607T-QZ	29	25mm	1	6	1	1	6	1	1	1	3	2	1							5035048535417	€ 49,95	5	B28	
		50mm		1			1																	
		Bithouder																						
DT70523T-QZ	32	25mm	2	5	3	1	3	1	2	2	2	2	1	1	1				2	1	5035048089606	€ 24,95	1	B28
		Overige	PR2x2																					
		Bithouder	Magnetische bithouder x1																					
DT70523TM-QZ	32	25mm	2	5	3	1	3	1	2	2	2	2	1	1	1				2	1	5035048089613	€ 299,40	12	B28
		Overige	PR2x2																					
		Bithouder	Magnetische bithouder x1																					
DT70541T-QZ	40	25mm	2	8	3	2	4	2			1	1								5035048088531	€ 49,95	1	B28	
		50mm	1	5		1	3				1													
		85mm		1			1																	
		Overige	T20H Security x1, SL4-6 x1																					
		Bithouder	Magnetische bithouder x1, houder x1																					
DT70542T-QZ	40	25mm	1	1		1	1		4	4	5	4	1	1						5035048088548	€ 49,95	1	B28	
		50mm		1			1		1	2	3	3												
		85mm								1	1													
		Overige	T20H Security x1, T25H veiligheid x1																					
		Bithouder	1" MagLock x1, Magnetische bithouder x1																					
DT70545T-QZ	34	25mm	1	3	1	1	1	1												5035048090701	€ 54,95	1	B28	
		50mm	3	13		2	5				1	1												
		Bithouder	1" MagLock x1																					
DT70580T-QZ	42	25mm	1	11	3		4	4	1	1	1	1		1	1				1	1	5035048089767	€ 49,95	1	B28
		50mm		2	2		1																	
		Overige	SL10 x1, adapter 1/4" hex - 1/4" square x1, adapter 1/4" hex - 3/8" square x1, Zonnebril																					
		Bithouder	Magnetische bithouder x1, Bit moersleutel: 8, 10mm x2																					

IMPACT TORSION SETS



Cat. Nr.	Stuks	Lengte	Pz			Ph			Tx								TxH		SI		Barcode	Prijs	Besteleenheid	PG
			1	2	3	1	2	3	10	15	20	25	27	30	40	20	25	6	8					
DT70619T-QZ	10	25mm		3					1	1	1	1								5035048537947	€ 49,95	5	B28	
		Bithouder	Haakse schroefadapter x1																					
DT70522T-QZ	15	25mm		6						3	3	3								5035048089590	€ 12,95	1	B28	
		Bithouder	Magnetische schroefgeleider x1																					

IMPACT TORSION SETS

(VERVOLG)



Cat. Nr.	Stuks	Lengte	Pz			Ph			Tx								TxH		SI	Barcode	Prijs	Besteleenheid	PG							
			1	2	3	1	2	3	10	15	20	25	27	30	40	20	25	6						8						
DT7919T-QZ	15	25mm	1	2	1	1	2	1							1	1								5035048089811	€ 29,00	5	B28			
		50mm		2			2																							
		Zeskantdoppen	7, 8, 10mm																											
		Bithouder	Magnetische bithouder x1																											
DT7965T-QZ	20	25mm	1	2	1	1	2	1																5035048089828	€ 39,00	1	B28			
		50mm		2			2																							
		Overige	MAGbox, metaalboor 3/4mm x1, zeskantdop 7/8/10mm																											
		Bithouder	Magnetische bithouder x1																											
DT7055T-QZ	25	25mm					25																5035048535226	€ 16,50	21	B28				
DT70556T-QZ	25	25mm		25																			5035048535233	€ 16,50	21	B28				
DT70557T-QZ	25	25mm											25										5035048535257	€ 16,50	21	B28				
DT70558T-QZ	25	25mm												25									5035048535264	€ 16,50	21	B28				
DP42-QZ	25	25mm												25									5035048072431	€ 129,00	20	B28				
DP43-QZ	25	25mm												25									5035048072448	€ 129,00	20	B28				
DP73-QZ	15	50mm		15																			5035048072448	€ 129,00	20	B28				
DT70536T-QZ	3	50mm					2																5035048088500	€ 9,85	1	B28				
		Bithouder	1" MagLock x1																											
DT70535T-QZ	3	50mm		2																			5035048088494	€ 9,85	1	B28				
		Bithouder	1" MagLock x1																											
DT70537T-QZ	3	50mm												2									5035048088517	€ 9,85	1	B28				
		Bithouder	1" MagLock x1																											
DT70538T-QZ	3	50mm												2									5035048088524	€ 9,85	1	B28				
		Bithouder	1" MagLock x1																											
DT70512T-QZ	14	25mm	1	3	1	1	1	1						1	1								5035048089545	€ 12,95	1	B28				
		Bithouder	Lange magnetische bithouder x1, compacte magnetische bithouder x1																											

STANDAARD SCHROEFBITSETS



DT7915-QZ

Cat. Nr.	Stuks	Lengte	Pz			Ph			Tx								TxH		SI	Barcode	Prijs	Besteleenheid	PG				
			1	2	3	1	2	3	10	15	20	25	27	30	40	20	25	6						8			
DT71521-QZ	25	25mm		25																			5035048535196	€ 6,45	21	B28	
DT71522-QZ	25	25mm					25																5035048535219	€ 6,45	21	B28	
DT7915-QZ	11	25mm	1	1	1	1	1	1																5035048060421	€ 9,80	1	B28
		Overige	SI4.5, SI5.5, SI6.5																								
DT7916-QZ	11	25mm	1	1	1	1	1	1	1	1	1	1	1											5035048060438	€ 9,80	1	B28
		Bithouder	Magnetische bithouder x1																								
DT7917-QZ	11	25mm								1	1	1	1	1	1									5035048060445	€ 9,80	1	B28
		Overige	Tx7, Tx8, Tx9; T35																								
DT7917-QZ	11	Bithouder	Magnetische bithouder x1																								

STANDAARD SCHROEFBITSETS

(VERVOLG)



DT7969-QZ



DT7944-QZ



DT71703-QZ*



DT71502-QZ



DT71511-QZ



DT71569-QZ



DT71540-QZ

Cat. Nr.	Stuks	Lengte	Pz			Ph			Tx								TxH		SI		Barcode	Prijs	Besteleenheid	PG							
			1	2	3	1	2	3	10	15	20	25	27	30	40	20	25	6	8												
DT7969-QZ	32	25mm	1	2	1	1	2	1	1	1	1	1	1	1	1							5035048083727	€ 229,95	1	B28						
		Overige	SI3, SL4, SL5, SL6.5, H3, H4, H5, H6, T10H, T15H, T20H, T25H, T27H, T30H, T40H																												
		Bithouder	Magnetische bithouder x1																												
DT7944-QZ	31	25mm	2	2	1	2	2	1	2	2	2	2	2	2	2							5035048078372	€ 19,95	1	B28						
		Overige	SI4.5, SI5.5, SI6.5, H3x1, H4x2, H5x1, T10H, T15H, T20H, T25H, T27H, T30H, T40H																												
		Bithouder	Magnetische bithouder x1																												
DT7944M-QZ	31	25mm	2	2	1	2	2	1	2	2	2	2	2	2	2							5035048078389	€ 239,40	12	B28						
		Overige	SI4.5, SI5.5, SI6.5, H3x1, H4x2, H5x1, T10H, T15H, T20H, T25H, T27H, T30H, T40H																												
		Bithouder	Magnetische sleufkopbits en bithouder x1																												
DT71702-QZ*	45	25mm		6	5	2	2	2	2	2	2	2	2	2							1	1	5035048535370	€ 24,95	1	B28					
		50mm	1	3		1	2			1	1	2	2																		
		85mm					1																								
		Zeskantdoppen	Zeskantdop 8x 1, 10x 1																												
		Bithouder	Compacte schroefgeleider																												
DT71703-QZ*	45	25mm		6	5		2	2	2	2	2	2	2										5035048535370	€ 24,95	1	B28					
		50mm	1	3		1	2			1	1	2	2																		
		85mm					2																								
		Zeskantdoppen	Zeskantdop 8x 1, 10x 1																												
		Bithouder	Compacte schroefgeleider																												
DT71502-QZ	14	25mm	1	3	1	1	1	1			1	1	1								1	5035048098509	€ 12,95	1	B28						
		Bithouder	Schröefgeleider compact x1, lang x1																												
DT71511-QZ	15	25mm		6	3		2				2	2										5035048098592	€ 9,95	1	B28						
		Bithouder	Compacte schroefgeleider																												
DT71700-QZ*	27	25mm		5	2		2		1	1	1	2	1								1	5035048535356	€ 29,95	1	B28						
		50mm	1		1		1			1																					
		Metaalboren	4,5, 5,5, 6, 7																												
		Zeskantdoppen	10																												
		Bithouder	Compacte rapid load adapter																												
DT71569-QZ	100	25mm	2	29	2	2	2	1	2	2	2	2	2	2								5035048537930	€ 59,00	1	B28						
		50mm		15																											
		Overige	25mm SL4, SL5, SL6, SL7.2																												
		Bithouder	Magnetische bithouder x1																												
		Zeskantdoppen	5, 6, 7, 8, 10mm																												
		Steenboren	4, 5, 5.5, 6 x2, 8 x2, 10mm																												
		Metaalboren	1.5, 2, 2.5, 3, 3.5, 4, 4.5, 5, 5.5, 6, 6.5, 7mm																												
		Gatenzagen	32, 38, 44, 54mm																												
		Houder	Gatenzagenhouder x1																												
DT71540-QZ	53	25mm	4	14	5	4	7	4						2							2	5035048099711	€ 39,95	1	B28						
		50mm		2			1																								
		Overige	T10H x1, T15H x1, T20H x1, T25H x1, T30H x1, T40H x1, Zonnebril x1																												
		Bithouder	Magnetische bithouder x1																												
DT7944-QZ	31	25mm	2	3	1	2	2	1	2	2	2	2	2	2								5035048537930	€ 59,00	1	B28						
		Overige	Sleufkopbits 4.5 x1, sleufkopbits 5.5 x1, sleufkopbits 6.5 x1, H3 x1, H4 x1, H5 x1, spelspanbitopname x1																												
DT71516M-QZ	32	Overige	32-delige doppen-/schroefbitset																				5035048098929	€ 349,95	12	B28					

*Geleverd in baliedisplay

EXTREME STEENBOREN



Cat. nr.	Omschrijving	Stuks	Besteleenheid	Barcode	Prijs excl. BTW	PG
DT6956-QZ	5-delige set 4,5,6,8,10mm	5	1	5035048060797	€ 9,15	B28
DT6952-QZ	5-delige, standaard steenboren	5	1	5011402373413	€ 7,20	B28

IMPACT STEENBOREN



Cat. nr.	Omschrijving	Stuks	Besteleenheid	Barcode	Prijs excl. BTW	PG
DT60099-QZ	5-delige IMPACT steenboren set	5	1	5035048537220	€ 14,95	B28

STEENBOREN



Cat. nr.	Omschrijving	Stuks	Besteleenheid	Barcode	Prijs excl. BTW	PG
DT7928B-QZ	Tough Case met EXTREME DeWALT® betonboren (4mm-8mm) en schroefbits Ph2×4, Pz2×4, Ph2×50mm, Pz2×50mm, sleufkop 5.5×50mm, magnetische bithouder, schroefgeleider en blisterverpakking	19	1	5035048072219	€ 37,45	B28

EXTREME 2 SDS-Plus HAMERBOREN



DT7935B-QZ

Cat. nr.	Omschrijving	Stuks	Besteleenheid	Barcode	Prijs excl. BTW	PG
DT9700-QZ	4-delige set in kunststof cassette 5,6,8,10mm	4	1	5035048056400	€ 13,45	B28
DT9701-QZ	7-delige set in metalen cassette 5, 6, 8× 110, 6, 8, 10, 12× 160mm	7	1	5035048056417	€ 31,05	B28
DT60300-QZ	8-delige SDS-plus borenset	8	1	5035048099513	€ 15,95	B28
DT7935B-QZ	10-delige set in medium Tough Case, hamerboren (5-12mm), 6×2 (110mm), 6×2, 7, 8, 9, 10, 12 (160mm), blisterverpakking	10	1	5035048072257	€ 39,00	B28
SDSPUSSET-DE	13-delige SDS-plus boren-, bitsen- en beitelset	13	1	5035048108635	€ 99,00	B28

XLR SDS-PLUS HAMERBOREN



DT8977B-QZ

Cat. nr.	Omschrijving	Stuks	Besteleenheid	Barcode	Prijs excl. BTW	PG
DT8976-QZ	7-delige set in metalen cassette EXTREME DeWALT® XLR SDS-plus 5× 110, 6× 110, 8× 110, 6× 160, 8× 160, 10× 160, 12× 160mm	7	1	5035048078341	€ 57,75	B28
DT8977B-QZ	10-delige Tough case met SDS-Plus Extreme® XLR hamerboren 5× 110, 6× 110 (x2), 6× 160 (x2), 6.5× 160, 8× 160 (x2), 10× 160, 12× 160mm	10	1	5035048078358	€ 68,25	B28

BEITELS



DT60330-QZ

SDS-Plus

Cat. nr.	Omschrijving	Stuks	Besteleenheid	Barcode	Prijs excl. BTW	PG
DT60330-QZ	3-delige beitelsek (punt, vlak 20 & 40mm)	3	1	5035048099957	€ 19,95	B23

SDS-Max

Cat. nr.	Omschrijving	Stuks	Besteleenheid	Barcode	Prijs excl. BTW	PG
DT9000-QZ	2-delige beitelsek vlak/gepunt	2	1	5035048095935	€ 19,95	B28
SDSMAXSET2-QZ	5 delige SDS-max Beitelset	5	1	5035048061381	€ 99,00	B28

DIAMANT TEGELBOREN



DT6046-QZ

Cat. nr.	Omschrijving	Stuks	Besteleenheid	Barcode	Prijs excl. BTW	PG
DT6049-QZ	4-delige diamant tegelboorenset met water reservoir - 6, 8, 10, 15mm	4	1	5035048072547	€ 99,00	B28
DT6046-QZ	5-delige diamant tegelboorenset met water reservoir - 5, 6, 7, 8, 10mm	5	1	5035048066393	€ 119,00	B28

EXTREME HSS INDUSTRIAL COBALT METAALBOREN



DT4957-QZ

Cat. nr.	Omschrijving	Stuks	Besteleenheid	Barcode	Prijs excl. BTW	PG
DT4956-QZ	HSS INDUSTRIAL COBALT 6-delige set (2,3,4,5,6,8)	6	1	5035048535059	€ 17,15	B28
DT4968-QZ	HSS INDUSTRIAL COBALT 13-delige set	13	1	5035048542811	€ 49,95	B28
DT4957-QZ	HSS INDUSTRIAL COBALT 29-delige set	29	1	5035048535066	€ 149,00	B28



HSS INDUSTRIAL COBALT METAALBOREN



Cat. nr.	Omschrijving	Stuks	Besteleenheid	Barcode	Prijs excl. BTW	PG
DT71501-QZ	HSS INDUSTRIAL COBALT 56-delige metaal schroef-/boorset	56	1	5035048098493	€ 59,95	B28

IMPACT TITANIUM METAALBOREN



Cat. nr.	Omschrijving	Stuks	Besteleenheid	Barcode	Prijs excl. BTW	PG
DT50050-QZ	10-delige Tough Case EXTREME IMPACT TITANIUM metaalbooren voor slagschroeven 3, 3.2, 3.5, 4, 4.5, 5, 6, 8, 10, 12mm	10	1	5035048536810	€ 69,00	B28

EXTREME 2 SDS-Plus HSS-G DIN 338 METAALBOREN



DT7921B-QZ

Cat. nr.	Omschrijving	Stuks	Besteleenheid	Barcode	Prijs excl. BTW	PG
DT7920B-QZ	Tough Case met metaalboren 1.5, 2, 2.5, 3, 3.2, 3.5, 4, 4.5, 5, 5.5, 6, 6.5, 7mm, blisterverpakking	13	1	5035048072189	€ 32,85	B28
DT7921B-QZ	Tough Case met metaalboren 2, 3, 4, 5, 6, 8mm, schroefbits Ph2x4, Pz2x4, Ph2x50mm, Pz2x50mm, sleuf 5.5x50mm, magnetische bithouder, magnetische schroefgeleider, blisterverpakking	19	1	5035048072196	€ 43,55	B28
DT7922B-QZ	Tough Case, 29-delig, schroefbits en bithouders, blisterverpakking	29	1	5035048072202	€ 45,70	B28
DT7926-XJ	Tough Case met metaalboren 1, 1.5, 2, 2.5, 3, 3.2, 3.3, 3.5, 4, 4.2, 4.5, 4.8, 5, 5.5, 6, 6.5, 7, 7.5, 8, 8.5, 9, 9.5, 10, 10.5, 11, 11.5, 12, 12.5, 13mm, blisterverpakking	29	1	5035048052341	€ 99,00	B28
DT7938B-QZ	Tough Case met metaalboren 1, 1.5, 2, 2.5, 3, 3.2, 3.3, 3.5, 4, 4.2, 4.5, 4.8, 5, 5.5, 6, 6.5, 7, 7.5, 8, 10, 12mm, 25mm schroefbits Pz1, Pz2x2, Pz3, Ph1, Ph2, Ph3, T20, T25, 50mm schroefbits Pz2, Ph2, 70mm schroefbits T20, T25, magnetische schroefgeleider, magnetische bithouder, blisterverpakking	36	1	5035048011409	€ 59,00	B28

HSS-G DIN 338 METAALBOREN



DT5923-QZ

Cat. nr.	Omschrijving	Stuks	Besteleenheid	Barcode	Prijs excl. BTW	PG
DT5921-QZ	10-delige set in kunststof cassette 1, 2, 3, 4, 5, 6, 7, 8, 9, 10 mm	10	1	5011402374137	€ 18,95	B28
DT5922-QZ	13-delige set in kunststof cassette 1.5, 2, 2.5, 3.2, 3, 3.5, 4, 4.5, 5 (x2), 5.5, 6, 6.5 mm	13		5011402374151	€ 14,95	B28
DT5923-QZ	19-delige set in metalen cassette 1, 1.5, 2, 2.5, 3, 3.5, 4, 4.5, 5, 5.5, 6, 6.5, 7, 7.5, 8, 8.5, 9, 9.5, 10 mm	19		5011402374175	€ 42,95	B28
DT5929-QZ	29-delige set in metalen cassette 1,1.5, 2, 2.5, 3, 3.2, 3.3, 3.5, 5, 6, 6.5, 7, 7.5, 8, 8.5, 9, 9.5, 10, 10.5, 11, 11.5, 12, 12.5, 13 mm	29		5035048077429	€ 89,00	B28

MODULEERBARE ACCESSOIRES SETS



DT9281-QZ

Cat. nr.	Omschrijving	Stuks	Besteleenheid	Barcode	Prijs excl. BTW	PG
DT9281-QZ	Bouwwerf Tough Case, EXTREME DeWALT® steenboren (4,5,6x2,8x2mm), EXTREME DeWALT® 2 metaalboren (1.5,2,2.5,3,3.5,4,4.5,5,5.5,6,6.5,7mm), schroefbits magnetische schroefbithouder en schroefgeleider	63	1	5035048073308	€ 75,00	B28
DT9282-QZ	Bouwwerf Tough Case, speedboor EXTREME™ en houtboren	57	1	5035048073315	€ 75,00	B28

EXTREME HM GATENZAGEN VOOR METAAL



DT83001-QZ

Cat. nr.	Omschrijving	Stuks	Besteleenheid	Barcode	Prijs excl. BTW	PG
DT8360-QZ	3-delige set (22, 29, 35mm)	3	1	5035048094624	€ 133,00	B28
DT83001-QZ	13-delige set; 2 houders met zeskantschacht, 2 centreerpunten, 9 gatenzagen (Ø16,19,25,32,38,44,48,51 en 64mm)	13	1	5035048090657	€ 199,95	B28

2X BI-METAAL GATZAGEN



Cat. nr.	Omschrijving	Stuks	Besteleenheid	Barcode	Prijs excl. BTW	PG
DT8270L-QZ	11-delig in koffer, 2 houders met zeskantschacht, 2 centreerpunten, 7 gatenzagen (Ø22, 29, 35, 44, 51, 64 en 68mm)	11	1	5035048089200	€ 129,00	B28

HOUTSPIRAALBOREN



Cat. nr.	Omschrijving	Stuks	Besteleenheid	Barcode	Prijs excl. BTW	PG
DT4535-QZ	5-delige set in kunststof cassette 4, 5, 6, 8, 10mm	5	1	5011402385713	€ 6,10	B28

IMPACT SPEEDBOREN



Cat. nr.	Omschrijving	Stuks	Besteleenheid	Barcode	Prijs excl. BTW	PG
DT7943B-QZ	Tough Case, 8-delig, Ø12, 16, 18, 20, 22, 25, 28, 32mm, blisterverpakking	8	1	5035048073292	€ 29,95	B28

FLIP & DRIVE: VOORBOOR- EN SCHROEFSTYSTEEM



DT7612-XJ

Cat. nr.	Omschrijving	Stuks	Besteleenheid	Barcode	Prijs excl. BTW	PG
DT7612-XJ	Tough Case, 10-delig, Flip drive met snelkoppeling, voorboren met verzinkboor, 3× Pz2 en 2× Ph2 schroefbits	10	1	5035048031810	€ 49,50	B28
DT7507-QZ	Cassette met No.6 koppeling, verzinkboor, voorboor & PZ 2, No.8, 10, 12 verzinkboor en voorboren, PZ2 ×2, PH2 ×2	10	1	5035048031810	€ 49,50	B28

IMPACT SLAGMOERDOPPENSETS



DT7507-QZ

Cat. nr.	Omschrijving	Stuks	Besteleenheid	Barcode	Prijs excl. BTW	PG
DT7507-QZ	Slagmoersleutel doppenset 9-delig (10,13,15,17,19,22,24,27mm 1/4" naar 1/2" Adapter)	9	1	5035048078631	€ 59,00	B28
DT7506-QZ	Slagmoersleutel doppenset 17-delig (6,8,10,11,12,13,14,16,17,18,19, 20,21,22,24,27mm & 1/4" naar 1/2" Adapter)	17	1	5035048078624	€ 99,00	B28

XR EXTREME RUNTIME RECIPROZAAGBLADDENSETS



DT99550-QZ

Cat. nr.	Omschrijving	Stuks	Besteleenheid	Barcode	Prijs excl. BTW	PG
DT99551-QZ	8-delige set reciprozaagbladen	8	1	5035048542118	€ 37,95	B28
DT99550-QZ	13-delige set reciprozaagbladen	13	1	5035048542101	€ 49,95	B28

BREAKAWAY™ RECIPROZAAGBLADDENSETS



Cat. nr.	Omschrijving	Stuks	Besteleenheid	Barcode	Prijs excl. BTW	PG
DT2446-QZ	8-delige set reciprozaagbladen in opbergcassette	8	1	5035048543481	€ 49,90	B28

2X RECIPROZAAGBLADDEN



DT2441L-QZ

Cat. nr.	Omschrijving	Stuks	Bestel-eenheid	Barcode	Prijs excl. BTW	PG
DT2440L-QZ	6-delige 2X BIM set in stevige opbergcassette (1x DT2300L-QZ, 1x DT2307L-QZ, 1x DT2315L-QZ, 1x DT2301L-QZ, 1x DT2308L-QZ, 1x DT2407L-QZ)	6	1	5035048088678	€ 33,95	B28
DT2443L-QZ	8-delige 2X BIM set in stevige opbergcassette (3x DT2300L-QZ, 3x DT2407L-QZ, 1x DT2308L-QZ, 1x DT2408L-QZ)	8	1	5035048089842	€ 47,95	B28
DT2441L-QZ	12-delige 2X BIM set (2x DT2300L-QZ, 2x DT2307L-QZ, 2x DT2315L-QZ, 2x DT2301L-QZ, 2x DT2308L-QZ, 1x DT2407L-QZ, 1x DT2408L-QZ)	12	1	5035048088685	€ 55,55	B28

HSS DECOUPEERZAAGBLADEN VOOR METAAL



Cat. nr.	Omschrijving	Stuks	Besteleenheid	Barcode	Prijs excl. BTW	PG
DT2292-QZ	10-delige set voor metaal: 2x DT2172 voor het recht zagen in zeer dun metaal, non-ferro, aluminium van 0.8 - 2mm; 3x DT2160 voor het recht zagen in dun metaal, non-ferro, aluminium van 1.5 - 4mm; 2x DT2161 voor het recht zagen in dik metaal, non-ferro en aluminium van 2.5 - 6mm; 2x DT2163 voor snel en recht zagen in aluminium 4-15mm, metaal en non-ferro 4 - 6mm en kunststoffen tot 30mm; 1x DT2054 Bi-Metaal zaagblad met een langere levensduur, dun plaatmetaal 1,5 - 4mm, speciaal voor bochtzagen	10	1	5035048061084	€ 12,65	B28

XPC DECOUPEERZAAGBLADEN VOOR HOUT



DT2298-QZ

Cat. nr.	Omschrijving	Stuks	Besteleenheid	Barcode	Prijs excl. BTW	PG
DT2290-QZ	10-delige decoupeerzaagbladen voor hout	10	1	5035048061077	€ 12,95	B28
DT2294-QZ	10-delige decoupeerzaagbladen voor hout en metaal	10	1	5035048061091	€ 14,95	B28
DT2296-QZ	10-delige zaagbladenset voor hout DT2205x2, DT2209x2, DT2213x2, DT2216x1, DT2217x1, DT2218x1, DT2220x1	10	1	5035048065142	€ 20,95	B28
DT2298-QZ	14-delige zaagbladenset voor hout DT2205 x3, DT2209 x3, DT2213 x3, DT2207 x1, DT2216 x1, DT2217 x1, DT2218 x1, DT2220 x1	14	1	5035048065159	€ 24,95	B28

FREESBEITEL



DT90016-QZ

Cat. nr.	Omschrijving	Stuks	Besteleenheid	Barcode	Prijs excl. BTW	PG
DT90016-QZ	Compacte freesbeitelset in koffer 8mm schacht	12	1	5035048538647	€ 79,00	B28
DT90017-QZ	Uitgebreide freesbeitelset in koffer 8mm schacht	22	1	5035048538654	€ 139,00	B28

MULTITOOl UNIVERSELE SETS



DT20731-QZ

Cat. nr.	Omschrijving	Stuks	Besteleenheid	Barcode	Prijs excl. BTW	PG
DT20713-QZ	Zaagbladenset 3-delig (DT20701-QZ, DT20706-QZ, DT20704-QZ)	3	1	5035048099360	€ 29,95	B28
DT20715-QZ	Zaagbladenset 5-delig (DT20701-QZ, DT20701-QZ, DT20704-QZ, DT20714-QZ, DT20711-QZ)	5	1	5035048099377	€ 49,95	B28
DT20731-QZ	Zaagbladenset met schuurpapier 8-delig (DT20700, DT20701, DT20704, DT20705, DT20710, Schuurpapier x3)	8	1	5035048093818	€ 49,95	B28



DEWALT



LL16

SAFETY AND PERFORMANCE icons: noise, vibration, dust, eye protection, hearing protection, and electrical safety. Includes a 91dB noise level rating.

91dB

DEWALT

DEWA

NAILING

- FIRST FIX CONSTRUCTIE ASSORTIMENT
- SECOND FIX AFWERKINGSASSORTIMENT
- COMPRESSOREN EN LUCHTSLANGEN



CONSTRUCTIE TACKERS EN TOEBEHOREN

ONTWIKKELD VOOR VAKLUI

Het brede assortiment aan DeWALT XR accu tackers, pneumatische tackers, nietmachines en compressoren is ontwikkeld om maximale prestaties en betrouwbaarheid te bieden in de meest extreme omstandigheden. Op basis van onze uitgebreide ervaring zijn alle onze tools ontworpen met uw professioneel vakwerk in gedachten.

HET MEEST GESCHIKTE BEVESTIGINGSMIDDEL VOOR DE KLUS

Alle DeWALT nagels en nieten worden geproduceerd volgens de hoogste kwaliteitsnormen en zijn in veel gevallen compatibel met andere merken. First fix fasteners zijn beschikbaar in verschillende afwerkingen zoals gegalvaniseerd G12 en roestvrij staal voor verbeterde resistentie tegen corrosie en zijn ideaal voor buitentoepassingen. Constructienagels in spiraal of ringvorm zijn ook beschikbaar voor extra bevestigingskracht en zijn ideaal voor zwaar gebruik.

VOLDOEN AAN DE INDUSTRIENORMEN

Vanaf 1 juli 2013 is de bestaande Construction Products Directive 89/106/EEG (CPD) vervangen door de Construction Products Regulation (CPR No. 305/2011). Volledige prestatieverklaringen zijn beschikbaar voor onze first fix strip- en rolspijkerapparaten - voor meer informatie of om de prestatiecertificaten te downloaden, ga naar:

www.DeWALT.be/nl





TACKER TECHNOLOGIE



ACCU GEREEDSCHAP

XR accu gereedschap biedt verschillende voordelen:

BRUSHLESS: snel aan de slag met lange werktijd

BETROUWBAARHEID: minder onderhoud vereist

VEILIGHEID: persluchtsslangen noch gas vereist.



PNEUMATISCH GEREEDSCHAP

Pneumatische tools bieden verschillende voordelen aan die niet beschikbaar zijn bij andere powertypes, zoals:

PRODUCTIVITEIT: lichtgewicht ontwerp met hoge prestatie, verwerkt tot 90mm geringde constructienagels

KRACHT: geen krachtverlies bij lage temperatuur. Zelfs tot -40°C

OMGEVING: geen verbrandingsuitlaatgassen waardoor ze ook gebruikt kunnen worden in slecht geventileerde ruimtes

KIES DE GESCHIKTE NAGEL

STAP 1: AFWERKING

HELDER: zonder coating ideaal voor binnen.

THERMISCH GEGALVANISEERD: dikkere coating voor onoverdekte buitentoepassingen

INOX/RVS: maximale bescherming tegen corrosie. Ideaal voor buitengebruik en uiterst vochtige omgevingen.

STAINLESS STEEL: maximum corrosion protection, ideal for exposed outdoor applications with high moisture levels.

STAP 2 : LENGTE

Voor hout op hout bevestigingen, gebruik een lengte die minimaal drie maal langer is dan de dikte van het materiaal dat moet bevestigd worden. Voor dunne materialen, minimaal 25mm lengte voorzien.

STAP 3 : DIAMETER

Smallere diameters bieden het voordeel dat het hout minder snel zal splitsen nabij de randen.

Bredere diameters zijn meer resistent tegen buigen en scheuren, zeker wat dikkere en zwaardere houtsoorten betreft.

STAP 4: PROFIEL

First fix nagels zijn beschikbaar in allerhande profielen afhankelijk van de toepassing.

RECHT

SPIRAAL: houtvezels sluiten zich nauw aan het spiraal van de nagel voor extra trekkracht.

GERINGD: de hoogste trekkracht voor een sterke bevestiging in zacht en medium hout.

Let op: hoe meer trekkracht, hoe meer kracht de tacker nodig heeft de nagel in het hout te schieten.

ONTDEK DE NAGELCODE BIJ ELK TOESTEL EN RESPECTIEVELIJKE NAGELS





INHOUD

FIRST FIX CONSTRUCTIE ASSORTIMENT

CONSTRUCTIE TACKERS	DCN692P2	188
	DPN9033	188
	DGN9033	188
ANKERTACKER	DPN250MCN	189
ROLSPIJKER-TACKERS	DPN90C	190
	DPN64C	191
BETONTACKER	DCN890	192

SECOND FIX AFWERKINGSASSORTIMENT

BRAD- EN AFWERKINGS-TACKERS	DCN650	196
	DPN1564APP	196
	DCN660	196
	DPN1664PP	197
	DCN680	197
2in1 BRAD EN NIETMACHINE	DPN1850PP	198
	DPSB2IN1	198
NIETAPPARATEN	DCN681	199
	DCN682	199
	DPSX38	199
	DPS8016	200
PINNER	DPN2330-XJ	200

COMPRESSOREN EN LUCHTSLANGEN

COMPRESSOREN EN LUCHTSLANGEN	DPC16PS-QS	202
	DPC10QTC-QS	202
	DPC6MRC-QS	203
	DWP-CPACK30	203

FIRST FIX CONSTRUCTIE ASSORTIMENT

Het DeWALT constructietacker-assortiment bevat zowel XR Li-Ion accu als pneumatische oplossingen die compatibel zijn met alle bevestigingsmiddelen zoals papiergebonden en draadgebonden nagels, ideaal voor alle constructie werkzaamheden.

Pneumatische rolspijkertackers bieden een grote magazijn capaciteit voor optimale productiviteit. Het assortiment bevat oplossingen voor gevelbekleding, dakwerkzaamheden en zware toepassingen.

DeWALT First Fix compressoren zijn de meeste geschikte aandrijvingen voor ons First Fix assortiment pneumatisch gereedschap. Zowel compressoren van 10L als 16L zijn beschikbaar.

LEGENDE



Tot 90mm
geringde nagels



Papiergebonden
nagels



Draadgebonden
nagels

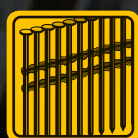

Plastiekgebonden
nagels



Snoerloos
accugereedschap



Geen gas



Pneumatisch



Instelbare
diepte-inslag



360°
luchtuitlaat



Gekartelde neus



No Mar Tip



Snelvuur functie



Zichtbare nagelpunt



Nageltrommel met
metalen draaiend
afstelmechanisme



Impact-resistent
magazijn

XR Li-Ion accu of pneumatische
tackers voor verschillende
toepassingen en omstandigheden





Constructietackers voor
papiergebonden en
draadgebonden nagels

Snelvuur functie voor
continu schieten

Gekartelde neus voor beter
positioneren op constructiehout

Kies uit rolspijker of
rechte magazijnen

18V XR CONSTRUCTIETACKER TOT 90mm



• De Brushless motor technologie levert genoeg kracht om een 90 mm geringde nagel in zacht hout en een 63 mm geringde nagel in hard hout • Handmatige „spijker per spijker“ toepassing voor precisie afwerking of „snelvuur“ toepassing voor productie-werk • DCN692N-XJ zonder accu's en acculader

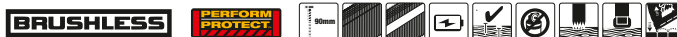

Technische gegevens:	DCN692P2-QW	DCN692P2K-QW	DCN692N-XJ
Spijkerdiameter	2.8 - 3.3 mm		
Accucapaciteit	5.0 Ah		
Magazijnhoek	30 - 34 °		
Spijkerlengte	50 - 90 mm		
Ladercapaciteit	Tot 55 nagels		
Bediening	snelvuur of spijker per spijker		
Gewicht	4.1 (incl. accu)		
Temperatuurbereik	-20 tot 50°C		
Foutmelder	LED error indicator		
Nailcode	[DNPT33] [DNW33]		
Koffertype	Standaard	ToughSystem	Geen
Prijs excl. BTW	€ 749,00	€ 799,00	€ 539,00
PG	B51		

STRIPSPIJKERTACKER 33° SEQ 90



• 33° constructietacker met kort magazijn voor compacte toepassingen



Technische gegevens:	DPN9033-XJ	DPN9033SM-XJ
Gewicht	3.5 kg	
Trekkermechanisme	Sequentieel (schot-per-schot)	
Magazijn capaciteit	38-75	38-50
Vibratie (m/s ²)	3.02 / 1.51 m/s ²	
Geluid (dB) LPA 1S, d	90.8dB / 4dB	
Geluid (dB) LWA 1S, d	99.7dB / 4dB	
Geluid (dB) LPA 1S, 1m	86.7dB / 4dB	
Werkdruk (BAR)	8.3	
Werkdruk (PSI)	120	
Nageltype	33° draad- en papiergebonden nagels	
Nagellengte	50-90 mm	
Nailcode	[DNPT33] [DNW33]	
Prijs excl. BTW	€ 589,00	€ 529,00
PG	B51	

GAS-ACCUTACKER TOT 90mm

>> NIEUW <<



• 33° Hout Framing Tacker ontworpen om 90mm nagels in het hardste hout te schieten • Werkt op gas voor constante prestaties en gebruikscomfort • Geen compressor nodig • Nauwkeurige plaatsing door sequentiële modus • Even snel dan een pneumatische machine • Veelzijdige machine voor het spijkeren van nagels voor zware toepassingen in hout



Technische gegevens:	DGN9033-XJ
Voeding	Gas
Accutype	Ni-MH
Voltage	6V
Gewicht	3.42 kg
Trekkermechanisme	Sequentieel
Magazijn capaciteit	Tot 60 nagels
Vibratie (m/s ²)	3.4 / 1.7 m/s ²
Geluid (dB) LPA 1S, d	94.5dB / 1.5dB
Geluid (dB) LWA 1S, d	96.4dB / 1.5dB
Nageltype	2.8-3.3 mm
Nagellengte	50-90 mm
Nailcode	[DNPT33] [DNW33]
Prijs excl. BTW	€ 699,00
PG	B51

DNPT - 33° PAPIERGEBONDEN NAGELS



Cat.nr.	Afwerking	Lengte mm	Diameter mm	Profiel	Verpakkings-eenheid	Barcode	Prijs excl. BTW	PG
DNPT28R50Z	Helder	50	2.8	Geringd	2200	5902013961536	€ 28,23	B50
DNPT2863Z	Helder	63	2.8	Recht	2200	5902013961505	€ 31,87	B50
DNPT28R63Z	Helder	63	2.8	Geringd	2200	5902013961482	€ 33,18	B50
DNPT28R75Z	Helder	75	2.8	Geringd	2200	5902013961420	€ 37,74	B50
DNPT3190Z	Helder	90	3.1	Recht	2200	5902013961390	€ 49,15	B50
DNPT31R90Z	Helder	90	3.1	Geringd	2200	5902013961376	€ 59,95	B50
DNPT28R50G12Z	Verzinkt	50	2.8	Geringd	2200	5902013961529	€ 37,80	B50
DNPT28R63G12Z	Verzinkt	63	2.8	Geringd	2200	5902013961475	€ 42,20	B50
DNPT28R70G12Z	Verzinkt	70	2.8	Geringd	2200	5902013961444	€ 42,80	B50
DNPT28R75G12Z	Verzinkt	75	2.8	Geringd	2200	5902013961413	€ 59,95	B50
DNPT3190G12Z	Verzinkt	90	3.1	Recht	2200	5902013961383	€ 68,40	B50
DNPT31R90G12Z	Verzinkt	90	3.1	Geringd	2200	5902013961369	€ 44,40	B50
DNPT28R50HDZ	Thermisch verzinkt	50	2.8	Geringd	1100	5902013961512	€ 49,95	B50
DNPT28R63HDZ	Thermisch verzinkt	63	2.8	Geringd	1100	5902013961468	€ 44,95	B50
DNPT31R75HDZ	Thermisch verzinkt	75	2.8	Geringd	1100	5902013961406	€ 49,95	B50
DNPT31R90HDZ	Thermisch verzinkt	90	3.1	Geringd	1100	5902013961352	€ 54,95	B50
DNPT28R63SZ	Inox/RVS	63	2.8	Geringd	1100	5902013961451	€ 99,95	B50

DNW - 33° DRAADGEBONDEN NAGELS



Cat.nr.	Afwerking	Lengte mm	Diameter mm	Profiel	Verpakkings-eenheid	Barcode	Prijs excl. BTW	PG
DNW2850E	Helder	50	2.8	Recht	2200	5902013950806	€ 25,12	B50
DNW28R50E	Helder	50	2.8	Geringd	2200	5902013950752	€ 25,12	B50
DNW2863E	Helder	63	2.8	Recht	2200	5902013950790	€ 27,44	B50
DNW28R63E	Helder	63	2.8	Geringd	2200	5902013950738	€ 27,44	B50
DNW2870E	Helder	70	2.8	Recht	2200	5902013950783	€ 28,55	B50
DNW28R70E	Helder	70	2.8	Geringd	2200	5902013950714	€ 28,55	B50
DNW31R70E	Helder	70	3.1	Geringd	2200	5902013950608	€ 38,84	B50
DNW28R75E	Helder	75	2.8	Geringd	2200	5902013950691	€ 31,31	B50
DNW31R75E	Helder	75	3.1	Geringd	2200	5902013950592	€ 40,60	B50
DNW2880E	Helder	80	2.8	Recht	2200	5902013950776	€ 32,13	B50
DNW28R80E	Helder	80	2.8	Geringd	2200	5902013950677	€ 35,80	B50
DNW3180E	Helder	80	3.1	Recht	2200	5902013950639	€ 35,79	B50
DNW31R80E	Helder	80	3.1	Geringd	2200	5902013950585	€ 35,79	B50
DNW2890E	Helder	90	2.8	Recht	2200	5902013950769	€ 33,93	B50
DNW28R90E	Helder	90	2.8	Geringd	2200	5902013950653	€ 33,93	B50
DNW3190E	Helder	90	3.1	Recht	2200	5902013950622	€ 38,02	B50
DNW31R90E	Helder	90	3.1	Geringd	2200	5902013950578	€ 38,02	B50
DNW28R50G12E	Gegalvaniseerd G12	50	2.8	Geringd	2200	5902013950745	€ 40,01	B50
DNW28R63G12E	Gegalvaniseerd G12	63	2.8	Geringd	2200	5902013950721	€ 44,31	B50
DNW28R70G12E	Gegalvaniseerd G12	70	2.8	Geringd	2200	5902013950707	€ 46,47	B50
DNW28R75G12E	Gegalvaniseerd G12	75	2.8	Geringd	2200	5902013950684	€ 49,99	B50
DNW28R80G12E	Gegalvaniseerd G12	80	2.8	Geringd	2200	5902013950660	€ 52,80	B50
DNW28R90G12E	Gegalvaniseerd G12	90	2.8	Geringd	2200	5902013950646	€ 56,34	B50
DNW3190G12E	Gegalvaniseerd G12	90	3.1	Recht	2200	5902013950615	€ 62,20	B50
DNW31R90G12E	Gegalvaniseerd G12	90	3.1	Geringd	2200	5902013950561	€ 62,20	B50

- Vochtbestendig in vergelijking met papiergebonden nagels
- Excentrisch afgeknepen kopontwerp voor een hogere uittrekwaarde in vergelijking met D-kop
- Geen lijmresten die achterblijven

DGFC - GASPATRONEN



Cat.nr.	Verpakkings-eenheid	Barcode	Prijs excl. BTW	PG
DGFC80MLHP	2	5902013957997	€ 11,79	B50

ANKERTACKER TOT 60MM



- Anker nagelapparaat voor het snel bevestigen van batankers



Technische gegevens:	DPN250MCN-XJ
Gewicht	2.63 kg
Trekkermechanisme	Sequentieel (schot-per-schot)
Magazijn capaciteit	29
Vibratie (m/s ²)	3.83 / 1.92 m/s ²
Geluid (dB) LPA 1S, d	90.41 dB / 4dB
Geluid (dB) LWA 1S, d	100.56 dB / 4dB
Geluid (dB) LPA 1S, 1m	87.6 dB / 4dB
Werkdruk (BAR)	8.4
Werkdruk (PSI)	120
Nageltype	Batnagels
Nagellengte	40 / 50 / 60 mm
Nailcode	[DNM]
Prijs excl. BTW	€ 499,00
PG	B51

DNM - MCN BATANKERNAGELS



Cat.nr.	Afwerking	Lengte mm	Diameter mm	Profiel	Verpakkings-eenheid	Barcode	Prijs excl. BTW	PG
DNM34SP35G12Z	Gegalvaniseerd G12	35	3.4	Spiraal	2000	5902013951407	€ 58,77	B50
DNM40R40GZ	Gegalvaniseerd	40	4.04	Geringd	2000	5902013952947	€ 140,00	B50
DNM40R50GZ	Gegalvaniseerd	50	4.04	Geringd	2000	5902013952954	€ 150,00	B50
DNM40R60GZ	Gegalvaniseerd	60	4.04	Geringd	2000	5902013952961	€ 160,00	B50
DNM40R40HDZ	Thermisch verzinkt	40	4.04	Geringd	1500	5902013960072	€ 72,35	B50
DNM40R50HDZ	Thermisch verzinkt	50	4.04	Geringd	1500	5902013960065	€ 84,46	B50
DNM40R60HDZ	Thermisch verzinkt	60	4.04	Geringd	1500	5902013960058	€ 100,90	B50

ROLSPIJKERTACKER TOT 90mm



- Krachtige 90mm rolspijkertacker met een ruim magazijn voor 300 nagels



Technische gegevens:	DPN90C-XJ
Gewicht	3,6 kg
Trekkermechanisme	Sequentieel (schot-per-schot)
Magazijn capaciteit	225-300
Vibratie (m/s ²)	3.604 / 1.80 m/s ²
Geluid (dB) LPA 1S, d	90.7dB / 4dB
Geluid (dB) LWA 1S, d	99.5dB / 4dB
Geluid (dB) LPA 1S, 1m	86.5dB / 4dB
Werkdruk (BAR)	8.3
Werkdruk (PSI)	120
Nageltype	F Series rolspijkernagels
Nagellengte	50-90 mm
Nailcode	[DNF]
Prijs excl. BTW	€ 859,00
PG	B51

DNF - F SERIES ROLSPIJKERS



Cat.nr.	Afwerking	Lengte mm	Diameter mm	Profiel	Verpakkings-eenheid	Barcode	Prijs excl. BTW	PG
DNF25R40E	Helder	40	2.5	Geringd	9900	5902013952770	€ 102,47	B50
DNF28R42E	Helder	42	2.8	Geringd	10000	5902013952510	€ 98,02	B50
DNF25R45E	Helder	45	2.5	Geringd	9900	5902013952763	€ 94,68	B50
DNF2550E	Helder	50	2.5	Recht	9900	5902013952824	€ 84,94	B50
DNF25R50E	Helder	50	2.5	Geringd	9900	5902013952756	€ 84,94	B50
DNF25SP50E	Helder	50	2.5	Spiraal	9900	5902013952671	€ 88,21	B50
DNF28R50E	Helder	50	2.8	Geringd	7500	5902013952503	€ 94,21	B50
DNF23R55E	Helder	55	2.3	Geringd	10500	5902013952855	€ 103,12	B50
DNF25R55E	Helder	55	2.5	Geringd	9900	5902013952749	€ 90,21	B50
DNF25SP55E	Helder	55	2.5	Spiraal	9900	5902013952664	€ 93,93	B50
DNF28R55E	Helder	55	2.8	Geringd	7500	5902013952480	€ 83,86	B50
DNF25R57E	Helder	57	2.5	Geringd	9900	5902013952732	€ 92,36	B50
DNF2560E	Helder	60	2.5	Recht	9000	5902013952800	€ 87,62	B50
DNF25R60E	Helder	60	2.5	Geringd	9000	5902013952725	€ 87,62	B50
DNF25SP60E	Helder	60	2.5	Spiraal	9000	5902013952657	€ 90,53	B50
DNF28R60E	Helder	60	2.8	Geringd	7500	5902013952466	€ 88,84	B50
DNF23R64E	Helder	64	2.3	Geringd	10500	5902013952831	€ 94,69	B50
DNF2564E	Helder	64	2.5	Recht	9000	5902013952794	€ 91,19	B50
DNF25R64E	Helder	64	2.5	Geringd	9000	5902013952718	€ 91,19	B50
DNF25SP64E	Helder	64	2.5	Spiraal	7200	5902013952640	€ 94,57	B50
DNF2865E	Helder	65	2.8	Recht	5000	5902013952565	€ 94,25	B50
DNF28R65E	Helder	65	2.8	Geringd	5000	5902013952442	€ 94,25	B50
DNF2570E	Helder	70	2.5	Recht	9000	5902013952787	€ 97,14	B50
DNF25R70E	Helder	70	2.5	Geringd	9000	5902013952695	€ 97,14	B50
DNF25SP70E	Helder	70	2.5	Spiraal	7200	5902013952633	€ 100,43	B50
DNF28R70E	Helder	70	2.8	Geringd	5000	5902013952428	€ 79,18	B50
DNF31R70E	Helder	70	3.1	Geringd	4500	5902013952275	€ 82,32	B50
DNF30SP70E	Helder	70	3	Spiraal	6000	5902013952343	€ 90,85	B50
DNF25R75E	Helder	75	2.5	Geringd	6000	5902013952688	€ 83,27	B50
DNF25SP75E	Helder	75	2.5	Spiraal	7200	5902013952626	€ 84,76	B50
DNF2875E	Helder	75	2.8	Recht	5000	5902013952541	€ 83,42	B50
DNF28R75E	Helder	75	2.8	Geringd	5000	5902013952404	€ 83,42	B50
DNF31R75E	Helder	75	3.1	Geringd	4500	5902013952268	€ 86,97	B50
DNF2880E	Helder	80	2.8	Recht	5000	5902013952534	€ 87,42	B50
DNF28R80E	Helder	80	2.8	Geringd	5000	5902013952381	€ 87,42	B50
DNF31R80E	Helder	80	3.1	Geringd	4500	5902013952251	€ 91,33	B50
DNF31R85E	Helder	85	3.1	Geringd	3150	5902013952244	€ 73,71	B50
DNF2890E	Helder	90	2.8	Recht	5000	5902013952527	€ 98,20	B50
DNF28R90E	Helder	90	2.8	Geringd	5000	5902013952367	€ 98,15	B50
DNF3190E	Helder	90	3.1	Recht	3150	5902013952299	€ 76,95	B50
DNF31R90E	Helder	90	3.1	Geringd	3150	5902013952237	€ 76,95	B50
DNF30SP90E	Helder	90	3	Spiraal	4500	5902013952329	€ 86,21	B50
DNF28R55G12E	Gegalvaniseerd G12	55	2.8	Geringd	7500	5902013952473	€ 132,84	B50
DNF28R60G12E	Gegalvaniseerd G12	60	2.8	Geringd	7500	5902013952459	€ 141,67	B50
DNF25R64G12E	Gegalvaniseerd G12	64	2.5	Geringd	9000	5902013952701	€ 145,37	B50
DNF28R65G12E	Gegalvaniseerd G12	65	2.8	Geringd	5000	5902013952435	€ 151,41	B50
DNF25R40HDZ	Thermisch verzinkt	40	2.5	Geringd	1200	5902013959625	€ 24,90	B50
DNF25R45HDZ	Thermisch verzinkt	45	2.5	Geringd	1200	5902013959618	€ 27,90	B50
DNF28R50HDZ	Thermisch verzinkt	50	2.8	Geringd	1200	5902013960591	€ 39,90	B50
DNF28R63HDZ	Thermisch verzinkt	63	2.8	Geringd	1200	5902013960621	€ 49,90	B50
DNF28R75HDZ	Thermisch verzinkt	75	2.8	Geringd	1200	5902013959854	€ 57,50	B50

► vervolg DNF - F SERIES ROLSPIJKERS

Cat.nr.	Afwerking	Lengte mm	Diameter mm	Profiel	Verpakkings-eenheid	Barcode	Prijs excl. BTW	PG
DNF31R90HDZ	Thermisch verzinkt	90	3.1	Geringd	1200	5902013960614	€ 77,50	B50
DNF25R50S316E	Inox/RVS	50	2.5	Geringd	5940	5902013952619	€ 402,44	B50
DNF25R55S316E	Inox/RVS	55	2.5	Geringd	5940	5902013952602	€ 436,84	B50
DNF25R64S316E	Inox/RVS	64	2.5	Geringd	3600	5902013952596	€ 228,90	B50
DNF25R70S316E	Inox/RVS	70	2.5	Geringd	3600	5902013952589	€ 371,83	B50
DNF31R70S316E	Inox/RVS	70	3.1	Geringd	2700	5902013952220	€ 422,53	B50
DNF31R75S316E	Inox/RVS	75	3.1	Geringd	2700	5902013952213	€ 449,78	B50
DNF28R80S316E	Inox/RVS	80	2.8	Geringd	3000	5902013952350	€ 437,90	B50
DNF31R80S316E	Inox/RVS	80	3.1	Geringd	2700	5902013952206	€ 529,90	B50
DNF31R90S316E	Inox/RVS	90	3.1	Geringd	2700	5902013952190	€ 358,57	B50

ROLSPIJKERTACKER TOT 64MM



• Compacte 64mm rolspijkertacker met een magazijn capaciteit van 225 nagels



Technische gegevens:	DPN64C-XJ
Gewicht	2.21 kg
Trekkermechanisme	Sequentieel (schot-per-schot)
Magazijn capaciteit	225
Vibratie (m/s ²)	3.261 / 1.63 m/s ²
Geluid (dB) LPA 1S, d	91.5dB / 4dB
Geluid (dB) LWA 1S, d	97.3dB / 4dB
Geluid (dB) LPA 1S, 1m	84.3dB / 4dB
Werkdruk (BAR)	8.3
Werkdruk (PSI)	120
Nageltype	N Series rolspijknagels
Nagellengte	32-64 mm
Nailcode	[DNN]
Prijs excl. BTW	€ 579,00
PG	B51

DNN - N SERIES ROLSPIJKERS



Cat.nr.	Afwerking	Lengte mm	Diameter mm	Profiel	Verpakkings-eenheid	Barcode	Prijs excl. BTW	PG
DNN2040E	Helder	40	2.03	Recht	17500	5902013952176	€ 129,68	B50
DNN2045E	Helder	45	2.03	Recht	17500	5902013952169	€ 118,79	B50
DNN2050E	Helder	50	2.03	Recht	14000	5902013952152	€ 105,38	B50
DNN2055E	Helder	55	2.03	Recht	14000	5902013952145	€ 111,25	B50
DNN20R35E	Helder	35	2.03	Geringd	21000	5902013952138	€ 121,12	B50
DNN20R38E	Helder	38	2.03	Geringd	17500	5902013952114	€ 126,38	B50
DNN20R45E	Helder	45	2.03	Geringd	17500	5902013952091	€ 118,89	B50
DNN20R50E	Helder	50	2.03	Geringd	14000	5902013952077	€ 105,38	B50
DNN20R55E	Helder	55	2.03	Geringd	14000	5902013952053	€ 111,25	B50
DNN20R35G12E	Gegalvaniseerd G12	35	2.03	Geringd	21000	5902013952121	€ 172,28	B50
DNN20R38G12E	Gegalvaniseerd G12	38	2.03	Geringd	17500	5902013952107	€ 181,13	B50
DNN20R45G12E	Gegalvaniseerd G12	45	2.03	Geringd	17500	5902013952084	€ 173,15	B50
DNN20R50G12E	Gegalvaniseerd G12	50	2.03	Geringd	14000	5902013952060	€ 155,31	B50
DNN20R55G12E	Gegalvaniseerd G12	55	2.03	Geringd	14000	5902013952046	€ 165,58	B50
DNN20R35HDZ	Thermisch verzinkt	35	2.03	Geringd	2600	5902013959793	€ 34,90	B50
DNN20R40HDZ	Thermisch verzinkt	40	2.03	Geringd	2000	5902013959786	€ 29,90	B50
DNN20R45HDZ	Thermisch verzinkt	45	2.03	Geringd	2000	5902013959779	€ 34,90	B50
DNN20R50HDZ	Thermisch verzinkt	50	2.03	Geringd	2000	5902013959762	€ 37,50	B50
DNN20R32S316E	Inox/RVS	32	2.03	Geringd	10500	5902013952039	€ 233,31	B50
DNN20R38S316E	Inox/RVS	38	2.03	Geringd	7000	5902013952022	€ 180,78	B50
DNN20R45S316E	Inox/RVS	45	2.03	Geringd	7000	5902013952015	€ 206,97	B50
DNN20R55S316E	Inox/RVS	55	2.03	Geringd	7000	5902013952008	€ 244,28	B50
DNN2350E	Helder	50	2.3	Recht	13200	5902013951988	€ 90,31	B50
DNN2355E	Helder	55	2.3	Recht	9900	5902013951971	€ 95,71	B50
DNN2360E	Helder	60	2.3	Recht	9600	5902013951964	€ 98,75	B50
DNN23R50E	Helder	50	2.3	Geringd	13200	5902013951919	€ 90,31	B50
DNN23R55E	Helder	55	2.3	Geringd	9900	5902013951902	€ 95,71	B50
DNN23R60E	Helder	60	2.3	Geringd	9600	5902013951896	€ 98,75	B50
DNN23R64E	Helder	64	2.3	Geringd	9600	5902013951889	€ 144,90	B50
DNN23R50HDZ	Thermisch verzinkt	50	2.3	Geringd	2000	5902013959755	€ 42,50	B50
DNN23R63HDZ	Thermisch verzinkt	63	2.3	Geringd	1400	5902013959748	€ 37,50	B50
DNN23R45S316E	Inox/RVS	45	2.3	Geringd	6600	5902013951872	€ 244,37	B50
DNN23R50S316E	Inox/RVS	50	2.3	Geringd	6600	5902013951865	€ 266,84	B50
DNN23R55S316E	Inox/RVS	55	2.3	Geringd	6600	5902013951858	€ 289,49	B50

18V XR BRUSHLESS BETONTACKER

>> NIEUW <<



- Deze 18V betontacker werkt 100% op accu. Er is dus geen gaspatroon meer nodig waardoor de gebruikskosten lager liggen
- De ideale machine voor het in beton bevestigen van o.a. gipsplaatprofielen, tengellatten of diverse clips bij installatiewerk
- De Brushless motor biedt een ongeëvenaarde werktijd in een compacte behuizing
- 3 snelheden, zodat voor elke nagellengte de juiste kracht vrijkomt
- De kracht om tot 57mm lange nagels te schieten
- Gecontroleerde spijker-per-spijker modus of snelvuurmodus maakt het schieten tot 4 nagels per seconde mogelijk
- De droogvuurbeveiliging voorkomt schieten zonder dat er een nagel in het magazijn zit
- 2 neusstukken meegeleverd: Standaard voor gipsplaatprofielen en niet-magnetisch voor Stick-E bevestigingen (DCN890N-XJ: 1 neusstuk meegeleverd)
- DCN890N-XJ zonder accu's en acculader

BRUSHLESS

PERFORM PROTECT

Technische gegevens:	DCN890P2-QW	DCN890N-XJ
Voltage	18V	
Accu capaciteit	2x 5.0 Ah XR Li-Ion	-
Spijkerdiameter	2.6 - 3.7 mm (plastic gebonden)	
Magazijnhoek	15°	
Spijkerlengte	12.5 - 57 mm	
Magazijn capaciteit (nagels)	33 stuks	
Gewicht	4.7 kg	
Aantal neusstukken incl.	2	1
Koffertype	Standaard	Geen
Prijs excl. BTW	€ 849,00	€ 629,00

ACCESSOIRES VOOR DCN890 - 18V XR BRUSHLESS BETONTACKER



Cat. nr.	Omschrijving	Stuks	Besteleenheid	Barcode	Prijs excl. BTW	PG
DCN8905-XJ	Extension Pole for DCN890 Cordless Concrete Nailer	1	1	5035048678220	€229,00	
DCN8904-XJ	Drywall Contact Trip for DCN890 Cordless Concrete Nailer	1	1	5035048678268	€24,90	
DCN8903-XJ	Non-Magnetic Contact Trip for DCN890 Cordless Concrete Nailer	1	1	5035048678251	€24,90	
DCN8902-XJ	Magnetic Contact Trip for DCN890 Cordless Concrete Nailer	1	1	5035048678244	€42,90	
DCN8901-XJ	Driver Blade Replacement Kit for DCN890 Cordless Concrete Nailer	1	1	5035048678237	€99,90	

DCN890 NAGELS

Cat.nr.	Type	Lengte mm	Diameter mm	Verpakkingseenheid	Barcode	Prijs excl. BTW	PG
DCN8901015	Standaard	15	2.6	1005	5054905022334	€ 49,90	
DCN8901020	Standaard	20	2.6	1005	5054905022341	€ 35,90	
DCN8901025	Standaard	25	2.6	1005	5054905022358	€ 39,90	
DCN8901030	Standaard	30	2.6	1005	5054905022365	€ 38,50	
DCN8901035	Standaard	35	2.6	1005	5054905022372	€ 42,90	
DCN8901040	Standaard	40	2.6	1005	5054905022389	€ 55,90	
DCN8901045	Standaard	45	2.6	510	5054905022396	€ 25,90	
DCN8901050	Standaard	50	2.6	510	5054905022402	€ 27,50	
DCN8901055	Standaard	55	2.6	510	5054905022419	€ 27,90	
DCN8901057	Standaard	57	2.6	510	5054905022426	€ 29,90	
DCN8902015	High Density	15	3.7	1005	5054905022433	€ 62,90	
DCN8902020	High Density	20	3.7	1005	5054905022440	€ 65,90	
DCN8902025	High Density	25	3.7	1005	5054905022457	€ 69,90	
DCN8903013	Extra Hard	13	3.0	1000	5054905022464	€ 77,90	
DCN8903017	Extra Hard	17	3.0	1005	5054905022471	€ 82,90	
DCN8903022	Extra Hard	22	3.0	1005	5054905022488	€ 89,90	
DCN8903027	Extra Hard	27	3.0	1005	5054905022495	€ 99,90	
DCN8903032	Extra Hard	32	3.0	1005	5054905022501	€ 109,90	
DCN8903038	Extra Hard	38	3.0	1005	5054905022518	€ 119,90	
DCN8903043	Extra Hard	43	3.0	510	5054905022525	€ 59,90	
DCN8903048	Extra Hard	48	3.0	510	5054905022532	€ 62,50	
DCN8903053	Extra Hard	53	3.0	510	5054905022549	€ 64,90	
DCN8903057	Extra Hard	57	3.0	510	5054905022556	€ 66,50	

DCN890 CLIPS

Cat.nr.	Omschrijving	Lengte mm	Verpakkingseenheid	Barcode	Prijs excl. BTW	PG
DDF6720050	Cable Tie Mount	25	200	5054905030001	€ 42,90	
DDF6770000	Eye Clip		100	75352959702	€ 26,90	
DDF6750100	Lathing Washer	13	100	75352959665	€ 6,90	
DDF6755012	Lathing Washer	25	100	5054905022655	€ 7,90	
DDF6750000	Lathing Washer	25	100	75352959627	€ 17,90	
DDF6750150	Plastic Washer	36	500	75352959689	€ 84,90	
DDF6750050	Insulated Washer	36	100	75352959641	€ 12,90	
DDF6755004	Perfoband	12	1	5054905028077	€ 8,90	
DDF6755005	Perfoband	17	1	5054905028084	€ 9,90	
DDF6710000	Conduit Clip	16	100	75352959542	€ 24,90	
DDF6710050	Conduit Clip	20	100	75352959566	€ 34,90	
DDF6710100	Conduit Clip	24	100	75352959580	€ 39,90	
DDF6755315	Conduit Clip - Double	24	100	5054905022693	€ 49,90	
DDF6775320	Conduit Clip - Double	28	100	5054905022730	€ 59,90	



SECOND FIX AFWERKINGS- ASSORTIMENT

DeWALT second fix tackers and nietapparaten bestaan zowel in accu versie als pneumatisch aangedreven geschikt voor heel wat afwerkingstoepassingen zoals plinten, tand- en groefverbindingen, kastenwerk, sierlijsten, trappen en raamwerk.

DeWALT second fix compressoren zijn de meest geschikte aandrijving zowel in voor toepassingen in een atelier als op de werf.

LEGENDE



Snoerloos
accugereedschap



Geen gas



Pneumatisch



Instelbare
diepte-inslag



360° luchtuitlaat



Luchtuitlaat
aan achterzijde



No Mar Tip



Riemhaak



Snelvuur functie



Olie-vrij



Trekker dubbele
beveiliging



Regelbare
diepte

Olievrije werking beperkt
het onderhoud van het
toestel.





Precision Point™ afwerktackers hebben een geavanceerde neus voor accuraat plaatsen van het bevestigingsmiddel.

Assortiment bevat XR Li-Ion accu en pneumatische afwerktackers voor extreme flexibiliteit.

Riemhaak voor handig en mobiel gebruik.

Snelvuur functie voor continu bevestigen.

18V XR BRUSHLESS 15GA AFWERKTACKER

>> NIEUW <<



- Deze 18V accutacker is de ideale snoerloze oplossing voor het bevestigen van DA brads • De Brushless motor biedt een ongeëvenaarde werktijd in een compacte behuizing • Compact, lichtgewicht ontwerp, maakt de machine comfortabel in gebruik
- Mechanische aandrijving, in plaats van met gas, waardoor de verbruikskosten laag zijn en ook bij lage temperaturen gewerkt kan worden • Gecontroleerde spijker-per-spijker modus of snelvuurmodus maakt het schieten tot 4 nagels per seconde mogelijk
- Eenvoudig instelbare fjndiepteinstelling • DCN650N-XJ zonder accu's en acculader



BRUSHLESS

PERFORM PROTECT



Technische gegevens:	DCN650P2-QW	DCN650N-XJ
Voltage	18V	
Accucapaciteit	2x 5.0 Ah XR Li-Ion	-
Type brads	1.8 mm (15Ga)	
Magazijnhoek	34°	
Laden	Achterzijde	
Lengte brads	15 - 54 mm	
Magazijn capaciteit	110 stuks	
Koffertype	TSTAK	Geen
Nailcode	[DNBDA15]	
Prijs excl. BTW	€ 599,00	€ 379,00
PG	B51	

15GA SCHUINE AFWERKINGSTACKER TOT 64MM



- 15 GAUGE PRECISION POINT schuine afwerktacker voor nauwkeurig bevestigen in compacte ruimten



Technische gegevens:	DPN1564APP-XJ
Gewicht	1.8 kg
Trekkermechanisme	Selecteerbaar
Magazijn capaciteit	129
Vibratie (m/s ²)	3.32 / 1.66 m/s ²
Geluid (dB) LPA 1S, d	80.1dB / 4dB
Geluid (dB) LWA 1S, d	93.12dB / 4dB
Geluid (dB) LPA 1S, 1m	87.13dB / 4dB
Werkdruk (BAR)	8.3
Werkdruk (PSI)	120
Nageltype	15 Gauge schuine afwerknagels
Nagellengte	32-64 mm
Nailcode	[DNBDA15]
Prijs excl. BTW	€ 359,00
PG	B51

DNBDA15 - 15 GAUGE SCHUINE AFWERK BRADS



Cat.nr.	Afwerking	Lengte mm	Diameter mm	Verpakkingseenheid	Barcode	Prijs excl. BTW	PG
DNBDA1525GZ	Gegalvaniseerd	25	1.8	4000	5902013951537	€ 28,58	B52
DNBDA1532GZ	Gegalvaniseerd	32	1.8	4000	5902013951520	€ 30,22	B52
DNBDA1538GZ	Gegalvaniseerd	38	1.8	4000	5902013951513	€ 31,26	B52
DNBDA1545GZ	Gegalvaniseerd	45	1.8	4000	5902013951506	€ 34,66	B52
DNBDA1550GZ	Gegalvaniseerd	50	1.8	4000	5902013951490	€ 38,20	B52
DNBDA1564GZ	Gegalvaniseerd	64	1.8	4000	5902013951483	€ 42,40	B52
DNBDA1538SZ	Inox/RVS	38	1.8	4000	5902013951476	€ 81,94	B52
DNBDA1550SZ	Inox/RVS	50	1.8	4000	5902013951469	€ 99,74	B52

18V XR 16GA SCHUINE ACCU AFWERKINGSTACKER



- Mechanische aandrijving, in plaats van met gas, waardoor de verbruikskosten laag zijn en ook bij lage temperaturen gewerkt kan worden • De Brushless motor biedt een ongeëvenaarde werktijd in een compacte behuizing • Schiet tot 2.200 brads per acculading (5.0Ah) • Spijker-per-spijker modus of snelvuurmodus maakt het schieten tot 4 nagels per seconde mogelijk • Eenvoudige fjndiepteinstelling • Sleutelvrij openen van de neus om een vastgelopen nagel te kunnen verwijderen • DCN660NT-XJ: zonder accu's en acculader



BRUSHLESS

PERFORM PROTECT



Technische gegevens:	DCN660D2-QW	DCN660P2-QW	DCN660NT-XJ
Accutype	18V		
Accucapaciteit	2x 2.0 Ah	2x 5.0 Ah	-
Spijkerdiameter	1.6 mm		
Magazijnhoek	20°		
Lengte brads	32 - 63 mm		
Magazijn capaciteit	110 stuks		
Bediening	Snelvuur of spijker-per-spijker		
Temperatuurbereik	-20 tot 50°C		
Gewicht	2.65 kg	2.95 kg	-
Koffertype	Standaard	Standaard	TSTAK
Nailcode	[DNBA16]		
Prijs excl. BTW	€ 499,00	€ 599,00	€ 379,00
PG	B51		

DNBA16 - 16 GAUGE SCHUINE AFWERK BRADS



Cat.nr.	Afwerking	Lengte mm	Diameter mm	Verpakkingseenheid	Barcode	Prijs excl. BTW	PG
DNBA1632GZ	Gegalvaniseerd	32	1.5	2500	5902013961178	€ 13,10	B25
DNBA1638GZ	Gegalvaniseerd	38	1.5	2500	5902013961161	€ 14,90	B25
DNBA1644GZ	Gegalvaniseerd	44	1.5	2500	5902013961154	€ 16,30	B25
DNBA1650GZ	Gegalvaniseerd	50	1.5	2500	5902013961147	€ 17,30	B25
DNBA1663GZ	Gegalvaniseerd	63	1.5	2500	5902013961130	€ 21,30	B25
DNBA1632SZ	Inox/RVS	32	1.5	2500	5902013961123	€ 39,90	B25
DNBA1638SZ	Inox/RVS	38	1.5	2500	5902013961116	€ 44,90	B25
DNBA1644SZ	Inox/RVS	44	1.5	2500	5902013961109	€ 52,50	B25
DNBA1650SZ	Inox/RVS	50	1.5	2500	5902013961093	€ 58,50	B25
DNBA1663SZ	Inox/RVS	63	1.5	2500	5902013961086	€ 72,50	B25

16GA RECHTE AFWERKINGSTACKER TOT 64MM



• 16 GAUGE PRECISION POINT schuine afwerktacker voor nauwkeurig bevestigen met maximale prestaties



Technische gegevens:	DPN1664PP-XJ
Gewicht	1.7 kg
Trekkermechanisme	Selecteerbaar
Magazijn capaciteit	110
Vibratie (m/s ²)	3.26 / 1.63 m/s ²
Geluid (dB) LPA 1S, d	79.0dB / 4dB
Geluid (dB) LWA 1S, d	92.05dB / 4dB
Geluid (dB) LPA 1S, 1m	85.2dB / 4dB
Werkdruk (BAR)	8.3
Werkdruk (PSI)	120
Nageltype	16 Gauge rechte afwerknagels
Nagellengte	25-64 mm
Nailcode	[DNBSB16]
Prijs excl. BTW	€ 319,00
PG	B51

DNBSB16 - 16 GAUGE RECHTE AFWERK BRADS



Cat.nr.	Afwerking	Lengte mm	Diameter mm	Verpakkingseenheid	Barcode	Prijs excl. BTW	PG
DNBSB1625Z	Gegalvaniseerd	25	1.5	5000	5902013951667	€ 18,36	B52
DNBSB1632Z	Gegalvaniseerd	32	1.5	2500	5902013951650	€ 9,86	B52
DNBSB1638Z	Gegalvaniseerd	38	1.5	2500	5902013951643	€ 11,30	B52
DNBSB1645Z	Gegalvaniseerd	45	1.5	2500	5902013951636	€ 12,87	B52
DNBSB1650Z	Gegalvaniseerd	50	1.5	2500	5902013951629	€ 13,65	B52
DNBSB1657Z	Gegalvaniseerd	57	1.5	2500	5902013951612	€ 14,83	B52
DNBSB1664Z	Gegalvaniseerd	64	1.5	2500	5902013957980	€ 15,74	B52
DNBSB1618S316Z	Inox/RVS	18	1.5	2500	5902013960041	€ 22,90	B52
DNBSB1622S316Z	Inox/RVS	22	1.5	2500	5902013960034	€ 24,50	B52
DNBSB1625S316Z	Inox/RVS	25	1.5	2500	5902013960027	€ 37,85	B52
DNBSB1632S316Z	Inox/RVS	32	1.5	2500	5902013960010	€ 40,80	B52
DNBSB1638S316Z	Inox/RVS	38	1.5	2500	5902013960003	€ 45,57	B52
DNBSB1650S316Z	Inox/RVS	50	1.5	2500	5902013959991	€ 57,20	B52

18V XR 18GA MINIBRAD ACCUTACKER

>> NIEUW <<



• 18V XR Li-Ion 18Ga minibradtacker bevat de modernste technologie • De Brushless motor biedt een ongeëvenaarde werktijd in een compacte behuizing • Compact, lichtgewicht ontwerp, maakt de machine comfortabel in gebruik • Mechanische aandrijving, in plaats van met gas, waardoor de verbruikskosten laag zijn en ook bij lage temperaturen gewerkt kan worden • Gecontroleerde schot-per-schot modus of snelvuurmodus maakt het schieten tot 4 nagels per seconde mogelijk • De 2.0Ah XR accu's zijn compatibel met alle andere 18V XR machines van DeWALT



Technische gegevens:	DCN680D2-QW	DCN680NT-XJ
Voltage	18V	
Accu capaciteit	2.0 Ah XR Li-Ion	
Spijkerdiameter	1.25 (18Ga) mm	
Magazijnhoek	0°	
Laden	Achterzijde	
Lengte brads	15 - 54 mm	
Magazijn capaciteit	110 stuks	
Nailcode	[DNBT18]	
Prijs excl. BTW	€ 499,00	€ 379,00
PG	B51	

18GA RECHTE AFWERKINGSTACKER TOT 50mm



- 18 GAUGE PRECISION POINT rechte afwerktaeker voor absolute precisie



Technische gegevens:	DPN1850PP-XJ
Gewicht	1.24 kg
Trekkermechanisme	Selecteerbaar
Magazijn capaciteit	100
Vibratie (m/s ²)	2.71 / 1.35 m/s ²
Geluid (dB) LPA 1S, d	75.3dB / 4dB
Geluid (dB) LWA 1S, d	88.27dB / 4dB
Geluid (dB) LPA 1S, 1m	82.0dB / 4dB
Werkdruk (BAR)	8.3
Werkdruk (PSI)	120
Nageltype	18 Gauge rechte afwerknagels
Nagellengte	15-50 mm
Nailcode	[DNBT18]
Prijs excl. BTW	€ 249,00
PG	B51

DNBT18 - 18 GAUGE RECHTE AFWERK BRADS



Cat.nr.	Afwerking	Lengte mm	Diameter mm	Verpakkingseenheid	Barcode	Prijs excl. BTW	PG
DNBT1815GZ	Gegalvaniseerd	15	1.25	5000	5902013951841	€ 6,56	B52
DNBT1820GZ	Gegalvaniseerd	20	1.25	5000	5902013951834	€ 7,22	B52
DNBT1825GZ	Gegalvaniseerd	25	1.25	5000	5902013951810	€ 7,88	B52
DNBT1830GZ	Gegalvaniseerd	30	1.25	5000	5902013951797	€ 8,54	B52
DNBT1835GZ	Gegalvaniseerd	35	1.25	5000	5902013951773	€ 9,20	B52
DNBT1838GZ	Gegalvaniseerd	38	1.25	5000	5902013951759	€ 9,54	B52
DNBT1840GZ	Gegalvaniseerd	40	1.25	5000	5902013951742	€ 9,85	B52
DNBT1845GZ	Gegalvaniseerd	45	1.25	5000	5902013951728	€ 10,50	B52
DNBT1850GZ	Gegalvaniseerd	50	1.25	5000	5902013951704	€ 11,16	B52
DNBT1820SZ	Inox/RVS	20	1.25	5000	5902013951827	€ 40,04	B52
DNBT1825SZ	Inox/RVS	25	1.25	5000	5902013951803	€ 46,59	B52
DNBT1830SZ	Inox/RVS	30	1.25	5000	5902013951780	€ 51,84	B52
DNBT1835SZ	Inox/RVS	35	1.25	5000	5902013951766	€ 55,11	B52
DNBT1840SZ	Inox/RVS	40	1.25	5000	5902013951735	€ 57,09	B52
DNBT1845SZ	Inox/RVS	45	1.25	5000	5902013951711	€ 62,34	B52
DNBT1850SZ	Inox/RVS	50	1.25	5000	5902013951698	€ 68,91	B52

2in1 BRAD EN NIETMACHINE



- Ideale combinatie voor second fix toepassingen voor ultieme flexibiliteit



Technische gegevens:	DPSB2IN1-XJ
Gewicht	1.2 kg
Trekkermechanisme	Sequentieel (schot-per-schot)
Magazijn capaciteit	100
Vibratie (m/s ²)	1.91 / 0.955 m/s ²
Geluid (dB) LPA 1S, d	86.6dB / 4dB
Geluid (dB) LWA 1S, d	93.3dB / 4dB
Geluid (dB) LPA 1S, 1m	80.3dB / 4dB
Werkdruk (BAR)	7
Werkdruk (PSI)	100
Nageltype	18 Gauge Brad nagels & SX Nieten
Nagellengte	15-40 mm
Nailcode	[DNBT18][DSTSX]
Prijs excl. BTW	€ 269,00
PG	B51

DNBT18 - 18 GAUGE BRADS



Cat.nr.	Afwerking	Lengte mm	Diameter mm	Verpakkingseenheid	Barcode	Prijs excl. BTW	PG
DNBT1815GZ	Gegalvaniseerd	15	1.25	5000	5902013951841	€ 6,56	B52
DNBT1820GZ	Gegalvaniseerd	20	1.25	5000	5902013951834	€ 7,22	B52
DNBT1825GZ	Gegalvaniseerd	25	1.25	5000	5902013951810	€ 7,88	B52
DNBT1830GZ	Gegalvaniseerd	30	1.25	5000	5902013951797	€ 8,54	B52
DNBT1835GZ	Gegalvaniseerd	35	1.25	5000	5902013951773	€ 9,20	B52
DNBT1838GZ	Gegalvaniseerd	38	1.25	5000	5902013951759	€ 9,54	B52
DNBT1840GZ	Gegalvaniseerd	40	1.25	5000	5902013951742	€ 9,85	B52
DNBT1845GZ	Gegalvaniseerd	45	1.25	5000	5902013951728	€ 10,50	B52
DNBT1850GZ	Gegalvaniseerd	50	1.25	5000	5902013951704	€ 11,16	B52
DNBT1820SZ	Inox/RVS	20	1.25	5000	5902013951827	€ 40,04	B52
DNBT1825SZ	Inox/RVS	25	1.25	5000	5902013951803	€ 46,59	B52
DNBT1830SZ	Inox/RVS	30	1.25	5000	5902013951780	€ 51,84	B52
DNBT1835SZ	Inox/RVS	35	1.25	5000	5902013951766	€ 55,11	B52
DNBT1840SZ	Inox/RVS	40	1.25	5000	5902013951735	€ 57,09	B52
DNBT1845SZ	Inox/RVS	45	1.25	5000	5902013951711	€ 62,34	B52
DNBT1850SZ	Inox/RVS	50	1.25	5000	5902013951698	€ 68,91	B52

18V XR BRUSHLESS 18GA NIETMACHINE

>> **NIEUW** <<



- Snoerloze 18Ga nietmachine, geschikt voor nieten met smalle rug
- De Brushless motor biedt een ongeëvenaarde werktijd in een compacte behuizing
- Compact, lichtgewicht ontwerp, maakt de machine comfortabel in gebruik
- Mechanische aandrijving, in plaats van met gas, waardoor de verbruikskosten laag zijn en ook bij lage temperaturen gewerkt kan worden
- Gecontroleerde schot-per-schot modus of snelvuurmodus
- Eenvoudig instelbare fijndiepteinstelling
- **DCN681N-XJ** zonder accu's en acculader



Technische gegevens:	DCN681D2-QW	DCN681N-XJ
Voltage	18V	
Accucapaciteit	2x 2.0 Ah XR Li-Ion	-
Type nieten	1.25 mm (18Ga)	
Magazijnhoek	0°	
Lengte nieten	12 - 38 mm	
Magazijn capaciteit	110 stuks	
Gewicht	2.6 kg	
Koffertype	TSTAK	Geen
Nailcode	[DSTSX]	
Prijs excl. BTW	€ 499,00	€ 379,00
PG	B51	

18V XR BRUSHLESS 18GA VLOERNIETMACHINE

>> **NIEUW** <<



- Snoerloze 18Ga nietmachine die speciaal is gemaakt voor vloernieten met smalle rug
- Brengt nieten precies en in de juiste hoek en diepte aan
- Compact, lichtgewicht ontwerp, maakt de machine comfortabel in gebruik
- Mechanische aandrijving, waardoor geen compressor nodig is
- Gecontroleerde spijker-per-spijker modus of snelvuurmodus
- Eenvoudig instelbare fijndiepteinstelling
- **DCN682N-XJ** zonder accu's en acculader



Technische gegevens:	DCN682D2-QW	DCN682N-XJ
Voltage	18V	
Accucapaciteit	2x 2.0 Ah XR Li-Ion	-
Type nieten	1.25 mm (18Ga)	
Magazijnhoek	0°	
Spijkerlengte	12 - 38 mm	
Magazijn capaciteit	110 stuks	
Gewicht	2.8 kg	
Koffertype	TSTAK	Geen
Nailcode	[DSTSX]	
Prijs excl. BTW	€ 499,00	€ 379,00
PG	B51	

SX SERIES - CONSTRUCTIE NIETMACHINE



- Hoge kwaliteits-, heavy duty, professionele nietmachine voor constructie nieten



Technische gegevens:	DPSSX38-XJ
Gewicht	1.36 kg
Trekmechanisme	Sequentieel (schot-per-schot)
Magazijn capaciteit	100
Vibratie (m/s²)	2.479 / 1.24m/s²
Geluid (dB) LPA 1S, d	83.06dB / 4dB
Geluid (dB) LWA 1S, d	89.73dB / 4dB
Geluid (dB) LPA 1S, 1m	76.7dB / 4dB
Werkdruk (BAR)	8.3
Werkdruk (PSI)	120
Nageltype	SX Nieten
Nietlengte	12-38 mm
Nailcode	[DSTSX]
Prijs excl. BTW	€ 249,00
PG	B51

DSTSX - SX NIETEN



Cat.nr.	Afwerking	Lengte mm	Diameter mm	Verpakkingseenheid	Barcode	Prijs excl. BTW	PG
DSTSX12Z	Gegalvaniseerd	12	5.6	5000	5902013951605	€ 8,62	B52
DSTSX15Z	Gegalvaniseerd	15	5.6	5000	5902013951599	€ 8,58	B52
DSTSX19Z	Gegalvaniseerd	19	5.6	5000	5902013951582	€ 8,95	B52
DSTSX22Z	Gegalvaniseerd	22	5.6	5000	5902013951575	€ 9,31	B52
DSTSX25Z	Gegalvaniseerd	25	5.6	5000	5902013951568	€ 12,18	B52
DSTSX30Z	Gegalvaniseerd	30	5.6	3000	5902013951551	€ 9,24	B52
DSTSX35Z	Gegalvaniseerd	35	5.6	3000	5902013951544	€ 9,87	B52
DSTSX18SE	Inox/RVS	18	5.6	5000	5902013951452	€ 64,63	B52
DSTSX25SE	Inox/RVS	25	5.6	5000	5902013951445	€ 73,57	B52
DSTSX28SE	Inox/RVS	28	5.6	5000	5902013951438	€ 46,15	B52
DSTSX30SE	Inox/RVS	30	5.6	5000	5902013951421	€ 49,49	B52
DSTSX35SE	Inox/RVS	35	5.6	5000	5902013951414	€ 51,50	B52

80 SERIES - BREDE KROON NIETMACHINE



- Hoge kwaliteits-, heavy duty, brede kroon nietmachine, uitermate geschikt om doeken/schermen te bevestigen



Technische gegevens:	DPS8016-XJ
Gewicht	0.81 kg
Trekkermechanisme	Sequentieel (Schot-per-schot)
Magazijn capaciteit	139
Vibratie (m/s ²)	<2.50 / 1.25 m/s ²
Geluid (dB) LPA 1S, d	68.4dB / 4dB
Geluid (dB) LWA 1S, d	75.8dB / 4dB
Geluid (dB) LPA 1S, 1m	62.80dB / 4dB
Werkdruk (BAR)	8.4
Werkdruk (PSI)	120
Nageltype	80 Series nieten
Nietlengte	4-16 mm
Nailcode	[DST80]
Prijs excl. BTW	€ 229,00
PG	B51

DST80 - 80 SERIES NIETEN



Cat.nr.	Afwerking	Lengte mm	Diameter mm	Verpakkingseenheid	Barcode	Prijs excl. BTW	PG
DST8006Z	Gegalvaniseerd	6	12.8	10000	5902013959373	€ 7,95	B52
DST8008Z	Gegalvaniseerd	8	12.8	10000	5902013959366	€ 9,26	B52
DST8010Z	Gegalvaniseerd	10	12.8	10000	5902013959359	€ 9,94	B52
DST8012Z	Gegalvaniseerd	12	12.8	10000	5902013959342	€ 11,42	B52
DST8014Z	Gegalvaniseerd	14	12.8	10000	5902013959335	€ 12,30	B52
DST8016Z	Gegalvaniseerd	16	12.8	5000	5902013959328	€ 6,92	B52

23GA AFWERKTACKER VOOR BRADS ZONDER KOP



- Lichtgewicht tackler voor brads zonder kop, geschikt voor gedetailleerd werk en precisie



Technische gegevens:	DPN2330-XJ
Gewicht	0.98 kg
Trekkermechanisme	Sequentieel (schot-per-schot)
Magazijn capaciteit	200
Vibratie (m/s ²)	<2.50 / 1.25 m/s ²
Geluid (dB) LPA 1S, d	68.1dB / 4dB
Geluid (dB) LWA 1S, d	81.1dB / 4dB
Geluid (dB) LPA 1S, 1m	78.9dB / 4dB
Werkdruk (BAR)	7
Werkdruk (PSI)	100
Nageltype	23 Series brads
Nagellengte	10-30 mm
Nailcode	[DNBHL23]
Prijs excl. BTW	€ 279,00
PG	B51

DNBHL23 - 23 SERIES PINS



Cat.nr.	Afwerking	Lengte mm	Diameter mm	Verpakkingseenheid	Barcode	Prijs excl. BTW	PG
DNBHL2312Z	Helder	12	0.6	20000	5902013959410	€ 19,00	B52
DNBHL2315Z	Helder	15	0.6	20000	5902013959403	€ 21,00	B52
DNBHL2318Z	Helder	18	0.6	20000	5902013959397	€ 24,38	B52
DNBHL2325Z	Helder	25	0.6	10000	5902013959380	€ 13,50	B52





COMPRESSOR 16L



- Compressor met hoge capaciteit om 2 constructietackers (First fix) simultaan te gebruiken



Technische gegevens:	DPC16PS-QS
Tankinhoud	16L
Spanning	230V
PK (piek)	kW 2.5 / 1.8
PK	2.3 / 1.7
Pomptype	Oliegesmeerd
Geluid LWA/KWA	91dB / 1.5dB
Geluid LPA/KPA	71dB
Max. Werkdruk	10 BAR / 145 PSI
Aanzuigvolume	240 / 8.4
Vrije luchtuitgifte	150 / 5.3
Gewicht	37.5 kg
Tackers	First Fix (constructie)
Persluchtslag inbegrepen	10 m
Prijs excl. BTW	€ 449,00
PG	B53

COMPRESSOR 10L



- Stille 10L compressor met rolkooi en dubbele aansluiting



Technische gegevens:	DPC10QTC-QS
Tankinhoud	9.4L
Spanning	230V
PK	1.5 / 1.1
Pomptype	Olievrij
Geluid LWA/KWA	89dB / 3.0dB
Geluid LPA/KPA	71.5dB / 3.0dB
Max. Werkdruk	13.8 BAR / 200 PSI
Aanzuigvolume	119 / 4.2
Vrije luchtuitgifte	82 / 2.9
Gewicht	20.4 kg
Tackers	First & Second fix (constructie & afwerking)
Persluchtslag inbegrepen	10 m
Prijs excl. BTW	€ 289,00
PG	B53



LEGENDE



Werkdruk



Geluid



Olie-vrij



Luchtverplaatsing



Tankgrootte



Olie



Gewicht

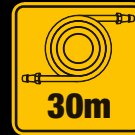

Lengte



Afmetingen



Rotatie

COMPRESSOR 6L

- Mobile & compacte compressor ontwikkeld voor First fix tackers



Technische gegevens:	DPC6MRC-QS
Tankinhoud	6L
Spanning	230V
PK (piek)	1.5 / 1.1
PK	1.5 / 1.1
Pomptype	Olievrij
Geluid LWA/KWA	97dB / 1.5dB
Geluid LPA/KPA	77dB
Max. Werkdruk	8 BAR / 116 PSI
Aanzuigvolume	170 / 6.0
Vrije luchtuitgifte	75 / 2.6
Gewicht	12.8 kg
Tackers	First Fix (Afwerking)
Persluchtslag inbegrepen	5 m
Prijs excl. BTW	€ 189,00
PG	B53

SLANGHASPEL 30M

- 30 meter roterende slanghaspel



Technische gegevens:	DWP-CPACK30
Lengte	30 m
Max. Werkdruk	15 BAR / 214 PSI
Prijs excl. BTW	€ 94,00
PG	B53



FIXINGS

- MECHANISCHE ANKERS
- LICHTGEWICHT ANKERS
- CHEMISCHE ANKERS
- GESCHOTEN MONTAGE



LEGENDE BASISMATERIALEN FIXINGS



ONGESCHEURD BETON



GESCHEURD BETON



KANAALPLAAT



NATUURSTEEN



BAKSTEEN/METSELWERK



HOLLE BAKSTEEN



KALKZANDSTEEN MASSIEF



GEPERFOREERD KALKZANDSTEEN



LICHTGEWICHT BETON

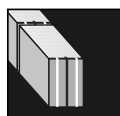

GASBETON

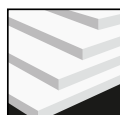

GIPSPLAAT



GIPSBLOK



SPAANPLAAT



HOUT



STAAL

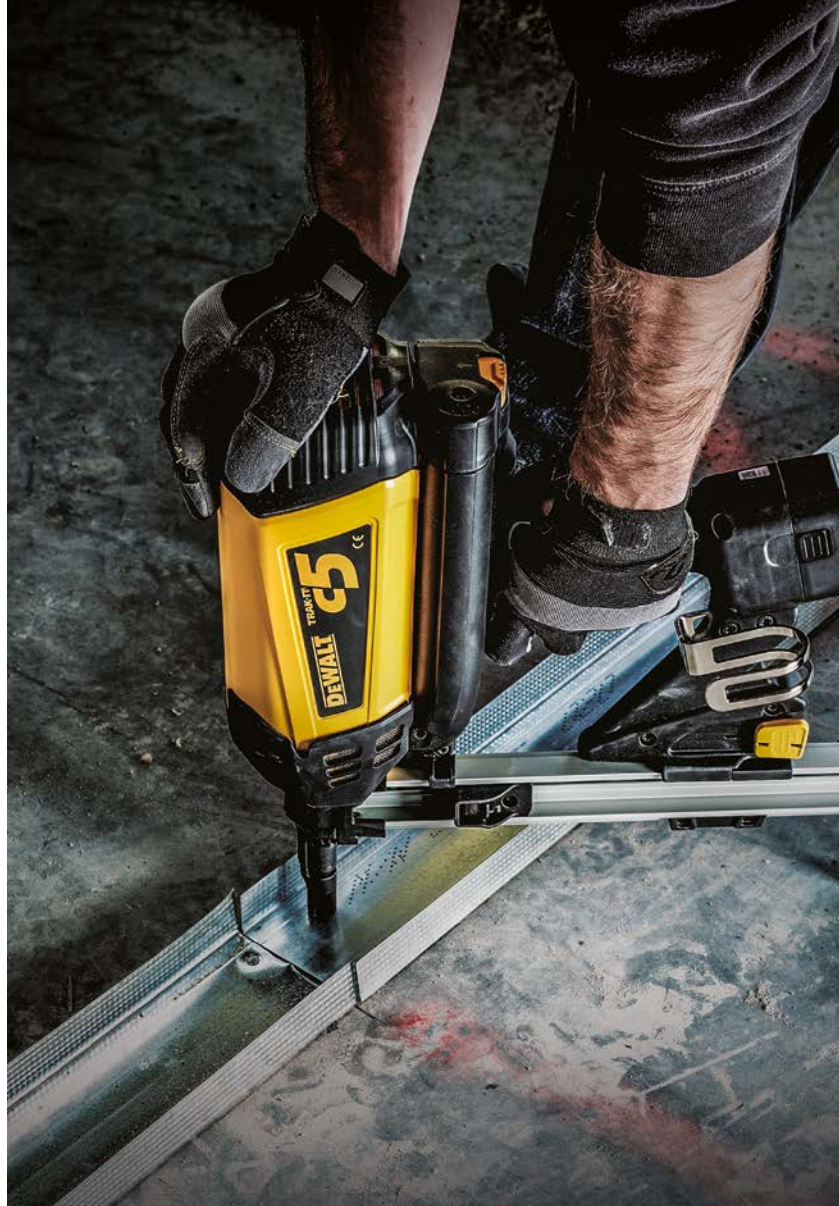

ANKER- & BEVESTIGINGS- EXPERTISE

DEWALT is een erkende mondiale marktleider op het gebied van ontwerp en productie van oplossingen voor de bouw met een uitgebreide expertise in mechanische en chemische ankers, lichte bevestigingen en geschoten montage.

GETEST TOT HET UITERSTE

De producten in deze catalogus hebben de meest rigoureuze ontwikkelings- en testprogramma's ondergaan en bieden innovatieve oplossingen met de zekerheid van hoge prestaties en voldoen volledig aan de relevante bouwvoorschriften. Ze worden ondersteund door uitgebreide technische documentatie en calculatiesoftware.

U kunt daarom zeker zijn van iedere bevestiging. DEWALT ankers en bevestigingssystemen - de toonaangevende naam voor bouwverankering.



TECHNISCHE ONDERSTEUNING

Deze catalogus is bedoeld om u te helpen bij de keuze van het beste **DeWALT** anker of bevestiging voor uw toepassing, maar als u een meer gedetailleerde specificatie nodig heeft, raadpleeg dan de **DeWALT Technische Handleiding** (verkrijgbaar in Engels en Duits). Deze bevat uitgebreide productinformatie, waaronder:

- **Eenvoudig te volgen installatie-instructies**
- **Gedetailleerde belastingscapaciteiten**
- **Materialspecificaties**

Daarnaast adviseren wij u de **DeWALT** Design Assist-software te gebruiken die alle informatie bevat die u nodig hebt voor de efficiënte berekening van enkelvoudige en meervoudige bevestigingen.

Innovatie is altijd de belangrijkste kracht van DeWALT geweest en sinds de oprichting heeft het bedrijf innovatieve verankerings toepassingen gecreëerd voor bevestiging in beton, metselwerk, staal en hout. DeWALT beschikt over een groot team met senior ankerontwerp- en testengineers die in onze ultra-moderne laboratoria werken, en door hun expertise, in combinatie met de enorme technische middelen van Stanley Black & Decker, kunnen wij innovatieve en hoogwaardige verankeringsoplossingen leveren. Tijdens interne inspectie- en testprocedures voor kwaliteitscontrole door ons ervaren technisch personeel worden alle producten gecontroleerd en geïnspecteerd, zodat er alleen bevestigingsmiddelen van de hoogste kwaliteit verkocht worden.



**GA VOOR MEER INFORMATIE NAAR
WWW.DEWALTDDESIGNASSIST.COM**

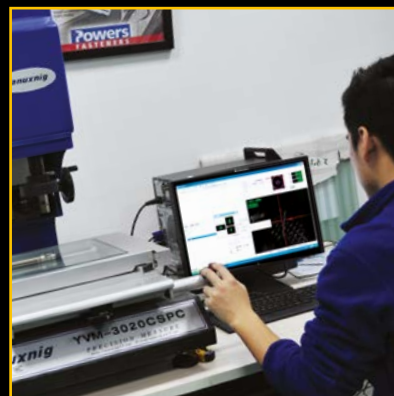

DEWALT bevestigingen worden aan de meest rigoureuze productie- en testprocedures onderworpen om maximale prestaties te kunnen garanderen. Hierdoor hebben veel producten een aantal van 's werelds meest veeleisende goedkeuringen gekregen, waaronder ETA- en ICC ES- certificeringen.

In onderstaande tabel en op de relevante productpagina wordt aangegeven aan welke producten goedkeuringen zijn verleend. De complete technische informatie en de relevante goedkeuring en certificeringsdocumentatie kunt u downloaden via www.DEWALT.com.



1. De laatste 2 cijfers van het jaar waarin de CE-markering is aangebracht
2. Referentienummer CE-conformiteitsverklaring
3. Europees technisch goedkeuringsnummer
4. Richtlijnnummer voor technische goedkeuring

ACHTERAF GEÏNSTALLEERD WAPENINGSSTAAL

Om aan de ETA-goedkeuring te voldoen, moeten alle achteraf te installeren wapeningsstaal geplaatst worden door een volledig getrainde en gecertificeerde gebruiker, die het meegeleverde gereedschap in de DEWALT rebar koffer gebruikt.*

Dit kan verkregen worden nadat er een volledige training doorlopen en een certificering verkregen is.

Voor meer informatie kunt u contact opnemen met uw plaatselijke vertegenwoordiger.



* Alleen verplicht in Duitsland



De ankers hebben een **Europese Technische Goedkeuring (ETA)** en voldoen aan één van de volgende technische richtlijnen:

- ETAG 001 voor metalen ankers die in beton geïnstalleerd zijn. (Optie 1 voor gescheurd beton, Optie 7 voor ongescheurd beton, Part 6 voor meervoudig gebruik voor niet-structurele toepassingen.)
- ETAG 029 voor lijmkankers die in metselwerk geïnstalleerd zijn.
- EOTA TR 023 voor het achteraf installeren van wapeningsstaal.

Producten die voldoen aan de Europese normen of goedkeuringen zijn gemarkeerd met een **CE-markering**.



Een **brandbestendigheidsclassificatie** geeft de duur voor de blootstelling aan brand weer waarvoor het verankeringsproduct gekwalificeerd is.

- EOTA TR 020 voor de evaluatie van ankers die in beton geïnstalleerd zijn.



De **Duitse Technische Goedkeuring** voor achteraf geïnstalleerd wapeningsstaal geeft aan dat het product aan de vereisten voldoet om door getraind personeel geïnstalleerd te kunnen worden. De Duitse Technische Goedkeuringen worden, naast de Europese Technische Goedkeuring, beschouwd als de meest gerenommeerde kwalificaties voor verankeringsproducten.



De ICC ES geeft testrichtlijnen voor de ankerkwalificatie in de VS. De ICC-Evaluation reports, toegekend op basis van deze testrichtlijnen, worden internationaal erkend en bieden een hoge mate van veiligheid.



De **National Sanitation Foundation (NSF)** International is een onafhankelijke organisatie die normen voor b.v. productcertificering voor de volksgezondheid en het milieu opzet.



Producten die getest zijn voor de emissie van vluchtige stoffen in de atmosfeer binnenshuis, met een risico van toxiciteit bij inhalatie, op een schaal variërend van klasse A+ (zeer lage emissies) tot C (hoge emissies).



Het product is goedgekeurd voor seismische belastingen.

Raadpleeg de **DEWALT** Technische Handleiding voor een uitgebreide specificatie en installatie-instructie of contacteer uw lokale klantenservice voor meer informatie.

CERTIFICATEN EN GOEDKEURINGEN

























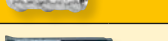

Europese Technische Goedkeuring
 Brandweerstandsklasse
 ICCES (AC)
 NSF / WQA
 VOC
 Duitse Technische Goedkeuring
 Seismische goedkeuring

	PRODUCT	📖	CERTIFICATEN EN GOEDKEURINGEN							
			CE	🔥	ICCES (AC)	NSF	VOC	🇩🇪	🌐	
MECHANISCHE ANKERS	 BLUE-TIP BETONSCHROEF - ZESKANTKOP	213	✓	✓						
	 BLUE-TIP BETONSCHROEF - VERZONKEN KOP	213	✓							
	 PTB-PRO DOORSTEEKANKER	215	✓	✓					✓	
	 PTB-SS-PRO DOORSTEEKANKER A4 STAAL	216	✓							
	 SNAKE ZELFTAPPEND ANKER	217	✓	✓	✓					
	 DM-LIP-PRO INSLAGANKER MET KRAAG	218	✓	✓						
	 DM-PRO INSLAGANKER	218	✓	✓						
	 DM-SS-PRO INSLAGANKER A4 STAAL	218	✓	✓						
	 TAPPER-PRO SCHROEVEN	220			✓					
	 BSC-PBZ-PRO STALEN KEILNAGEL	220	✓	✓						
	 PBZ-PRO STALEN KEILNAGEL	220	✓	✓						
	 NHS-PRO NYLON SLAGPLUGGEN	221	✓							
	 FRAMID PRO® COSNTRUCTIEPLUGGEN	222	✓	✓						
CHEMISCHE ANKERS	 AC100-PRO	Beton	231	✓	✓	✓	✓	✓		✓
		Metselwerk	231	✓			✓	✓		
		Achter geïnstalleerd wapeningsstaal	231	✓	✓		✓	✓	✓	
	 PURE150-PRO	Beton	232	✓	✓	✓	✓	✓		✓
		Beton met diamantgeboorde gaten	232	✓	✓	✓	✓	✓		
		Achter geïnstalleerd wapeningsstaal	232	✓	✓		✓	✓	✓	
	 PV50-PRO	Beton	233	✓				✓		
		Metselwerk	233	✓				✓		
 SC-PRO	Beton	233	✓							
GESCHOTEN MONTAGE	 C5 TRAK-IT XH NAGELS	239	✓	✓						
	 C3 TRAK-IT XH NAGELS	239		✓						

KEUZEGIDS



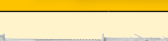











Deze keuzegids geeft een overzicht van het assortiment mechanische bevestigingen, inclusief een indicatie van de belastingsmogelijkheden, ETA-goedkeuring en geschikte basismaterialen.

Raadpleeg de specifieke productpagina voor meer informatie over ieder product. Raadpleeg de **DEWALT** Technische Handleiding voor uitgebreide belasting- en installatie-informatie.

 Geschikt  Kan geschikt zijn, afhankelijk van de toepassing						
			< 2kN	< 2kN - 15kN	> 15kN	ETA **
	BLUE-TIP BETONSCHROEVEN- ZESKANTKOP	213	✓	✓	✓	✓
	BLUE-TIP BETONSCHROEVEN - VERZONKEN KOP	213	✓	✓	✓	✓
	BLUE-TIP BETONSCHROEVEN - 16MM KOP / 13MM BOLKOP	213	✓			
	DOORSTEEKANKERS - PTB-PRO	215	✓	✓	✓	✓
	DOORSTEEKANKERS - PTB-G	216	✓	✓	✓	
	FHS HULSANKERS ZESKANT BOUT	216	✓	✓		
	TW OOGANKER	216	✓			
	SNAKE ZELFTAPPENDE ANKERS MET INWENDIGE SCHROEFDRAAD	217	✓	✓		✓
	DM INSLAGANKERS (ALLE TYPES)	218	✓	✓		✓
	VERTIGO™ VERTICALE HANGERS BETON	219	✓	✓		
	SPIKE® BOLKOP	219	✓			
	SPIKE® MET OOG	219	✓			
	TAPPER-PRO SCHROEVEN (ALLE TYPES)	220	✓			
	PBZ-PRO & BSC-PBZ-PRO STALEN KEILNAGELS	220	✓			✓
	SPANHULS MET OOG	221	✓			
	SPANHULZEN	221	✓			
	ISO METALEN ISOLATIEPLUGGEN	221	✓			
	NYLON SLAGPLUGGEN	221	✓			
	FRAMID PRO® COSNTRUCTIEPLUGGEN	222	✓	✓	✓	✓
	MFA METALEN KOZIJNANKERS	224	✓			
	PS & PSZ KOZIJNSCHROEVEN	225	✓			

* Alleen voor meervoudige bevestigingen ** ETA-goedkeuring is mogelijk niet op alle maten van toepassing. Raadpleeg de productpagina voor meer informatie.

BASISMATERIAAL

	Ongescheurd beton	Gescheurd beton	Kanaalplaat	Natuursteen	Baksteen/metselwerk	Holle baksteen	Kalkzandsteen massief	Geperforeerd kalkzandsteen	Lichtgewicht beton	Gasbeton	Gipsplaat	Gipsblok	Spanplaat	Hout	Staal
															
	✓	✓	✓	✓	✓		✓	✓	✓						
	✓	✓	✓	✓	✓		✓	✓	✓						
	✓		✓	✓	✓		✓	✓	✓						
	✓	✓		✓											
	✓			✓											
	✓		✓		✓		✓								
	✓		✓				✓								
	✓	✓		✓	✓		✓		✓	✓					
	✓	✓*													
	✓		✓		✓		✓								
	✓		✓	✓	✓		✓								
	✓		✓	✓	✓		✓								
	✓		✓	✓	✓		✓								
	✓		✓	✓	✓	✓	✓	✓	✓	✓	✓	✓	✓	✓	
	✓	✓*	✓		✓		✓		✓						
	✓		✓		✓		✓		✓	✓					
	✓		✓		✓		✓		✓	✓					
	✓				✓	✓	✓	✓							
	✓		✓	✓	✓		✓								
	✓		✓	✓	✓		✓		✓						
	✓		✓	✓	✓		✓								
	✓		✓	✓	✓	✓	✓	✓	✓	✓				✓	

**SCHROEFDRAAD MET
STOFAFVOER MAAKT GERING
AANDRAAIMOMENT MOGELIJK**

**VOLLEDIGE GRIP
OVER TOTALE
ANKERLENTE**

**GESCHIKT
VOOR KLEINE
RANDAFSTANDEN**

**ANKER ZONDER LOSSE
COMPONENTEN VOOR
EENVOUDIGE INSTALLATIE**

BLUE-TIP BETONSCHROEVEN

DIRECT HOOG BELASTBAAR ANKER ZONDER LOSSE COMPONENTEN

Blue-Tip betonschroeven zijn betonschroeven zonder losse componenten met ETA optie 1 goedkeuring*.

Ze zijn eenvoudig te installeren en geven een sterke, stevige grip voor toepassingen met zware belastingen en kleine randafstanden, waardoor ze de ideale keuze zijn voor een snelle en betrouwbare installatie in een verscheidenheid aan basismateriaal.

De ankers hebben een stof-afvoerdraad dat een gering aandraaimoment mogelijk maakt, ze zijn volledig verwijderbaar en weerstaan structurele en niet-structurele belastingen in gescheurd en ongescheurd beton.

- ETA optie 1 goedgekeurd voor gescheurd en ongescheurd beton*
- Goedgekeurd voor kleine randafstanden
- Anker zonder losse componenten voor eenvoudige installatie
- Schroefdraad met stofafvoer maakt gering aandraaimoment mogelijk

Het assortiment bevat vier verschillende kopsoorten in lengtes van 30-280 mm, wat het een uiterst veelzijdig mechanisch verankeringsstelsel maakt.

* diameter 10mm tot en met 16mm, zeskantkop en verzonken kop

ZESKANTKOP



16MM KOP



13MM BOLKOP



VERZONKEN KOP



BLUE-TIP BETONSCHROEVEN

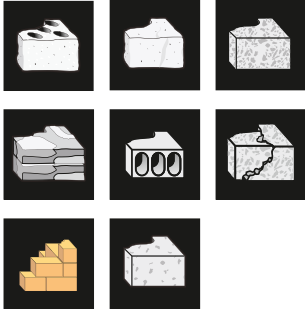

TOEPASSINGEN

- Rekken en kasten
- Tijdelijke steunen
- Hekwerk
- Leuningen en handgrepen
- Zitplaatsen stadion
- Bevestigen van schoorvoeten
- Bevestigen van stalen en metalen voetplaten op beton

TOEPASSINGEN

- Tijdelijke steunen
- Raam- en deurframemontage
- Bevestiging armaturen aan de muren
- Bevestiging hout op beton en metselwerk

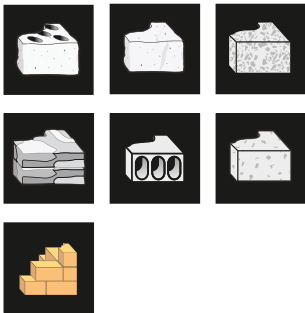

TOEPASSINGEN

- Hekwerk
- Leuningen en handgrepen
- Decoratief staalwerk
- Zitplaatsen stadion

ZESKANTKOP

VERZINKT

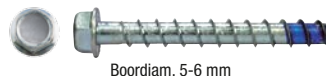

Cat. Nr.	ETA	Boordiam. / Lengte [mm]	Sleutelwijdte [mm]	Max t _{fix} [mm]	Aantal in verpakking	Aantal in omdoos	Bestel-eenheid	Barcode	Prijs excl. BTW	PG
DFM1410000		5 x 50	7	15	100	800	1	075352963389	€ 27,70	B41
DFM1410030		6 x 30	10	5	100	800	1	075352963402	€ 27,83	B41
DFM1410050		6 x 50	10	15	100	800	1	075352963426	€ 38,92	B41
DFM1410075		6 x 60	10	25	50	400	1	075352110530	€ 19,50	B41
DFM1410070		6 x 60	10	25	100	800	1	075352963440	€ 39,95	B41
DFM1410090		6 x 80	10	35	50	400	1	075352963464	€ 25,56	B41
DFM141011S		6 x 100	10	55	50	400	1	075352110561	€ 30,29	B41
DFM1410130		6 x 120	10	75	100	400	1	075352963501	€ 76,66	B41
DFM1410180		8 x 50	13	5	50	400	1	075352963549	€ 27,09	B41
DFM1410210		8 x 75	13	10	50	200	1	075352963563	€ 30,87	B41
DFM141024S		8 x 100	13	35	25	100	1	075352110585	€ 18,00	B41
DFM1410240		8 x 100	13	35	50	200	1	075352963587	€ 35,91	B41
DFM1410280	•	10 x 60	17	5	50	200	1	075352963600	€ 43,62	B41
DFM141032S	•	10 x 75	17	20	25	200	1	075352110608	€ 24,00	B41
DFM1410320	•	10 x 75	17	20	50	200	1	075352971049	€ 46,69	B41
DFM141036S	•	10 x 100	17	45	25	100	1	075352110622	€ 30,00	B41
DFM1410360	•	10 x 100	17	45	50	200	1	075352971063	€ 58,36	B41
DFM1410430	•	10 x 120	17	65	25	100	1	075352971087	€ 34,09	B41
DFM1410450	•	10 x 140	17	85	25	100	1	075352963709	€ 40,85	B41
DFM1410480	•	10 x 160	17	105	20	80	1	075352963723	€ 38,58	B41
DFM1410510	•	10 x 200	17	145	20	80	1	075352963747	€ 47,42	B41
DFM1410540	•	10 x 240	17	185	20	80	1	075352963761	€ 61,43	B41
DFM1410580	•	10 x 280	17	225	20	80	1	075352963785	€ 70,52	B41
DFM1410650	•	12 x 75	19	5	25	100	1	075352963822	€ 32,43	B41
DFM1410680	•	12 x 100	19	30	25	100	1	075352963846	€ 39,04	B41
DFM1410710	•	12 x 150	19	80	20	80	1	075352963860	€ 42,82	B41
DFM1410770	•	16 x 100	23	20	20	80	1	075352963907	€ 80,59	B41
DFM1410800	•	16 x 130	23	50	10	40	1	075352963921	€ 44,84	B41
DFM1410830	•	16 x 150	23	70	10	40	1	075352963945	€ 49,11	B41
DFM1410860	•	16 x 200	23	120	10	40	1	075352963969	€ 57,74	B41
DFM1410890	•	16 x 240	23	160	10	40	1	075352963983	€ 70,64	B41

VERZONKEN KOP

VERZINKT



Cat. Nr.	ETA	Boordiam. / Lengte [mm]	TORX/Inbus [mm]	Max t _{fix} [mm]	Aantal in verpakking	Aantal in omdoos	Bestel-eenheid	Barcode	Prijs excl. BTW	PG
DFM1420330		6 x 100	T-40	55	50	200	1	075352062648	€ 23,34	B41
DFM1420420		8 x 100	6mm	35	50	200	1	075352062709	€ 59,19	B41
DFM1420480	•	10 x 75	8mm	15	50	200	1	075352062747	€ 90,67	B41
DFM1420510	•	10 x 100	8mm	45	50	200	1	075352062761	€ 93,84	B41
DFM1420570	•	12 x 100	10mm	30	25	100	1	075352062808	€ 62,34	B41
DFM1420600	•	12 x 150	10mm	80	20	80	1	075352062822	€ 69,27	B41

16MM KOP / 13MM BOLKOP

VERZINKT

16MM KOP

Cat. Nr.	ETA	Boordiam. / Lengte [mm]	TORX	Max t _{fix} [mm]	Aantal in verpakking	Aantal in omdoos	Bestel-eenheid	Barcode	Prijs excl. BTW	PG
DFM1420000		6 x 40	T-30	10	100	800	1	075352062426	€ 32,22	B41
DFM1420030		6 x 50	T-30	15	100	800	1	075352062440	€ 34,37	B41

13MM BOLKOP

Cat. Nr.	ETA	Boordiam. / Lengte [mm]	TORX	Max t _{fix} [mm]	Aantal in verpakking	Aantal in omdoos	Bestel-eenheid	Barcode	Prijs excl. BTW	PG
DFM1420090		6 x 45	T-40	10	100	800	1	075352062488	€ 29,00	B41

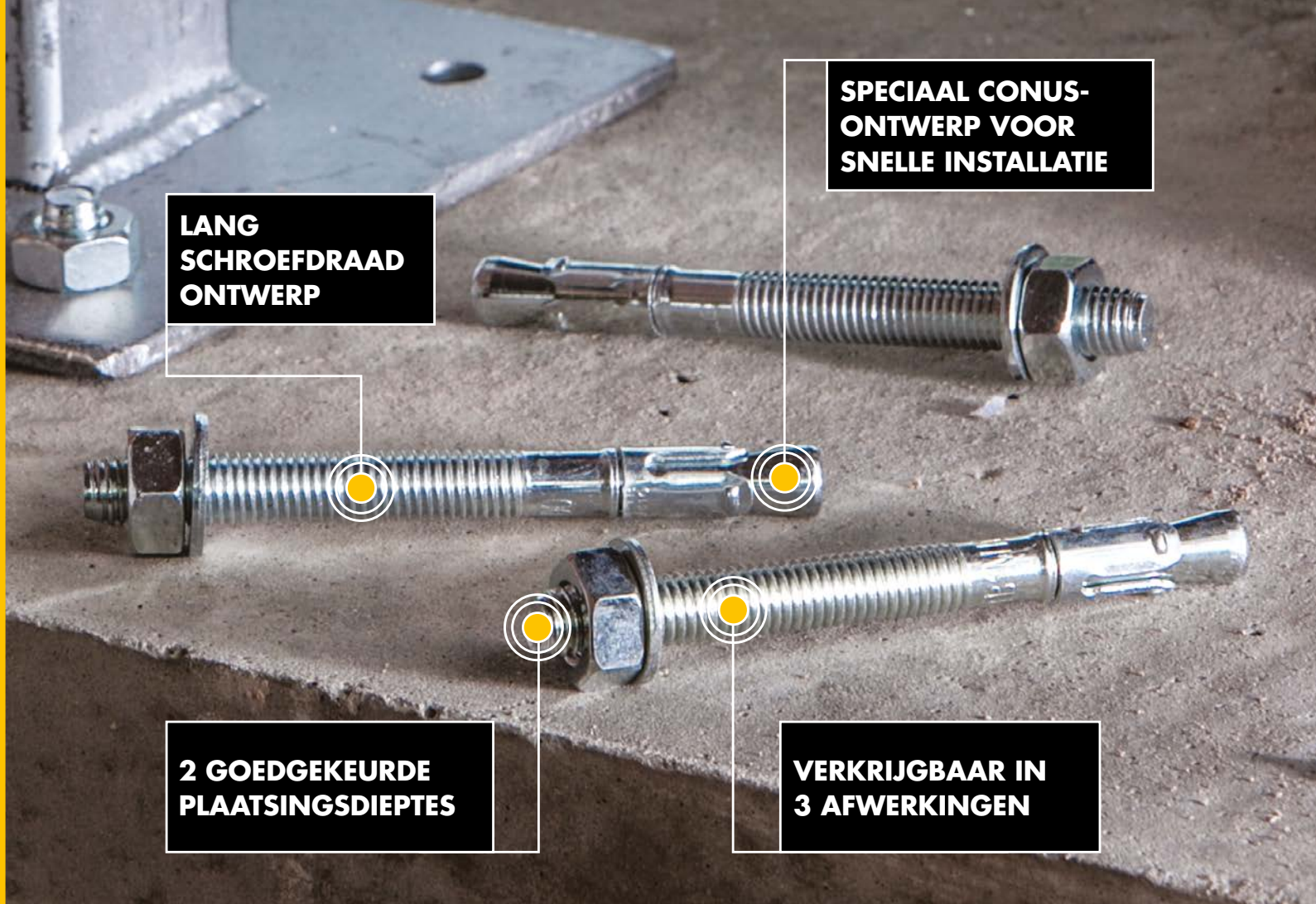

UNIVERSELE PTB-PRO DOORSTEEKKANKERS

DOORSTEEKKANKER VOOR GESCHEURD BETON GOEDGEKEURD VOOR FLEXIBELE PLAATSINGSDIEPTES.

De PTB-PRO is een spreidanker met een complete schroefdraad die bedoeld is voor consistente prestaties in gescheurd en ongescheurd beton.

Het anker is eenvoudig te installeren en is geschikt voor een groot aantal basismaterialen met een nominale boordiameter die gelijk is aan de diameter van het anker. De grote verscheidenheid aan beschikbare PTB-PRO ankerafmetingen is ook van toepassing op alle standaard capaciteitsvereisten met een superieure belastingverplaatsingsreactie, waardoor de PTB-PRO geschikt is voor zowel standaard als ongunstige belastingssituaties.

- ETA optie 1 goedkeuring voor gescheurd en ongescheurd beton*
- Goedgekeurd voor seismische belasting (M8-M16)*
- Twee goedgekeurde plaatsingsdieptes (M12 en M16)*
- Lange schroefdraad voor flexibiliteit in het te bevestigen materiaal
- Speciaal conus-ontwerp voor snelle installatie
- F120 brandweerstandsklasse*

*PTB-PRO - verzinkt



**PTB-PRO
VERZINKT**



**PTB-SS-PRO
A4 STAAL**



**PTB-G THERMISCH
VERZINKT**

UNIVERSELE PTB-PRO DOORSTEEKANKERS



PTB-PRO

VERZINKT



TOEPASSINGEN

- Leiding- & verwarmingssteunen
- Verwarmingspompen
- Ventilatiesystemen & airconditioning
- Veiligheidsbarrières
- Brandtrappen

Cat. Nr.	ETA 1	ETA 2	Draaddiam. / Lengte [mm]	Sleutelwijdte [mm]	Max t _{fix} [mm]	Aantal in verpakking	Aantal in omdoos	Bestel- eenheid	Barcode	Prijs excl. BTW	PG
DFM1110010			M6 × 40	10	2	100	800	1	075352109978	€ 33,60	B41
DFM1110000	•		M6 × 55	10	5	100	800	1	075352969473	€ 40,95	B41
DFM1110020		•	M6 × 60	10	10	100	800	1	075352969497	€ 43,05	B41
DFM1110040		•	M6 × 85	10	35	100	400	1	075352969510	€ 45,15	B41
DFM1110050			M8 × 50	13	5	100	400	1	075352110004	€ 52,50	B41
DFM1110060		•	M8 × 60	13	5	100	400	1	075352961781	€ 46,83	B41
DFM1110080		•	M8 × 65	13	10	100	400	1	075352961804	€ 47,04	B41
DFM1110100		•	M8 × 75	13	20	100	400	1	075352961828	€ 49,43	B41
DFM1110120		•	M8 × 85	13	30	100	400	1	075352961842	€ 54,20	B41
DFM1110140		•	M8 × 95	13	40	100	400	1	075352961866	€ 56,80	B41
DFM1110160		•	M8 × 105	13	50	100	400	1	075352961880	€ 58,97	B41
DFM1110180		•	M8 × 130	13	75	50	200	1	075352961903	€ 33,91	B41
DFM1110200		•	M8 × 155	13	100	50	200	1	075352961927	€ 47,70	B41
DFM1110220		•	M8 × 205	13	150	50	200	1	075352961941	€ 69,37	B41
DFM1110230			M10 × 60	17	5	50	200	1	075352110141	€ 36,75	B41
DFM1110260		•	M10 × 85	17	5	50	200	1	075352961965	€ 33,17	B41
DFM1110280		•	M10 × 90	17	10	50	200	1	075352961989	€ 33,30	B41
DFM1110320		•	M10 × 100	17	20	50	200	1	075352962009	€ 35,99	B41
DFM1110340		•	M10 × 110	17	30	50	200	1	075352962023	€ 40,32	B41
DFM1110360		•	M10 × 120	17	40	50	200	1	075352962047	€ 41,93	B41
DFM1110400		•	M10 × 130	17	50	50	200	1	075352962061	€ 54,20	B41
DFM1110440		•	M10 × 160	17	80	50	200	1	075352962085	€ 65,04	B41
DFM1110460		•	M10 × 180	17	100	25	100	1	075352962108	€ 37,50	B41
DFM1110480		•	M10 × 220	17	140	25	100	1	075352962122	€ 42,27	B41
DFM1110520		•	M12 × 90	19	5	50	200	1	075352962146	€ 48,13	B41
DFM1110540		•	M12 × 95	19	10	50	200	1	075352962160	€ 49,86	B41
DFM1110560		•	M12 × 100	19	15	50	200	1	075352962184	€ 50,90	B41
DFM1110580		•	M12 × 105	19	20	25	100	1	075352962207	€ 26,23	B41
DFM1110600		•	M12 × 115	19	30	25	100	1	075352962221	€ 27,64	B41
DFM1110620		•	M12 × 120	19	35	25	100	1	075352962245	€ 29,48	B41
DFM1110640		•	M12 × 135	19	50	25	100	1	075352962269	€ 31,44	B41
DFM1110660		•	M12 × 165	19	80	25	100	1	075352962283	€ 36,85	B41
DFM1110680		•	M12 × 175	19	90	25	100	1	075352962306	€ 44,44	B41
DFM1110700		•	M12 × 185	19	100	25	100	1	075352962320	€ 46,61	B41
DFM1110720		•	M12 × 220	19	135	10	40	1	075352962344	€ 20,73	B41
DFM1110740		•	M16 × 115	24	5	25	100	1	075352962368	€ 49,21	B41
DFM1110760		•	M16 × 125	24	15	20	80	1	075352962382	€ 40,24	B41
DFM1110780		•	M16 × 135	24	25	20	80	1	075352962405	€ 41,97	B41
DFM1110800		•	M16 × 150	24	40	20	80	1	075352962429	€ 45,09	B41
DFM1110810		•	M16 × 160	24	50	10	40	1	075352969534	€ 23,41	B41
DFM1110830		•	M16 × 210	24	100	10	40	1	075352969558	€ 29,14	B41
DFM1110870		•	M20 × 125	30	5	10	40	1	075352969572	€ 57,75	B41
DFM1110880		•	M20 × 160	30	5	10	40	1	075352969596	€ 68,25	B41
DFM1110900		•	M20 × 170	30	15	10	40	1	075352969619	€ 73,50	B41
DFM1110920		•	M20 × 175	30	20	10	40	1	075352969633	€ 77,70	B41
DFM1110940		•	M20 × 185	30	30	10	40	1	075352969657	€ 89,25	B41
DFM1110960		•	M20 × 200	30	45	10	40	1	075352969671	€ 94,50	B41
DFM1110980		•	M20 × 215	30	60	10	40	1	075352969695	€ 96,60	B41

**ONTDEK OOK ONS
RUIM ASSORTIMENT
SDS+ BOORHAMERS!**



UNIVERSELE PTB-PRO DOORSTEEKANKERS

PTB-G - THERMISCH VERZINKT

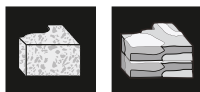

TOEPASSINGEN

- Leiding- & verwarmingssteunen
- Verwarmingspompen
- Ventilatiesystemen & airconditioning
- Veiligheidsbarrières
- Brandtrappen
- Leuningen
- Toepassingen die een hogere corrosiebestendigheid vereisen

Cat. Nr.	ETA	Draaddiam. / Lengte [mm]	Sleutelwijdte [mm]	Max t_{fix} [mm]	Aantal in verpakking	Aantal in omdoos	Bestel-eenheid	Barcode	Prijs excl. BTW	PG
DFM1150050		M8 x 50	13	5	100	800	1	075352969893	€ 65,45	B41
DFM1150080		M8 x 65	13	10	100	400	1	075352969916	€ 66,23	B41
DFM1150120		M8 x 85	13	30	100	400	1	075352969930	€ 73,47	B41
DFM1150160		M8 x 105	13	50	100	400	1	075352969954	€ 76,53	B41
DFM1150230		M10 x 60	17	5	100	400	1	075352969978	€ 83,14	B41
DFM1150280		M10 x 90	17	10	50	200	1	075352970011	€ 53,46	B41
DFM1150320		M10 x 100	17	20	50	200	1	075352970035	€ 53,77	B41
DFM1150360		M10 x 120	17	40	50	200	1	075352962580	€ 58,69	B41
DFM1150440		M10 x 160	17	80	50	200	1	075352970059	€ 74,60	B41
DFM1150250		M12 x 80	19	5	50	200	1	075352969992	€ 68,35	B41
DFM1150580		M12 x 105	19	20	25	100	1	075352970073	€ 35,62	B41
DFM1150620		M12 x 120	19	35	25	100	1	075352970097	€ 38,31	B41
DFM1150640		M12 x 135	19	50	25	100	1	075352970110	€ 42,73	B41
DFM1150660		M12 x 165	19	80	25	100	1	075352970134	€ 54,17	B41
DFM1150680		M12 x 175	19	90	25	100	1	075352970158	€ 56,23	B41
DFM1150730		M16 x 100	24	5	25	100	1	075352970172	€ 60,46	B41
DFM1150780		M16 x 135	24	25	20	80	1	075352970196	€ 51,00	B41
DFM1150810		M16 x 160	24	50	10	40	1	075352970219	€ 38,39	B41
DFM1150830		M16 x 210	24	100	10	40	1	075352970233	€ 51,06	B41
DFM1150860		M20 x 120	30	5	10	40	1	075352970295	€ 49,03	B41
DFM1150850		M20 x 170	30	35	10	40	1	075352970271	€ 79,03	B41

FHS HULSANKERS ZESKANT BOUT

FHS - VERZINKT



Cat. Nr.	Boordiam. / Lengte [mm]	Sleutelwijdte [mm]	Draaddiam. [mm]	Max t_{fix} [mm]	Aantal in verpakking	Aantal in omdoos	Bestel-eenheid	Barcode	Prijs excl. BTW	PG
DFM1210390	8 x 45	10	6	1	100	800	1	075352962900	€ 20,89	B41
DFM1210450	10 x 55	13	8	5	50	400	1	075352962948	€ 17,26	B41
DFM1210480	10 x 80	13	8	30	50	400	1	075352962962	€ 20,44	B41
DFM1210510	10 x 100	13	8	50	25	200	1	075352962986	€ 12,49	B41
DFM1210540	12 x 65	16	10	5	25	200	1	075352963006	€ 13,17	B41
DFM1210570	12 x 80	16	10	20	25	200	1	075352963020	€ 15,44	B41

BESCHRIJVING

- Doorsteekmontage
- Licht hulsanker voor doorsteekinstallatie
- Kwaliteit staal 4.8 gradatie
- Verkrijgbaar in lengtes 45-100 mm

TOEPASSINGEN

- Leiding- & verwarmingssteunen
- Stalen balken
- Houten raamwerk
- Zware deuren en beveiligingsluiken

TW OOGANKER

TW - VERZINKT



BESCHRIJVING

- Universeel middelzwaar anker met oog
- Speciaal conus-ontwerp voor snelle installatie

TOEPASSINGEN

- Verlaagde plafonds
- Hangende ventilatie & leidingen

Cat. Nr.	Boordiam. / Lengte [mm]	Oogdiameter [mm]	Aantal in verpakking	Aantal in omdoos	Bestel-eenheid	Barcode	Prijs excl. BTW	PG
DFM1210600	6 x 55	6	100	1600	1	075352963044	€ 26,14	B41



SNAKE ZELFTAPPENDE ANKERS MET INWENDIGE SCHROEFDRAAD

BINNENDRAADANKER MET GOEDKEURING VOOR GESCHEURD BETON ALS ENKELVOUDIGE BEVESTIGING

De Snake is een gepatenteerd zelftappend anker met interne draad met ETA optie 1 goedkeuring voor gescheurd en ongescheurd beton.

- Het enige 'inslagankertype' op de markt met ETA optie 1 goedkeuring
- Het anker heeft een volledige grip over de totale ankerlengte en is goedgekeurd voor zeer kleine randafstanden.
- Installatie zonder gebruik van een hamer en tot maar liefst 6 keer snellere installatie in vergelijking met inslagankers.
- Speciaal installatiegereedschap voor correcte plaatsingsdiepte wordt standaard meegeleverd in elke verpakking.
- Verwijderbaar: bij tijdelijke bevestigingen kan de Snake volledige verwijderd worden (geen achterblijvend staal in beton).
- F120 brandweerstandklasse

SNAKE ZELFTAPPENDE ANKERS MET INWENDIGE SCHROEFDRAAD

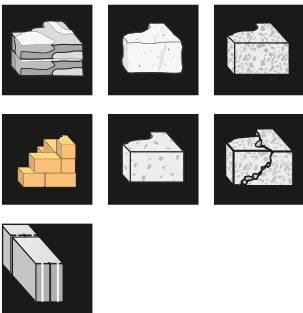

SNAKE VERANKERINGSKIT

VERZINKT



Cat. Nr.	ETA	Diam. binnendraad / Lengte [mm]	Boordiam. [mm]	Aantal in verpakking	Aantal in omdoos	Bestel-eenheid	Barcode	Prijs excl. BTW	PG
DFM2310050	•	M8 x 31	12.7	50	400	1	075352971308	€ 31,29	B41
DFM2310000*	•	M10 x 31	12.7	50	400	1	075352971285	€ 31,29	B41
DFM2310100		M12 x 42	19.1	50	200	1	075352965420	€ 85,67	B41

BESCHRIJVING

- Gepatenteerd, zelftappend anker met inwendige schroefdraad en ETA optie 1 goedkeuring voor gescheurd en ongescheurd beton
- Goedgekeurd voor zeer kleine randafstanden
- Volledige grip over de hele ankerlengte
- Tot 6 keer snellere installatie in vergelijking met inslagankers
- Elke doos wordt geleverd met een boor en installatiegereedschap

DM INSLAGANKERS



BESCHRIJVING

- Verzinkt spreidanker met inwendig schroefdraad
- Eenvoudig te installeren anker met ETA optie 7 goedkeuring voor ongescheurd beton en Part 6 goedkeuring voor gescheurd beton
- F120 brandweerstandsklasse

TOEPASSINGEN

- Elektrische fittingen & leiding
- Ventilatie
- Airconditioningsystemen
- Verlaagde plafonds
- Stoelen
- Beschotten & rails

DM-LIP-PRO

VERZINKT



Cat. Nr.	ETA		Draad diam. / Lengte [mm]	Boordiam. [mm]	Aantal in verpakking	Aantal in omdoos	Bestel-eenheid	Barcode	Prijs excl. BTW	PG
	1	2								
DFM2110000	•		M6 x 25	8	100	1600	1	075352964904	€ 14,79	B41
DFM211010S*	•	•	M8 x 30	10	50	800	1	075352110400	€ 12,60	B41
DFM2110100*	•	•	M8 x 30	10	100	800	1	075352964928	€ 22,44	B41
DFM211015S*	•	•	M10 x 40	12	50	800	1	075352110424	€ 21,00	B41
DFM2110150*	•	•	M10 x 40	12	100	800	1	075352964942	€ 36,82	B41
DFM211020S*	•	•	M12 x 50	16	50	400	1	075352110448	€ 34,13	B41
DFM2110200*	•	•	M12 x 50	16	100	400	1	075352964966	€ 59,00	B41
DFM2110300	•		M16 x 65	20	25	100	1	075352965000	€ 29,92	B41
DFM2110250			M20 x 80	25	25	100	1	075352964980	€ 64,58	B41



BESCHRIJVING

- Verzinkt spreidanker met inwendig schroefdraad
- Eenvoudig te installeren anker met ETA optie 7 goedkeuring voor ongescheurd beton en Part 6 goedkeuring voor gescheurd beton
- F120 brandweerstandsklasse
- DM-PRO ontworpen voor onzichtbaar afdekken met mortel na gebruik

TOEPASSINGEN

- Elektrische fittingen & leiding
- Ventilatie
- Airconditioningsystemen
- Verlaagde plafonds
- Stoelen
- Beschotten & rails

DM-PRO

VERZINKT



Cat. Nr.	ETA		Draad diam. / Lengte [mm]	Boordiam. [mm]	Aantal in verpakking	Aantal in omdoos	Bestel-eenheid	Barcode	Prijs excl. BTW	PG
	1	2								
DFM2110500	•		M6 x 25	8	100	1600	1	075352965024	€ 11,74	B41
DFM211055S*	•	•	M8 x 30	10	50	800	1	075352110462	€ 10,50	B41
DFM2110550*	•	•	M8 x 30	10	100	800	1	075352965048	€ 18,00	B41
DFM211060S*	•	•	M10 x 40	12	50	800	1	075352110486	€ 16,80	B41
DFM2110600*	•	•	M10 x 40	12	100	800	1	075352965062	€ 29,40	B41
DFM211065S*	•	•	M12 x 50	16	50	400	1	075352110509	€ 30,98	B41
DFM2110650*	•	•	M12 x 50	16	100	400	1	075352965086	€ 52,01	B41
DFM2110700	•		M16 x 65	20	25	100	1	075352965109	€ 29,35	B41
DFM2110750			M20 x 80	25	25	100	1	075352965123	€ 51,51	B41



BESCHRIJVING

- Spreidanker met inwendig schroefdraad
- Eenvoudig te installeren anker met ETA optie 7 goedkeuring voor ongescheurd beton en Part 6 goedkeuring voor gescheurd beton (alleen verzinkt & roestvast staal)
- Ontworpen voor onzichtbaar afdekken met mortel na gebruik
- F120 brandweerstandsklasse
- Goedgekeurd voor toepassingen die een hogere corrosiebestendigheid vereisen

TOEPASSINGEN

- Elektrische fittingen & leiding
- Ventilatie
- Airconditioningsystemen
- Verlaagde plafonds
- Stoelen
- Beschotten & rails

DM-SS-PRO

A4 STAAL



Cat. Nr.	ETA		Draad diam. / Lengte [mm]	Boordiam. [mm]	Aantal in verpakking	Aantal in omdoos	Bestel-eenheid	Barcode	Prijs excl. BTW	PG
	1	2								
DFM2120000	•		M6 x 25	8	100	1600	1	075352965147	€ 150,56	B41
DFM2120050*	•	•	M8 x 30	10	100	800	1	075352965161	€ 163,80	B41
DFM2120100*	•	•	M10 x 40	12	100	800	1	075352965185	€ 226,67	B41
DFM2120150*	•	•	M12 x 50	16	100	400	1	075352965208	€ 380,53	B41
DFM2120200	•		M16 x 65	20	25	100	1	075352965222	€ 202,68	B41
DFM2120250			M20 x 80	25	25	100	1	075352965246	€ 412,96	B41

DM INSLAGANKERS INSTALLATIEGEREEDSCHAP

BESCHRIJVING

- Installatiegereedschap voor DM-LIP-PRO, DM-PRO en DM-SS-PRO inslagankers

INSTALLATIEGEREEDSCHAP



Cat. Nr.	Draaddiam. [mm]	Aantal in verpakking	Aantal in omdoos	Bestel-eenheid	Barcode	Prijs excl. BTW	PG
DFM2100010	M6	1	-	1	075352964881	€ 6,34	B43
DFM2100060	M8	1	-	1	075352964782	€ 7,42	B43
DFM2100110	M10	1	-	1	075352964805	€ 7,42	B43
DFM2100160	M12	1	-	1	075352964829	€ 10,56	B43
DFM2100210	M16	1	-	1	075352964843	€ 13,76	B43
DFM2100260	M20	1	-	1	075352964867	€ 15,88	B43

VERTIGO™ VERTIKALE HANGERS BETON

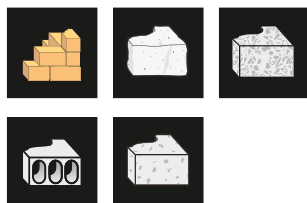

VERTIGO™ VERTIKALE HANGER

VERZINKT



Cat. Nr.	Draaddiam. / Lengte [mm]	Koplenkte [mm]	Boordiam. [mm]	Sleutelwijdte [mm]	Aantal in verpakking	Aantal in omdoos	Bestel-eenheid	Barcode	Prijs excl. BTW	PG
DFM2220050	8 x 39	16	6.5	13	50	400	1	075352965321	€ 34,87	B41
DFM2220100	10 x 39	16	6.5	13	50	400	1	075352965345	€ 38,51	B41

BESCHRIJVING

- Volledig stalen zelftappend ankersysteem
- Voor het bovenhoofds verticaal afhangen van ankerstangen

TOEPASSINGEN

- Hangende buizen
- Sprinklersystemen
- Verlichtingsystemen
- Verlaagde plafonds

VERTIGO™ INSTALLATIEGEREEDSCHAP



Cat. Nr.	Draaddiam. [mm]	Aantal in verpakking	Bestel-eenheid	Barcode	Prijs excl. BTW	PG
DFM2200100	M8 – M10	5	1	075352965284	€ 36,85	B43

SPIKE®



SPIKE® BOLKOP

VERZINKT



Cat. Nr.	Boordiam. / Lengte [mm]	Max t _{fix} [mm]	Aantal in verpakking	Aantal in omdoos	Bestel-eenheid	Barcode	Prijs excl. BTW	PG
DFM3110240	5 x 32	10	100	1600	1	075352966182	€ 21,25	B41
DFM3110280	5 x 38	16	100	1600	1	075352966199	€ 21,84	B41

BESCHRIJVING

- Gepatenteerd, eendelig, vandalisme- en trillingsbestendig anker van 8.2 klasse staal met oog
- Vooraf geëxpandeerd ankerontwerp voor eenvoudige montage

TOEPASSINGEN SPIKE BOLKOP

- Hekwerk
- Raamwerk
- Straatmeubilair
- Metalstudverbindingen
- Kabelgoten en steunen

SPIKE® MET OOG

VERZINKT



Cat. Nr.	Boordiam. / Lengte [mm]	Oogdiam. [mm]	Aantal in verpakking	Aantal in omdoos	Bestel-eenheid	Barcode	Prijs excl. BTW	PG
DFM3110000	5 x 30	6	100	1600	1	075352966137	€ 19,46	B41

TOEPASSINGEN SPIKE MET OOG

- Verlaagde plafonds
- Draadhangers

TAPPER-PRO SCHROEVEN

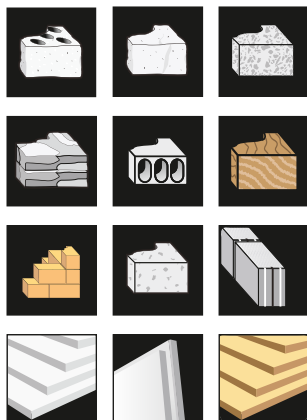

BESCHRIJVING

- Eendelige zelftappende betonschroef voor gebruik in een groot aantal toepassingen in basismaterialen zoals beton, metselwerk en hout
- Bevat een corrosiebestendige Perma-Seal® coating en een geoptimaliseerd schroefdraadontwerp voor een lager aandraaimoment. De schroef bevat ook een fretboor boorkop voor hout (geen voorboren vereist)
- De enige betonschroef die voldoet aan de 2012 IBC en IRC-normen voor 4 verschillende basismaterialen

TOEPASSINGEN

- Schermbehuizingen
- Metalen buitenverlichting
- Stormluiken
- Maritieme toepassingen

TAPPER-PRO ZESKANTKOP

PERMA-SEAL®



Cat. Nr.	Draaddiam. / Lengte [mm]	Boordiam. [mm]	Max t _{fix} [mm]	Aantal in verpakking	Aantal in omdoos	Bestel-eenheid	Barcode	Prijs excl. BTW	PG
DWT1400100	6.3 × 32	4.8*	7**	100	1600	1	075352967196	€ 17,77	B41
DWT1400150	6.3 × 45	4.8*	1	100	1600	1	075352967219	€ 19,98	B41
DWT1400200	6.3 × 57	4.8*	13	100	800	1	075352967233	€ 22,54	B41
DWT1400250	6.3 × 70	4.8*	26	100	800	1	075352967257	€ 24,51	B41
DWT1400300	6.3 × 82	4.8*	38	100	400	1	075352967271	€ 26,68	B41

* Raadpleeg de Technische Handleiding en ICC-ES voor de juiste installatie-instructies

** Verlaagde plaatsingsdiepte van 25 mm, niet geschikt voor ICC-ES goedkeuring

TAPPER-PRO VERZONKEN KOP

PERMA-SEAL®



Cat. Nr.	Draaddiam. / Lengte [mm]	Boordiam. [mm]	Max t _{fix} [mm]	Aantal in verpakking	Aantal in omdoos	Bestel-eenheid	Barcode	Prijs excl. BTW	PG
DWT1410650	4.8 × 57	4*	13	100	800	1	075352972626	€ 17,38	B41
DWT1410700	4.8 × 70	4*	26	100	800	1	075352967677	€ 18,39	B41
DWT1410850	4.8 × 101	4*	57	100	800	1	075352967738	€ 22,54	B41
DWT1410100	6.3 × 32	4.8*	7**	100	1600	1	075352967479	€ 17,77	B41
DWT1410150	6.3 × 45	4.8*	1	100	1600	1	075352967493	€ 19,98	B41
DWT1410200	6.3 × 57	4.8*	13	100	800	1	075352967516	€ 22,54	B41
DWT1410250	6.3 × 70	4.8*	26	100	800	1	075352967530	€ 24,71	B41
DWT1410300	6.3 × 82	4.8*	38	100	400	1	075352967554	€ 26,68	B41
DWT1410400	6.3 × 101	4.8*	57	100	400	1	075352967592	€ 29,61	B41
DWT1410450	6.3 × 127	4.8*	83	100	400	1	075352972619	€ 41,70	B41

* Raadpleeg de Technische Handleiding en ICC-ES voor de juiste installatie-instructies

** Verlaagde plaatsingsdiepte van 25 mm, niet geschikt voor ICC-ES goedkeuring

PBZ-PRO STALEN KEILNAGELS

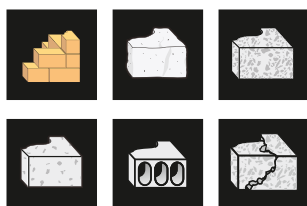

BESCHRIJVING

- Stalen keilnagel met ETA Part 6 goedkeuring voor meervoudige bevestigingen
- Goedgekeurd voor F120 brandsweerstandsklasse
- De eenvoudigere BSC-PBZ-PRO biedt een voordelige bevestiging

TOEPASSINGEN

- Latten
- Metalen profielen
- Verlaagde plafondbeugels

BSC-PBZ-PRO

VERZINKT



Cat. Nr.	ETA	Boordiam. / Lengte [mm]	Max t _{fix} [mm]	Aantal in verpakking	Aantal in omdoos	Bestel-eenheid	Barcode	Prijs excl. BTW	PG
DFM3310000	•	6 × 35	5	200	1600	1	075352966649	€ 51,76	B41
DFM3310050	•	6 × 65	35	100	800	1	075352966663	€ 31,03	B41

PBZ-PRO

VERZINKT



Cat. Nr.	ETA	Boordiam. / Lengte [mm]	Max t _{fix} [mm]	Aantal in verpakking	Aantal in omdoos	Bestel-eenheid	Barcode	Prijs excl. BTW	PG
DFM3310100	•	6 × 35	5	100	800	1	075352966687	€ 27,17	B41
DFM3310150	•	6 × 65	35	100	400	1	075352966700	€ 32,02	B41

SPANHULS MET OOG

VERZINKT

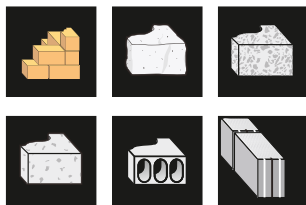

Cat. Nr.	Boordiam. / Lengte [mm]	Oogdiam. [mm]	Aantal in verpakking	Aantal in omdoos	Bestel-eenheid	Barcode	Prijs excl. BTW	PG
DFM3130500	8 x 42	5	100	800	1	075352966625	€ 10,96	B41

BESCHRIJVING

- Spanhuls met oog voor lichtere toepassingen in beton en metselwerk
- De nagelhuls wordt er ingehamerd en zet over de hele lengte uit in het gat

SPANHULZEN

VERZINKT

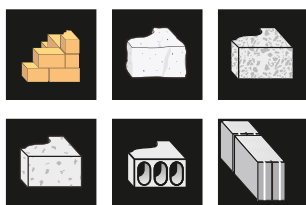

Cat. Nr.	Boordiam. / Lengte [mm]	Kopdiameter [mm]	Max t _{fix} [mm]	Aantal in verpakking	Aantal in omdoos	Bestel-eenheid	Barcode	Prijs excl. BTW	PG
DFM3130000	6 x 30	12	2	200	1600	1	075352966427	€ 12,96	B41
DFM3130050	6 x 40	12	10	200	1600	1	075352966441	€ 14,28	B41
DFM3130100	6 x 50	12	20	200	800	1	075352966465	€ 15,54	B41
DFM3130150	6 x 60	12	30	200	800	1	075352966489	€ 17,26	B41
DFM3130200	6 x 80	12	50	100	800	1	075352966502	€ 9,42	B41
DFM3130250	8 x 70	14	30	100	400	1	075352966526	€ 12,32	B41
DFM3130300	8 x 90	14	50	100	400	1	075352966540	€ 14,25	B41
DFM3130350	8 x 110	14	50	50	200	1	075352966564	€ 8,42	B41
DFM3130400	8 x 130	14	70	50	200	1	075352966588	€ 12,96	B41
DFM3130450	8 x 150	14	90	100	400	1	075352966601	€ 30,46	B41

BESCHRIJVING

- Spanhuls voor lichtere toepassingen in beton en metselwerk
- De nagelhuls wordt er ingehamerd en zet over de hele lengte uit in het gat
- De kraag houdt het te bevestigende materiaal vast

ISO METALEN ISOLATIEPLUGGEN

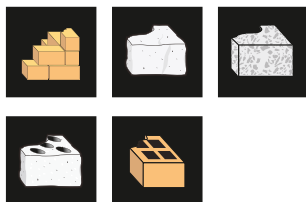

Cat. Nr.	Boordiam. / Lengte [mm]	Diam. ring [mm]	Aantal in verpakking	Aantal in omdoos	Bestel-eenheid	Barcode	Prijs excl. BTW	PG
DFM3150000	8 x 90	35	50	100	1	075352966342	€ 8,82	B41
DFM3150050	8 x 110	35	50	100	1	075352966366	€ 10,01	B41
DFM3150100	8 x 140	35	50	100	1	075352966380	€ 11,63	B41
DFM3150150	8 x 170	35	50	100	1	075352966403	€ 13,74	B41

BESCHRIJVING

- Eendelige metalen isolatieplug
- Tijdsbesparend door eenvoudige slagmontage

NYLON SLAGPLUG MET KRAAG



Cat. Nr.	Boordiam. / Lengte [mm]	Max t _{fix} [mm]	Aantal in verpakking	Aantal in omdoos	Bestel-eenheid	Barcode	Prijs excl. BTW	PG
DFM3210200	6 x 40	10	100	800	1	075352971544	€ 2,82	B41

BESCHRIJVING

- Standaard nylon slagplug
- Eenvoudig te installeren via het te bevestigen onderdeel
- Expandeert door te hameren of in te schroeven (kan worden verwijderd)

TOEPASSINGEN

- Steunen met thermische isolatie
- Kabelgoten
- Buisklemmen
- Plinten
- Metalen beugels en frames

FRAMID® PRO

SNELLE APPLICATIE MET UITZONDERLIJKE DRAAGKRACHT

De **Framid® PRO** is een universele constructieplug ontwikkeld voor een vlotte installatie in een grote variatie aan materialen, in zowel vaste als holle dragers. Verkrijgbaar met schroef met bolle of verzonken kop en in verschillende afwerkingen. De plug bevat een polyamide PA6 plug van hoge kwaliteit.

De brede kraag van de hex versie biedt een uitstekende isolatie tegen water.

ASSORTIMENT FRAMID® PRO

VERKIJGBARE AFWERKINGEN:

VERZINKT

GEGALVANISEERD

ROESTVRIJ STAAL



HEX KOP MET
TORX® DRIVE



VERZONKEN KOP MET
TORX® DRIVE



VOORUITSTREVENDE
ONTWERP
MET ETA GOEDKEURING

HOGE KWALITEIT
PA6 MATERIAAL
F90 BRANDBESTENDIG*

360° ANKER
BEVESTIGING -
VOOR MAXIMALE
GRIP

UNIEK PROFIEL
VOORKOMT DRAAIEN
VAN PLUG

EFFICIËNTE
LASTVERDELING
ZONDER
OVEREXPANSIE

*Enkel M10



FRAMID PRO® COSNSTRUCTIEPLUGGEN



HEX-KOP

VERZINKT



Cat. Nr.	Boordiam. / Lengte [mm]	Aantal in verpakking	Besteleenheid	Barcode	Prijs excl. BTW	PG
DFM3540000	10 × 80	50	1	5054905004132	€ 19,90	B41
DFM3540010	10 × 100	50	1	5054905004149	€ 29,90	B41
DFM3540020	10 × 120	50	1	5054905004156	€ 31,90	B41
DFM3540030	10 × 140	50	1	5054905004163	€ 36,90	B41
DFM3540040	10 × 160	25	1	5054905004170	€ 22,30	B41
DFM3540050	10 × 180	25	1	5054905004187	€ 25,90	B41
DFM3540060	10 × 200	25	1	5054905004194	€ 27,70	B41
DFM3540070	10 × 230	25	1	5054905004200	€ 52,90	B41

VERZONKEN KOP

IMBUS



Cat. Nr.	Boordiam. / Lengte [mm]	Aantal in verpakking	Aantal in omdoos	Besteleenheid	Barcode	Prijs excl. BTW	PG
DFM3540200	14 × 100	25		1	5054905004217	€ 27,30	B41
DFM3540210	14 × 120	25		1	5054905004224	€ 33,50	B41
DFM3540220	14 × 140	25		1	5054905004231	€ 35,50	B41
DFM3540230	14 × 160	25		1	5054905004248	€ 39,70	B41
DFM3540240	14 × 180	25		1	5054905004255	€ 43,90	B41
DFM3540250	14 × 200	25		1	5054905004262	€ 63,30	B41

VERZONKEN KOP

VERZINKT



Cat. Nr.	Boordiam. / Lengte [mm]	Aantal in verpakking	Aantal in omdoos	Besteleenheid	Barcode	Prijs excl. BTW	PG
DFM3540390	8 × 120	50		1	5054905004330	€ 17,90	B41
DFM3540400	10 × 100	50		1	5054905004347	€ 27,30	B41
DFM3540410	10 × 120	50		1	5054905004354	€ 29,90	B41
DFM3540420	10 × 140	50		1	5054905004361	€ 34,90	B41
DFM3540430	10 × 160	25		1	5054905004378	€ 19,90	B41
DFM3540440	10 × 180	25		1	5054905004385	€ 22,90	B41
DFM3540450	10 × 200	25		1	5054905004392	€ 24,90	B41
DFM3540460	10 × 230	25		1	5054905004408	€ 39,90	B41
DFM3540470	10 × 260	25		1	5054905004415	€ 59,90	B41
DFM3540480	10 × 300	25		1	5054905004422	€ 74,90	B41
DFM3540490	14 × 100	25		1	5054905004439	€ 22,90	B41
DFM3540500	14 × 120	25		1	5054905004446	€ 30,70	B41
DFM3540510	14 × 140	25		1	5054905004453	€ 31,30	B41
DFM3540520	14 × 160	25		1	5054905004460	€ 34,90	B41
DFM3540530	14 × 180	25		1	5054905004477	€ 38,70	B41
DFM3540540	14 × 200	25		1	5054905004484	€ 54,90	B41
DFM3540550	14 × 230	25		1	5054905004491	€ 63,50	B41
DFM3540560	14 × 260	25		1	5054905004507	€ 68,90	B41

HEX-KOP

GEGALVANISEERD



Cat. Nr.	Boordiam. / Lengte [mm]	Aantal in verpakking	Aantal in omdoos	Besteleenheid	Barcode	Prijs excl. BTW	PG
DFM3540660	10 × 80	50		1	5054905004514	€ 26,50	B41
DFM3540670	10 × 100	50		1	5054905004521	€ 34,90	B41
DFM3540680	10 × 120	50		1	5054905004538	€ 38,70	B41
DFM3540690	10 × 140	50		1	5054905004545	€ 44,90	B41
DFM3540700	10 × 160	25		1	5054905004552	€ 26,70	B41
DFM3540710	10 × 180	25		1	5054905004569	€ 29,30	B41
DFM3540720	10 × 200	25		1	5054905004576	€ 32,50	B41
DFM3540730	10 × 230	25		1	5054905004583	€ 49,90	B41

FRAMID PRO® COSNSTRUCTIEPLUGGEN

(VERVOLG)



VERZONKEN KOP

GEGALVANISEERD



Cat. Nr.	Boordiam. / Lengte [mm]	Aantal in verpakking	Aantal in omdoos	Bestel-eenheid	Barcode	Prijs excl. BTW	PG
DFM3540740	10 x 80	50	1	1	5054905004590	€ 22,70	B41
DFM3540750	10 x 100	50	1	1	5054905004606	€ 34,90	B41
DFM3540760	10 x 120	50	1	1	5054905004613	€ 38,90	B41
DFM3540770	10 x 140	50	1	1	5054905004620	€ 44,90	B41
DFM3540780	10 x 160	25	1	1	5054905004637	€ 26,50	B41
DFM3540790	10 x 180	25	1	1	5054905004644	€ 29,90	B41
DFM3540800	10 x 200	25	1	1	5054905004651	€ 32,90	B41
DFM3540810	10 x 230	25	1	1	5054905004668	€ 49,90	B41

HEX-KOP

ROESTVRIJ STAAL



Cat. Nr.	Boordiam. / Lengte [mm]	Aantal in verpakking	Aantal in omdoos	Bestel-eenheid	Barcode	Prijs excl. BTW	PG
DFM3540840	10 x 80	50	1	1	5054905004675	€ 114,90	B41
DFM3540850	10 x 100	50	1	1	5054905004682	€ 139,90	B41
DFM3540860	10 x 120	50	1	1	5054905004699	€ 169,90	B41
DFM3540870	10 x 140	50	1	1	5054905004705	€ 198,70	B41
DFM3540880	10 x 160	25	1	1	5054905004712	€ 114,90	B41
DFM3540890	10 x 180	25	1	1	5054905004729	€ 139,90	B41
DFM3540900	10 x 200	25	1	1	5054905004736	€ 165,90	B41
DFM3540910	10 x 230	25	1	1	5054905004743	€ 334,90	B41

VERZONKEN KOP

ROESTVRIJ STAAL



Cat. Nr.	Boordiam. / Lengte [mm]	Aantal in verpakking	Aantal in omdoos	Bestel-eenheid	Barcode	Prijs excl. BTW	PG
DFM3540920	10 x 80	50	1	1	5054905004750	€ 97,90	B41
DFM3540930	10 x 100	50	1	1	5054905004767	€ 124,90	B41
DFM3540940	10 x 120	50	1	1	5054905004774	€ 149,90	B41
DFM3540950	10 x 140	50	1	1	5054905004781	€ 177,50	B41
DFM3540960	10 x 160	25	1	1	5054905004798	€ 104,90	B41
DFM3540970	10 x 180	25	1	1	5054905004804	€ 127,50	B41
DFM3540980	10 x 200	25	1	1	5054905004811	€ 149,90	B41
DFM3540990	10 x 230	25	1	1	5054905004828	€ 279,90	B41

MFA METALEN KOZIJNANKERS



Cat. Nr.	Boordiam. / Lengte [mm]	Max t _{ix} [mm]	Aantal in verpakking	Aantal in omdoos	Bestel-eenheid	Barcode	Prijs excl. BTW	PG
DFM3510000	10 x 72	42	50	400	1	075352972022	€ 10,66	B45
DFM3510050	10 x 92	62	50	400	1	075352972046	€ 12,18	B45
DFM3510100	10 x 112	82	50	400	1	075352972060	€ 13,70	B45
DFM3510150	10 x 132	102	25	200	1	075352972084	€ 7,61	B45

BESCHRIJVING

- Metalen kozijnanker
- Door de metrische schroef aan te draaien wordt de kegel in de huls getrokken en expandeert de bevestiging
- Geschikt voor bevestigingsdiktes tussen 42-102 mm

KOZIJSCHROEVEN



PSZ

VOOR HOUTEN KOZIJNEN



Cat. Nr.	Draaddiam. / Lengte [mm]	TORX	Max t _{fix} [mm]	Aantal in verpakking	Aantal in omdoos	Bestel-eenheid	Barcode	Prijs excl. BTW	PG
DFM3520350	7.5 × 72	T25	42	100	400	1	075352972169	€ 12,00	B41
DFM3520400	7.5 × 92	T25	62	100	400	1	075352972183	€ 15,00	B41
DFM3520450	7.5 × 112	T25	82	50	200	1	075352972206	€ 9,00	B41
DFM3520500	7.5 × 132	T25	102	50	200	1	075352972220	€ 10,75	B41
DFM3520550	7.5 × 152	T25	122	50	200	1	075352972244	€ 13,75	B41
DFM3520650	7.5 × 182	T25	152	50	200	1	075352972268	€ 20,00	B41

PS

VOOR KUNSTSTOF KOZIJNEN



Cat. Nr.	Draaddiam. / Lengte [mm]	TORX	Max t _{fix} [mm]	Aantal in verpakking	Aantal in omdoos	Bestel-eenheid	Barcode	Prijs excl. BTW	PG
DFM3510250	7.5 × 72	T30	42	100	400	1	075352966724	€ 12,00	B41
DFM3510300	7.5 × 92	T30	62	100	400	1	075352966748	€ 15,00	B41
DFM3510350	7.5 × 112	T30	82	50	200	1	075352966762	€ 9,00	B41
DFM3510400	7.5 × 132	T30	102	50	200	1	075352966786	€ 10,75	B41
DFM3510450	7.5 × 152	T30	122	50	200	1	075352966809	€ 13,75	B41
DFM3510500	7.5 × 182	T30	152	50	200	1	075352966823	€ 20,00	B41

BESCHRIJVING

- Kozijnschroef met cilindrische kop voor houten kozijnen en met platte kop voor metalen en kunststof kozijnen
- Verzinkt met een T25 of T30 torx aansluiting en zelftappende schroefdraad
- Spanningsvrije bevestiging zonder extra pluggen
- Alleen een boor met een diameter van 6 mm nodig (6.5 mm voor extra harde baksteen of beton)

TOEPASSINGEN

- Houten en kunststof raamkozijnen

SNELBOUWSCHROEVEN

FIJNE DRAAD

VOOR METALEN PROFIELEN



Cat. Nr.	Lengte [mm]	Diameter [mm]	Aantal in verpakking	Aantal in omdoos	Bestel-eenheid	Barcode	Prijs excl. BTW	PG
DWF4000250	25	3.5	1000	10000	1	075352140612	€ 17,23	B46
DWF4000350	35	3.5	1000	10000	1	075352140636	€ 19,21	B46
DWF4000450	45	3.5	1000	10000	1	075352140650	€ 23,67	B46
DWF4000550	55	3.5	1000	8000	1	075352140667	€ 26,90	B46

GROVE DRAAD

VOOR HOUTEN PROFIELEN



Cat. Nr.	Lengte [mm]	Diameter [mm]	Aantal in verpakking	Aantal in omdoos	Bestel-eenheid	Barcode	Prijs excl. BTW	PG
DWF4100350	35	3.5	1000	10000	1	075352140674	€ 19,21	B46
DWF4100450	45	3.5	1000	10000	1	075352140681	€ 23,67	B46
DWF4100550	55	3.5	1000	8000	1	075352140698	€ 26,90	B46

BEVESTIGINGSMIDDELEN VOOR ELKE TAAK























Het assortiment ankers voor lichtgewicht toepassingen van **DeWALT** biedt snelle oplossingen voor een groot aantal basismaterialen.

Alle producten in het lichtgewicht assortiment van **DeWALT** zijn ontworpen en geproduceerd volgens dezelfde strenge normen als ons assortiment zwaarlast- en lijmankeers. En, indien van toepassing, getest op geschiktheid met uittrektesten.

Het assortiment omvat gipsplaat- en muurankers die zichzelf in het materiaal boren, met minimale schade aan het basismateriaal en de belasting verdelen om uittrekken te voorkomen. In te hameren ankers zijn ook verkrijgbaar voor snelle bevestiging.

Er zijn ook ankers voor standaard bevestigingstoepassingen verkrijgbaar inclusief schroefankers, pluggen en kunststof muurankers.

			BASISMATERIAAL												
PRODUCT			Ongescheurd beton	Kanaalplaat	Natuursteen	Baksteen/metselwerk	Holle baksteen	Kalkzandsteen massief	Geperforeerd kalkzandsteen	Lichtgewicht beton	Gasbeton	Gipsplaat	Gipsblok	Spanplaat	Hout
															
	ZIP-IT® GIPSPLAAT-PLUGGEN	227										✓	✓		
	ZIP-TOGGLE® MET SCHROEVEN	227										✓			
	LEGS® MUURANKERS	227										✓	✓		
	ST STRAP TOGGLE™	227		✓								✓		✓	
	WALL-DOG™ SCHROEFANKERS	228	✓	✓	✓	✓	✓	✓	✓	✓	✓	✓	✓	✓	✓
	SHARKIE™ PLASTIC MUURANKERS	228	✓	✓	✓	✓	✓	✓	✓	✓	✓	✓	✓	✓	✓
	GASBETON-ANKERS	228									✓		✓		

ZIP-IT® GIPSPLAATPLUGGEN



Cat. Nr.	Aantal in verpakking	Aantal in omdoos	Bestel-eenheid	Barcode	Prijs excl. BTW	PG
DFM4110000	100	800	1	075352966885	€ 20,27	B41
DFM4120000	100	800	1	075352966908	€ 9,79	B41

BESCHRIJVING

- Eendelig zelfborend anker bedoeld voor gebruik in gipsplaten voor lichte belasting
- Verkrijgbaar in metaal of nylon
- Inclusief schroeven

ZIP-TOGGLE® MET SCHROEVEN



Cat. Nr.	Schroeflengte [mm]	Aantal in verpakking	Aantal in omdoos	Bestel-eenheid	Barcode	Prijs excl. BTW	PG
DFM4570000	50	50	400	1	075352967172	€ 18,29	B41

BESCHRIJVING

- Zelfborend anker voor gebruik in gipsplaat
- Uniek gepatenteerd ontwerp
- Inclusief schroeven

LEGS® MUURANKERS MET SCHROEVEN



Cat. Nr.	Schroeflengte [mm]	Aantal in verpakking	Aantal in omdoos	Bestel-eenheid	Barcode	Prijs excl. BTW	PG
DFM4470000	35	100	800	1	075352967097	€ 16,62	B41

BESCHRIJVING

- Snel en eenvoudig te gebruiken spreidanker voor gebruik in gipsplaten
- Het anker heeft een perforatiepunt, waardoor voorboren niet nodig is
- Inclusief schroeven

ST STRAP TOGGLES™



Cat. Nr.	Boordiam. [mm]	Dikte basismateriaal [mm]	Draaddiameter [mm]	Aantal in verpakking	Aantal in omdoos	Bestel-eenheid	Barcode	Prijs excl. BTW	PG
DFM4540050	12	80	M6	50	100	1	075352967134	€ 27,66	B41
DFM4540100	18	65	M8	25	50	1	075352967158	€ 13,83	B41

BESCHRIJVING

- Eenvoudig te installeren kantelbevestiging
- Gepatenteerd hollewand anker voor zwaardere belastingen
- Herbruikbaar in hetzelfde gat (verwijder de bout zonder het anker te verliezen)

WALL-DOG™ SCHROEFANKERS



VERZONKEN KOP



Cat. Nr.	Kleur kop	Lengte [mm]	Kopdiameter [mm]	Max t _{ix} [mm]	Aantal in verpakking	Aantal in omdoos	Bestel-eenheid	Barcode	Prijs excl. BTW	PG
DFM424000P	Wit	32	8	3	100	2000	1	075352139593	€ 12,56	B41
DFM424015P	Chroom	32	8	3	100	2000	1	075352139623	€ 12,56	B41

BOLKOP



Cat. Nr.	Kleur kop	Lengte [mm]	Kopdiameter [mm]	Max t _{ix} [mm]	Aantal in verpakking	Aantal in omdoos	Bestel-eenheid	Barcode	Prijs excl. BTW	PG
DFM425000P	Wit	32	8	3	100	2000	1	075352109862	€ 12,56	B41
DFM425005P	Chroom	32	8	3	100	2000	1	075352139623	€ 12,56	B41

BESCHRIJVING

- Een volledig stalen, spanningsvrije, eendelige bevestiging met schroefdraad
- Voor bevestiging van verschillende armaturen direct aan gipsplaat, hout, beton, kalkzandsteen of baksteen
- Geen plug nodig
- Voorboren niet nodig voor hout en gipsplaten

SHARKIE™ PLASTIC MUURANKERS

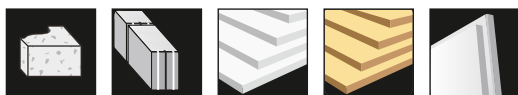

Cat. Nr.	Lengte [mm]	Boordiam. [mm]	Aantal in verpakking	Aantal in omdoos	Bestel-eenheid	Barcode	Prijs excl. BTW	PG
DFM4460050	30	6	100	1600	1	075352967059	€ 16,38	B41
DFM4460100	40	8	100	800	1	075352967073	€ 19,66	B41

BESCHRIJVING

- Muuranker voor allerlei toepassingen
- Het anker vormt zich exact naar het oppervlak van het gat
- 360° bevestiging geeft een betere grip doordat de kracht over het grootste mogelijke oppervlak verdeeld wordt
- Roteert niet en zakt niet in de opening weg
- Geeft een voordelige roestbestendige installatie wanneer het met roestvast stalen schroeven gebruikt wordt

GASBETONANKERS



Cat. Nr.	Schroefdiam. / Boordiam. [mm]	Lengte [mm]	Inbusseuteltel	Aantal in verpakking	Aantal in omdoos	Bestel-eenheid	Barcode	Prijs excl. BTW	PG
DFM3450100	M6 x 10	50	SW6	50	400	1	075352109886	€ 7,79	B41
DFM3450200	M8 x 12	60	SW8	50	200	1	075352109909	€ 10,02	B41
DFM3450300	M10 x 14	70	SW10	40	160	1	075352109930	€ 10,68	B41

BESCHRIJVING

- Verwijderbare spanningsvrije bevestiging in gasbetonblok
- Eenvoudig en snel te installeren met inbusseutels
- Gestucadoorde oppervlaktes zullen niet afbrokkelen door het gebruik van de gasbetonplug
- Hoogwaardig nylon voor betere temperatuur- en corrosiebestendigheid
- Flexibele schroefkeuze - geschikt voor zowel hout- als metrische schroeven
- Door de onderbroken draad tapt de gasbetonplug zich makkelijk in het basismateriaal en verzekert een goede afvoer van het restmateriaal

CHEMISCHE ANKERS & ACCESSOIRES VOOR ELKE TOEPASSING.

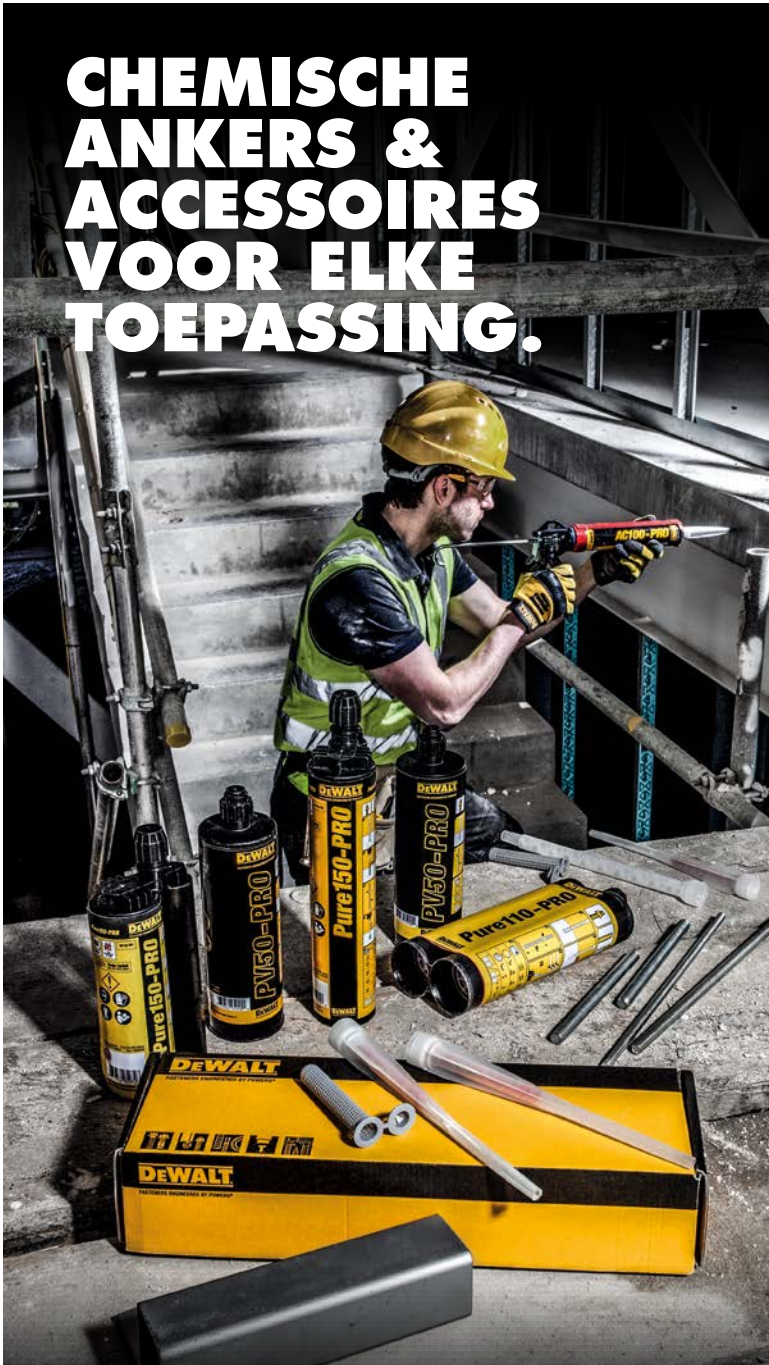

PURE EPOXY-ANKERS



PURE150-PRO

- Hoge thermische en mechanische belastingeigenschappen
- Bijzonder goed bestand tegen chemicaliën
- Goedgekeurd voor gebruik in zowel gescheurd als ongescheurd beton
- Geschikt voor diamantgeboorde gaten
- Geschikt voor natte omstandigheden/ met water gevulde gaten en slechte omstandigheden ter plekke

VINYLESTER ANKERS



AC100-PRO en AC100-NORDIC

- Goede thermische en hoge mechanische belastingeigenschappen
- Styreenvrij vinylester anker
- Snellere uithardingstijden
- Hoge kleefweerstand, vooral in alkalische omstandigheden
- Geschikt voor natte omstandigheden/ met water gevulde gaten
- Goedgekeurd voor een groot aantal basismaterialen

POLYESTER ANKERS



PV45-PRO en PV50-PRO

- Snel uithardend
- Geschikt voor een groot aantal basismaterialen
- Voordelige oplossing
- Geringe geurformulering (PV45)

TOEGESTANE BELASTING VERSUS UITHARDINGSTIJD*

LAGE BELASTING

HOGE BELASTING



15 min

60 min

80 min

30 uur

* GESCHATTE UITHARDINGSTIJD BIJ DROGE OMSTANDIGHEDEN (BIJ 10 °C)

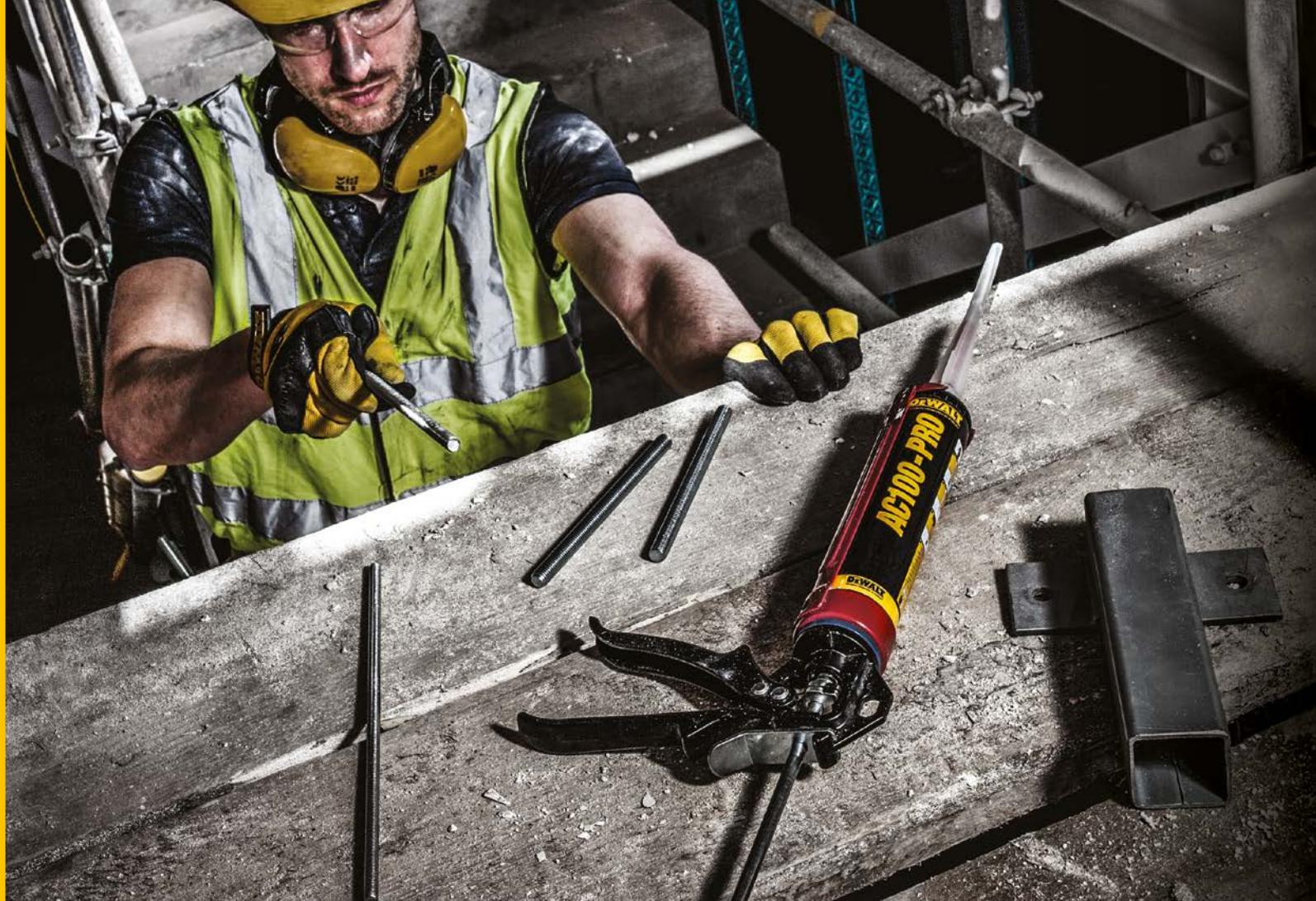

AC100-PRO STYREENVRIJ VINYLESTER LIJMANKER

GOEDGEKEURD VOOR VRIJWEL ELKE TOEPASSING.

De AC100-PRO is een twee-componenten vinylester lijmanker en is goedgekeurd voor vrijwel elke toepassing en basismateriaal.

Het geeft consistente prestaties in ongescheurd en gescheurd beton, met een groot aantal boordiameters en plaatsingsdieptes, evenals flexibele bevestigingsdiktes en een eenvoudige installatieprocedure.

VOOR BETON

- ETA optie 1 goedgekeurd voor gescheurd beton

VOOR METSELWERK

- ETAG 029 goedgekeurd voor gebruik in volle en holle bakstenen

VOOR ACHTERAF GEÏNSTALLEERD WAPENINGSSTAAL

- ETA en Duitse goedkeuring

VOOR SEISMISCHE BELASTING

- Goedkeuring voor seismische belasting volgens categorie C1

INGEBOUWDE FLEXIBILITEIT

De AC100-PRO is goedgekeurd voor een korteduur temperatuur van 120 °C en kan zelfs in watergevulde gaten worden gebruikt. Het heeft ook een snelle uithardingstijd en een hoog belastingsvermogen, waardoor het het ideale lijmanker is voor gebruik op locatie.

- Goedgekeurd voor met water gevulde gaten en toepassingen boven het hoofd
- Installatie tot -10 °C
- Geschikt voor gebruik in met een boorhamer geboorde gaten
- 18 maanden houdbaar na productie (12 maanden voor 300 ml koker)

Het systeem bevat ook een uitgebreid assortiment accessoires, waaronder mengtuiten, spuitpistolen, borstels en draadstangen - zie pagina 56-59 voor meer informatie.

AC100-PRO STYREENVRIJ VINYLESTER LIJMANKER

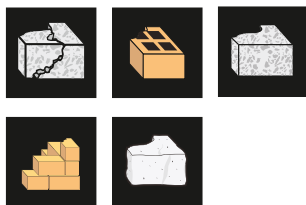

Cat. Nr.	ETA	Inhoud koker [ml]	Aantal in verpakking	Aantal in omdoos	Bestel-eenheid	Barcode	Prijs excl. BTW	PG
DFC1230050	•	300	1	10	1	075352959788	€ 18,36	B42
DFC1230100	•	360	1	10	1	075352959801	€ 22,04	B42
DFC1230000	•	410	1	10	1	075352959764	€ 22,95	B42

Temp °C	Uithardingstijd		
	Geltijd	Uithardingstijd droog	Uithardingstijd nat
-10° C	90 min	24 uur	48 uur
-5° C	90 min	14 uur	28 uur
0° C	45 min	7 uur	14 uur
5° C	25 min	2 uur	4 uur
10° C	15 min	80 min	160 min
20° C	6 min	45 min	90 min
30° C	4 min	25 min	50 min
35° C	2 min	20 min	40 min
40° C	1,5 min	15 min	30 min

SPIJTPISTOLEN



Cat. Nr.	Type	Inhoud koker [ml]	Aantal in verpakking	Aantal in omdoos	Bestel-eenheid	Barcode	Prijs excl. BTW	PG
DFC1610000	Manueel	150/300	1	12	1	075352061900	€ 20,00	B40
DFC1610050	Manueel	360	1	10	1	075352960050	€ 29,00	B40
DFC1610100	Manueel	410	1	10	1	075352968209	€ 32,00	B40
DFC1610150	Heavy Duty Manueel	410	1	10	1	075352960043	€ 149,00	B40

AC100-NORDIC STYREENVRIJ VINYLESTER LIJMANKER

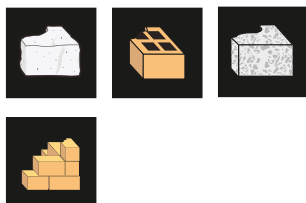

Cat. Nr.	ETA	Inhoud koker [ml]	Aantal in verpakking	Aantal in omdoos	Bestel-eenheid	Barcode	Prijs excl. BTW	PG
DFC1250000		410	1	10	1	075352061788	€ 22,95	B42

Temp °C	Uithardingstijd		
	Geltijd	Uithardingstijd droog	Uithardingstijd nat
-20° C	90 min	24 uur	48 uur
-15° C	75 min	16 uur	32 uur
-10° C	60 min	10 uur	20 uur
-5° C	50 min	5 uur	10 uur
0° C	25 min	150 min	5 uur
5° C	10 min	80 min	160 min
+10° C	6 min	60 min	120 min
+15° C	3 min	45 min	90 min
+20° C	1,5 min	35 min	70 min

SPIJTPISTOLEN



Cat. Nr.	Type	Inhoud koker [ml]	Aantal in verpakking	Aantal in omdoos	Bestel-eenheid	Barcode	Prijs excl. BTW	PG
DFC1610100	Manueel	410	1	10	1	075352968209	€ 32,00	B40
DFC1610150	Heavy Duty Manueel	410	1	10	1	075352960043	€ 149,00	B40
DFC1630250	Pneumatisch	410	1	-	1	075352109787	€ 549,00	B40

BESCHRIJVING

- Formulering die specifiek bedoeld is voor gebruik in extreme kou tot -20°C
- Blijft makkelijk uit te pompen, zelfs bij lage temperaturen
- Geschikt voor met water gevulde gaten en toepassingen boven het hoofd
- Ideaal voor draadstangen
- 18 maanden houdbaar na productie

PURE150-PRO STYREENVRIJ PURE EPOXY LIJMANKER

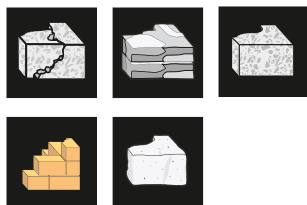

585ml

BESCHRIJVING

- Pure epoxymortel met ETA-optie 1 goedkeuring, voor gebruik in gescheurd en ongescheurd beton
- Goedgekeurd voor toepassingen boven het hoofd en in droge, natte en met water gevulde gaten
- De goedkeuring voor gescheurd beton is geldig voor bevestiging met normale draadstangen, wapeningsstaal en een draadeind met binnendraad. De goedkeuring geldt voor draadstangen met diameters M8-M30 en wapeningsstaal met diameters Ø8-Ø32
- Goedgekeurd voor diamantgeboorde gaten
- Goedgekeurd voor seismische belasting volgens categorie C1
- 24 maanden houdbaar na productie

Cat. Nr.	ETA	Inhoud koker [ml]	Aantal in verpakking	Aantal in omdoos	Bestel-eenheid	Barcode	Prijs excl. BTW	PG
DFC1110050	•	585	1	10	1	075352959740	€ 35,38	B42

Uithardingstijd			
Temp °C	Geltijd	Uithardingstijd droog	Uithardingstijd nat
+5	2 uur	50 uur	100 uur
+10	90 min	30 uur	60 uur
+20	30 min	10 uur	20 uur
+30	20 min	6 uur	12 uur
+40	12 min	4 uur	8 uur

SPUITPISTOLEN



DFC1610350

Cat. Nr.	Type	Inhoud koker [ml]	Aantal in verpakking	Aantal in omdoos	Bestel-eenheid	Barcode	Prijs excl. BTW	PG
DFC1610350	Manueel	385/585	1	5	1	075352968117	€ 59,00	B40
DFC1630050	Pneumatisch	385/585	1	-	1	075352061948	€ 699,00	B40
DFC1630500	Pneumatisch	1400	1	-	1	075352109725	€ 1.199,00	B40

DRAE

DEWALT RESIN
ANCHOR ESTIMATORIN 5 STAPPEN DE JUISTE
HOEEVEELHEID CHEMISCHE
ANKERS VOOR JOUW PROJECT:

1. Kies het gewenste product
2. Selecteer inhoud van de koker
3. Geef aan welk materiaal je wenst te bevestigen
4. Geef de juiste draad- en boordiameter aan
5. En tot slot de boordiepte en het aantal gaten (mogelijk om verspillsfactor toe te voegen)

ONTDEK METEEN HET AANTAL KOKERS DAT
JE NODIG HEBT OM DE KLUS TE KLAREN!

TEST HET ZELF:

PRODUCTEN.DEWALT.BE/NL/FASTENINGS/DRAE/

PRODUCTEN.DEWALT.NL/FASTENINGS/DRAE/

GEDAAN MET
GISSEN!
TOOL VOOR BEREKENEN VAN
AANTAL CHEMISCHE KOKERS

PV45-PRO STYREENVRIJ POLYESTER LIJMANKER



Cat. Nr.	ETA	Inhoud koker [ml]	Aantal in verpakking	Aantal in omdoos	Bestel-eenheid	Barcode	Prijs excl. BTW	PG
DFC1320000	•	300	1	10	1	075352061863	€ 12,40	B42

BESCHRIJVING

- ETA goedgekeurd voor gebruik in ongescheurd beton, volle en holle bakstenen
- Goedkeuring geldig bij gebruik van standaard draadstangen en draadstangen van andere fabrikanten
- Snel uithardend
- Styreenvrij en reukarm
- Alkali-bestendig; duurzaamheid van meer dan 50 jaar
- 12 maanden houdbaar na productie

Temp °C	Uithardingstijd	
	Uithardingstijd droog	Uithardingstijd nat
-5° C	90 min	360 min
0° C	45 min	180 min
5° C	25 min	120 min
10° C	15 min	80 min
20° C	6 min	45 min
30° C	4 min	25 min
35° C	2 min	20 min

SPIJTPISTOLEN



DFC1610000

Cat. Nr.	Type	Inhoud koker [ml]	Aantal in verpakking	Aantal in omdoos	Bestel-eenheid	Barcode	Prijs excl. BTW	PG
DFC1610000	Manueel	300	1	12	1	075352061900	€ 20,00	B40

SC-PRO VINYLESTER DRAAICAPSULES



BESCHRIJVING

- ETA optie 7 goedkeuring voor ongescheurd beton
- Vinylester draaicapsules ook geschikt voor diamantgeboorde gaten
- Voor gebruik in combinatie met draadstangen met punt
- Hoeveelheid mortel wordt exact voor de diameter van het boorgat en boordiepte bepaald
- 18 maanden houdbaar na productie

Cat. Nr.	ETA	Boordiam. [mm]	Draad diam. [mm]	Aantal in verpakking	Aantal in omdoos	Bestel-eenheid	Barcode	Prijs excl. BTW	PG
DFC1510000	•	10	M8	10	500	1	075352959924	€ 11,93	B42
DFC1510050	•	12	M10	10	500	1	075352959948	€ 12,13	B42
DFC1510100	•	14	M12	10	500	1	075352959962	€ 12,54	B42
DFC1510150	•	18	M16	10	200	1	075352959986	€ 12,90	B42

Temp °C	Uithardingstijd	
	Uithardingstijd droog	Uithardingstijd nat
> -5° C	5 uur	10 uur
> +5° C	60 min	120 min
> +20° C	20 min	40 min
> +30° C	10 min	20 min



ACCESSOIRES VOOR LIJMANKERS

MENGTUITEN

BESCHRIJVING

- Mengtuit wit met 18 wentelingen voor gebruik met PURE110-PRO, PURE150-PRO & AC100-PRO 825ML
- Mengtuit zwart met 14 wentelingen voor gebruik met AC100-PRO, PV50-PRO & PV45-PRO



DFC1640350



DFC1640450

Cat. Nr.	Beschrijving	Aantal in verpakking	Aantal in omdoos	Bestel-eenheid	Barcode	Prijs excl. BTW	PG
DFC1640350	Wit - 18 wentelingen	10	-	1	075352968322	€ 13,24	B43
DFC1640450	Zwart - 14 wentelingen	10	-	1	075352968360	€ 9,36	B43

VERLENGSTUKKEN

BESCHRIJVING

- 200-2000 mm verlengstukken voor gebruik met mengtuit



DFC1640500/DFC1640200/DFC1640250/DFC1640300

Cat. Nr.	Lengte [mm]	Aantal in verpakking	Aantal in omdoos	Bestel-eenheid	Barcode	Prijs excl. BTW	PG
DFC1640500	200	10	-	1	075352968384	€ 6,10	B43
DFC1640200	500	10	-	1	075352968261	€ 13,20	B43
DFC1640250	1000	10	-	1	075352968285	€ 26,50	B43

VLOTTERS

BESCHRIJVING

- Vlotters verkrijgbaar voor wapeningsstaal Ø10-Ø32mm en voor ankerstangen M12-M30



Cat. Nr.	Type	Diam. wapeningsstaal [mm]	Draaddiam. [mm]	Aantal in verpakking	Aantal in omdoos	Bestel-eenheid	Barcode	Prijs excl. BTW	PG
DFC1690000	#14	Ø10	M12	10	100	1	075352960364	€ 1,69	B43
DFC1690050	#16	Ø12	M14	10	100	1	075352960388	€ 1,97	B43
DFC1690150	#20	Ø16	M18	10	100	1	075352960425	€ 2,39	B43
DFC1690250	#25	Ø20	-	10	100	1	075352960463	€ 2,81	B43
DFC1690300	#28(27/29)	Ø22	M24	10	100	1	075352960487	€ 3,09	B43
DFC1690350	#32	Ø24-25	M27	10	100	1	075352960500	€ 3,37	B43
DFC1690400	#35(34/36)	Ø28-32	M30	10	100	1	075352960524	€ 3,66	B43

BLAASPOMP

BESCHRIJVING

- Handbediende blaaspomp voor betere verwijdering van vuil in boorgaten
- Bij het boren adviseren wij u om stofafzuiging te gebruiken. DeWALT heeft hier passende oplossingen voor.



Cat. Nr.	Aantal in verpakking	Aantal in omdoos	Bestel-eenheid	Barcode	Prijs excl. BTW	PG
DFC1650050	1	-	1	075352968407	€ 15,91	B43

STALEN BORSTELS MET SDS-AANSLUITING

BESCHRIJVING

- Stalen borstels en verlengstuk voor installatie van ETA goedgekeurde lijmankers



DFC1670050



DFC1670000

Cat. Nr.	Lengte [mm]	Boordiam. [mm]	Diam. wapeningsstaal [mm]	Draaddiam. [mm]	Aantal in verpakking	Aantal in omdoos	Bestel-eenheid	Barcode	Prijs excl. BTW	PG
DFC1670000	-	-	-	-	1	100	1	075352960104	€ 5,74	B43
DFC1670050	300	-	-	-	1	100	1	075352960128	€ 7,50	B43
DFC1670100	170	10	-	M8	1	100	1	075352960142	€ 8,83	B43
DFC1670150	170	12	Ø8	M10	1	100	1	075352960166	€ 8,83	B43
DFC1670200	200	14	Ø10	M12	1	100	1	075352960180	€ 9,71	B43
DFC1670250	200	16	Ø12	-	1	100	1	075352960203	€ 9,71	B43
DFC1670300	300	18	Ø14	M16	1	100	1	075352960227	€ 10,59	B43
DFC1670350	300	20	Ø16	-	1	100	1	075352960241	€ 10,59	B43
DFC1670400	300	24	Ø20	M20	1	100	1	075352960265	€ 10,59	B43
DFC1670450	300	28	-	M24	1	100	1	075352960289	€ 12,36	B43
DFC1670500	300	32	Ø25	M27	1	100	1	075352960302	€ 12,36	B43
DFC1670550	300	35	Ø28	M30	1	100	1	075352960326	€ 14,12	B43
DFC1670600	300	37	Ø32	-	1	100	1	075352960340	€ 14,12	B43

BORSTELS

BESCHRIJVING

- Nylon borstel voor het snel reinigen van boorgaten
- Niet aanbevelen voor toepassingen volgens ETA-goedkeuring



Cat. Nr.	Boordiam. [mm]	Aantal in verpakking	Aantal in omdoos	Bestel-eenheid	Barcode	Prijs excl. BTW	PG
DFC1660000	8-10	1	100	1	075352960074	€ 6,55	B43
DFC1660050	10-14	1	100	1	075352960081	€ 8,43	B43
DFC1660100	16-28	1	100	1	075352960098	€ 10,30	B43

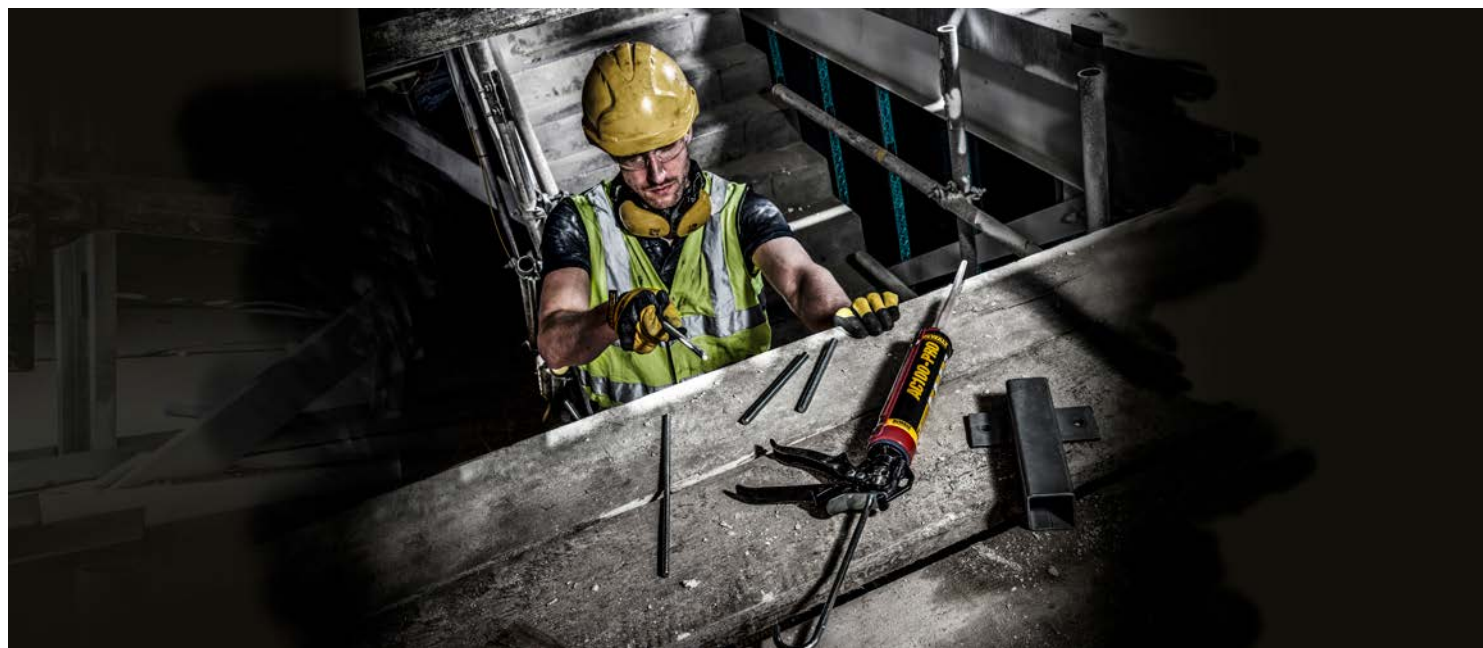

DRAADSTANGEN MET PUNT

BESCHRIJVING

- Draadstangen met punt verkrijgbaar met verzinkte of roestvast stalen A4 afwerking
- Geschikt voor SC-PRO draaicapsules

VERZINKT KLASSE 5.8 STAAL

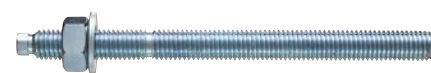

Cat. Nr.	Lengte [mm]	Boordiam. [mm]	Draaddiam. [mm]	Aantal in verpakking	Aantal in omdoos	Bestel-eenheid	Barcode	Prijs excl. BTW	PG
DFC4130000	110	10	M8	10	200	1	075352960548	€ 6,15	B43
DFC4130050	130	12	M10	10	200	1	075352960562	€ 7,98	B43
DFC4130100	160	14	M12	10	100	1	075352960586	€ 11,10	B43
DFC4130150	190	18	M16	10	80	1	075352960609	€ 20,00	B43

A4 STAAL



Cat. Nr.	Lengte [mm]	Boordiam. [mm]	Draaddiam. [mm]	Aantal in verpakking	Aantal in omdoos	Bestel-eenheid	Barcode	Prijs excl. BTW	PG
DFC4150200	260	24	M20	5	25	1	075352961019	€ 115,48	B43

INJECTIEHULZEN

BESCHRIJVING

- Kunststof en metalen injectiehulzen voor het gebruik van lijmmankers in holle basismaterialen

KUNSTSTOF ZEEFHULZEN



Cat. Nr.	Lengte [mm]	Boordiam. [mm]	Diameter [mm]	Draaddiam. [mm]	Aantal in verpakking	Aantal in omdoos	Bestel-eenheid	Barcode	Prijs excl. BTW	PG
DFC4710000	80	12	12	M6 - M8	10	-	1	075352968919	€ 2,32	B43
DFC4710050	85	16	16	M8 - M10	10	-	1	075352968933	€ 2,69	B43
DFC4710100	85	20	20	M12 - M16	10	-	1	075352968957	€ 3,42	B43









METAAL ZEEFHULZEN



Cat. Nr.	Lengte [mm]	Boordiam. [mm]	Diameter [mm]	Draaddiam. [mm]	Aantal in verpakking	Aantal in omdoos	Bestel-eenheid	Barcode	Prijs excl. BTW	PG
DFC4730000	1000	12	11	M8	1	10	1	075352969015	€ 11,00	B43
DFC4730050	1000	16	15	M10 - M12	1	10	1	075352969039	€ 12,00	B43
DFC4730100	1000	22	20	M16 - M18	1	10	1	075352969053	€ 15,00	B43

KRACHT
MET
PRECISIE



					BASISMATERIAAL								
					Ongescheurd beton	Kanaalplaat	Baksteen/metselwerk	Holle baksteen	Kalkzandsteen massief	Lichtgewicht beton	Spanplaat	Hout	Staal
													
GASGEDREVEN	C5 TRAK-IT® STICK-E BEUGELS EN RONDELLEN	239		✓	✓	✓	✓	✓	✓	✓	✓	✓	✓
	C5 TRAK-IT® NAGELS	239	✓	✓	✓	✓	✓	✓	✓	✓	✓	✓	✓
	C3 TRAK-IT® NAGELS	239	✓	✓	✓	✓	✓	✓	✓	✓	✓	✓	✓
	C3 TRAK-IT® XH NAGELS	239	✓	✓	✓	✓	✓	✓	✓	✓	✓	✓	✓
KRUITGEDREVEN	P3X NAGELS	242	✓	✓	✓	✓	✓	✓	✓	✓	✓	✓	✓
	NAGELS STANDAARD	242	✓	✓	✓	✓	✓	✓	✓	✓	✓	✓	✓
	NAGELS MET RONDEL	242		✓	✓	✓	✓	✓	✓	✓	✓	✓	✓
	NAGELS MET ISOLATIERING	242			✓	✓	✓	✓	✓	✓	✓	✓	✓
	NAGELS MET BEUGELS	243		✓	✓	✓	✓	✓	✓	✓	✓	✓	✓

C5 TRAK-IT® GASSCHIETHAMER & ACCESSOIRES

**LICHTGEWICHT
KRACHTIG
COMPACT.**



De C5 Trak-It® is een krachtige gasschiethamer voor het schieten van nagels en beugels in een groot aantal basismaterialen zoals staal, beton, steen en baksteen.

Ideaal voor het plaatsen van metalstud en vastschieten van o.a. beugels en fittingen.

Het gereedschap van **DEWALT** voldoet aan de eisen die er op locatie aan worden gesteld en de C5 is hierop geen uitzondering, met een groot aantal functies die voor een betrouwbare werking en gebruikskomfort zorgen:

- Het lichtste en kleinste gereedschap in zijn klasse
- Minder vermoeidheid bij de gebruiker met een betere standaard ergonomische greep en extreem manoeuvreerbaar

- Slagkracht van 105 Joules voor het schieten in zelfs het hardste beton
 - Intelligente ventilator - ventilatortijd wordt door computer aangepast aan de temperatuur van het gereedschap en de omgeving
 - Stofkap zorgt voor een uiterst effectieve bescherming tegen stof
- Het Trak-It® systeem is ook ETA goedgekeurd voor XH nagels van 22-38 mm. De XH nagels zijn speciaal verzinkt, waardoor ze in zeer hard beton geschoten kunnen worden, met een getrapt diameterontwerp voor een optimale penetratie in betontoeepassingen.

C5 TRAK-IT®, ACCU'S EN LADER

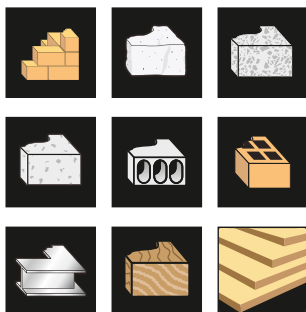

TOEPASSINGEN

- Bevestiging van metalstud in beton, steen of staal
- Triplex op beton of steen
- Afzetstrippen op beton of steen
- Toepassingen algemene aannemerij
- Wisselen van lang naar kort magazijn in 1 beweging



Cat. Nr.	Beschrijving	Aantal in verpakking	Aantal in omdoos	Bestel-eenheid	Barcode	Prijs excl. BTW	PG
DDF5110500	C5 Trak-It® Kit - Lang magazijn	1	-	1	075352959436	€ 945,00	B40
DDF5120550	C5 Trak-It® Kit - Kort magazijn	1	-	1	075352061450	€ 945,00	B40
DDF5140500	C5 Trak-It® Gaspatroon	1	80	20	075352967813	€ 23,50	B44
DDF5150500	C5 Trak-It® vervangingsmagazijn - Lang	1	30	1	075352959467	€ 93,05	B40
DDF5150550	C5 Trak-It® vervangingsmagazijn - Kort	1	30	1	075352959474	€ 84,00	B40

C5 TRAK-IT®, ACCU EN OPLADER



Cat. Nr.	Beschrijving	Aantal in verpakking	Aantal in omdoos	Bestel-eenheid	Barcode	Prijs excl. BTW	PG
DDF5140500	C5 Trak-It® gaspatroon	1	-	1	75352967813	€ 23,50	B44
DDF5610500	C5 Trak-It® accu	1	-	1	075352959504	€ 73,74	B40
DDF5610510	C5 Trak-It® 220V adaptersnoer	1	-	1	075352959511	€ 46,82	B40
DDF5610520	C5 Trak-It® lader	1	-	1	075352959528	€ 67,88	B40

C5 TRAK-IT® STICK-E BEUGELS EN RONDELLEN

BESCHRIJVING

- Eenvoudig te installeren met de DeWALT C5 Trak-It® gasschiethamer
- Eenvoudig te bevestigen aan het Trak-It® neusstuk waardoor u beide handen vrij heeft



DDF6750000



DDF6750050



DDF5260000

TOEPASSINGEN

- Kabelgoten
- Isolatie
- Latwerk

Cat. Nr.	Beschrijving	Diameter [mm]	Aantal in verpakking	Aantal in omdoos	Bestel-eenheid	Barcode	Prijs excl. BTW	PG
DDF6750000	Stick-E 25mm rondel	25	200	3200	1	075352959627	€ 11,34	B44
DDF6750050	Stick-E 36mm rondel	36	100	1000	1	075352959641	€ 9,45	B44
DDF5260000	Stick-E draadhanger - 6mm	6	100	200	1	075352959481	€ 36,75	B44

C5 TRAK-IT® NAGELS

Cat. Nr.	Beschrijving	Lengte [mm]	Diameter [mm]	Aantal in verpakking	Aantal in omdoos	Bestel-eenheid	Barcode	Prijs excl. BTW	PG
DDF6500015	C5 Trak-It Nagels	15	2.6	700	1	1	5054905029739	€ 88,95	B44
DDF6500020	C5 Trak-It Nagels	20	2.6	700	1	1	5054905029746	€ 93,25	B44
DDF6500025	C5 Trak-It Nagels	25	2.6	700	1	1	5054905029753	€ 94,95	B44
DDF6500030	C5 Trak-It Nagels	30	2.6	700	1	1	5054905029760	€ 97,95	B44
DDF6500035	C5 Trak-It Nagels	35	2.6	700	1	1	885911408134	€ 98,95	B44
DDF6500040	C5 Trak-It Nagels	40	2.6	700	1	1	5054905029784	€ 99,95	B44
DDF6500017	C5 Trak-It XH-Nagels	17	3	700	1	1	5054905029791	€ 99,95	B44
DDF6500022	C5 Trak-It XH-Nagels	22	3	700	1	1	5054905029807	€ 99,95	B44
DDF6500027	C5 Trak-It XH-Nagels	27	3	700	1	1	5054905029814	€ 99,95	B44
DDF6300032	C5 Trak-It XH-Nagels	32	3	700	1	1	5054905022891	€ 99,95	B44
DDF6300038	C5 Trak-It XH-Nagels	38	3	700	1	1	5054905022907	€ 106,95	B44
DDF6510015	C5 Trak-It Nagels & Gas	15	2.6	700+1	1	1	5054905029821	€ 108,95	B44
DDF6510020	C5 Trak-It Nagels & Gas	20	2.6	700+1	1	1	5054905029838	€ 113,25	B44
DDF6510025	C5 Trak-It Nagels & Gas	25	2.6	700+1	1	1	5054905029845	€ 114,95	B44
DDF6510030	C5 Trak-It Nagels & Gas	30	2.6	700+1	1	1	5054905029852	€ 117,95	B44
DDF6510035	C5 Trak-It Nagels & Gas	35	2.6	700+1	1	1	5054905029777	€ 118,95	B44
DDF6510040	C5 Trak-It Nagels & Gas	40	2.6	700+1	1	1	5054905029876	€ 119,95	B44
DDF6510017	C5 Trak-It XH-Nagels & Gas	17	3	700+1	1	1	5054905029883	€ 119,95	B44
DDF6510022	C5 Trak-It XH-Nagels & Gas	22	3	700+1	1	1	5054905029890	€ 119,95	B44
DDF6510027	C5 Trak-It XH-Nagels & Gas	27	3	700+1	1	1	5054905029906	€ 119,95	B44
DDF6510032	C5 Trak-It XH-Nagels & Gas	32	3	700+1	1	1	5054905029913	€ 119,95	B44
DDF6510038	C5 Trak-It XH-Nagels & Gas	38	3	700+1	1	1	5054905029920	€ 126,95	B44

C3 TRAK-IT® ACCESSOIRES

BESCHRIJVING

- Accessoires voor Powers C3 Trak-It® gasschiethamer



Cat. Nr.	Beschrijving	Aantal in verpakking	Aantal in omdoos	Bestel-eenheid	Barcode	Prijs excl. BTW	PG
DDF5330000	C3 Blue Trak-It® gaspatroon	1	80	20	075352109046	€ 17,50	B44
DDF5610500	C3 Trak-It® accu	1	-	1	075352959504	€ 73,74	B40
DDF5610510	C3 Trak-It® 220V adaptersnoer	1	-	1	075352959511	€ 46,82	B40
DDF5610520	C3 Trak-It® lader	1	-	1	075352959528	€ 67,88	B40

C3 TRAK-IT® NAGELS

BESCHRIJVING

- Verzinkte ballistische nagels van 13-38mm voor Powers C3 Trak-It® gasschiethamer



TOEPASSINGEN

- Algemene, middelzware constructietoepassingen, waaronder:
 - Bevestigen van metalstud op beton, steen of staal
 - Triplex op beton of steen
 - Afzetstrippen op beton of steen

Cat. Nr.	Lengte [mm]	Nageldiam. [mm]	Kopgrootte [mm]	Aantal in verpakking	Aantal in omdoos	Bestel-eenheid	Barcode	Prijs excl. BTW	PG
DDF6120000	13	2.6	6.3	1000+1	5000+5	1	075352109060	€ 155,70	B44
DDF6120200	32	2.6	6.3	1000+1	5000+5	1	075352109145	€ 168,70	B44
DDF6120250	38	2.6	6.3	1000+1	5000+5	1	075352109169	€ 173,00	B44

C3 TRAK-IT® XH NAGELS VOOR ZEER HARD BETON

BESCHRIJVING

- Speciaal verzinkte nagels voor zeer hard beton voor Powers C3 Trak-It® gasschiethamer



Cat. Nr.	Lengte [mm]	Nageldiam. [mm]	Kopgrootte [mm]	Aantal in verpakking	Aantal in omdoos	Bestel-eenheid	Barcode	Prijs excl. BTW	PG
DDF6320020	17	3.0	6.3	1000+1	5000+5	1	075352109183	€ 173,00	B44
DDF6320100	22*	3.0	6.3	1000+1	5000+5	1	075352109206	€ 173,00	B44
DDF6320170	27	3.0	6.3	1000+1	5000+5	1	075352109220	€ 173,00	B44



P3X KRUIFSCHIETHAMER & KRUITPATRONEN

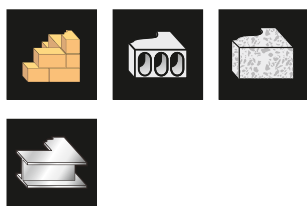

DDF2130000



DDF2230000

Cat. Nr.	Beschrijving	Aantal in verpakking	Aantal in omdoos	Bestel-eenheid	Barcode	Prijs excl. BTW	PG
DDF2130000	P3X PAT .25 Cal 10mm Disk Kruitschiethamer	1	-	1	075352109282	€ 649,00	B40

BESCHRIJVING

- Kruitschiethamer
- Verschiet nagels van 15-60mm
- Instelbaar voor nauwkeurige penetratie in alle basismaterialen
- Kan snel worden omgezet van enkelschots naar magazijn gevoed
- Instelbaar magazijn
- Eenvoudig onderhoud
- P3X nagels en terugtrekveer ook geschikt voor gebruik met andere merken gereedschap

.25 KALIBER KRUITLADINGEN OP DISK



Cat. Nr.	Type	Aantal in verpakking	Aantal in omdoos	Bestel-eenheid	Barcode	Prijs excl. BTW	PG
DDF1220100	.25 Kaliber geel	100	1000	10	075352109305	€ 9,90	B44
DDF1220200	.25 Kaliber rood	100	1000	10	075352109329	€ 9,90	B44

KRUIJSCHIETHAMERS

De kruitschiethamers van DEWALT geeft u krachtig bevestigingsgereedschap met hoogwaardige, geharde stalen bevestigingsmiddelen, waardoor deze ideaal zijn voor het op beton en staal schieten van beugels en dergelijke.

De P3X kan eenvoudig worden omgezet van een enkelschots naar een magazijn gevoed gereedschap, waardoor het geschikt is voor de installatie van metalstud.

De kruitpatronen van DEWALT zijn kleur gecodeerd op basis van hun vermogen om in basismaterialen door te dringen.

LAGE STERKTE

HOGE STERKTE



GROEN



GEEL



ROOD

PA3500 KRUIJSCHIETHAMER & KRUIPATRONEN



BESCHRIJVING

- Enkelschots kruitschiethamer
- Verschiet nagels en beugels van 16-76mm
- Wordt geleverd met afzonderlijke slagpin voor HD stalen nagels
- Ladingen verkrijgbaar in 3 types, afhankelijk van benodigd vermogen
- Inclusief diepteafstelling voor snel omzetten naar andere inslagdiepte



Cat. Nr.	Beschrijving	Aantal in verpakking	Aantal in omdoos	Bestel-eenheid	Barcode	Prijs excl. BTW	PG
DDF2120400	PA3500 .27 Kaliber Strip Kruitschiethamer	1	-	1	075352958781	€ 449,00	B40

.27 KALIBER KRUIPATRONEN OP STRIP



Cat. Nr.	Type	Aantal in verpakking	Aantal in omdoos	Bestel-eenheid	Barcode	Prijs excl. BTW	PG
DDF1350000	.27 Kaliber Groen	100	1000	10	075352958705	€ 9,52	B44
DDF1350050	.27 Kaliber Geel	100	1000	10	075352958729	€ 9,52	B44
DDF1350100	.27 Kaliber Rood	100	1000	10	075352958743	€ 9,52	B44

P3X NAGELS



Cat. Nr.	Lengte [mm]	Nageldiam.	Kopgrootte [mm]	Aantal in verpakking	Aantal in omdoos	Bestel-eenheid	Barcode	Prijs excl. BTW	PG
DDF3440000	15	3.7	8.6	500+1	2500+5	1	075352109343	€ 68,05	B44
DDF3440050	20	3.7	8.6	500+1	2500+5	1	075352109367	€ 71,75	B44
DDF3440100	25	3.7	8.6	500+1	2500+5	1	075352109381	€ 75,00	B44
DDF3440150	30	3.7	8.6	500+1	2500+5	1	075352109404	€ 76,40	B44
DDF3440200	35	3.7	8.6	500+1	2500+5	1	075352109428	€ 77,80	B44
DDF3440250	40	3.7	8.6	300+1	1500+5	1	075352109442	€ 49,74	B44
DDF3440300	50	3.7	8.6	300+1	1500+5	1	075352109466	€ 52,50	B44
DDF3440350	60	3.7	8.6	300+1	1500+5	1	075352109480	€ 55,83	B44

PAT NAGELS

BESCHRIJVING

- Ballistische nagels geschikt voor middelzware toepassingen
- Verzinkt
- Flexibele kunststof ring diameter 7-10mm
- Ook geschikt voor andere merken gereedschap, waaronder: Spit® P370 Hilti® DX460

STANDAARD NAGELS



Cat. Nr.	Lengte [mm]	Nageldiam.	Kopgrootte [mm]	Aantal in verpakking	Aantal in omdoos	Bestel-eenheid	Barcode	Prijs excl. BTW	PG
DDF3010000	16	3.7	7.6	100	5000	1	075352958798	€ 7,97	B44
DDF3000050	19	3.7	7.6	100	5000	1	075352958811	€ 8,11	B44
DDF3000100	25	3.7	7.6	100	5000	1	075352958835	€ 8,80	B44
DDF3000150	27	3.7	7.6	100	1000	1	075352958859	€ 9,03	B44
DDF3000200	32	3.7	7.6	100	1000	1	075352958873	€ 9,57	B44
DDF3000250	38	3.7	7.6	100	1000	1	075352958897	€ 10,11	B44
DDF3000300	44	3.7	7.6	100	1000	1	075352958910	€ 11,48	B44
DDF3000350	51	3.7	7.6	100	1000	1	075352958934	€ 12,25	B44
DDF3000400	57	3.7	7.6	100	1000	1	075352958958	€ 14,32	B44
DDF3000450	64	3.7	7.6	100	1000	1	075352958972	€ 15,31	B44
DDF3000500	70	3.7	7.6	100	1000	1	075352958996	€ 16,23	B44
DDF3000550	76	3.7	7.6	100	1000	1	075352959016	€ 17,61	B44

NAGELS MET 22MM RONDEL



Cat. Nr.	Lengte [mm]	Nageldiam.	Kopgrootte [mm]	Aantal in verpakking	Aantal in omdoos	Bestel-eenheid	Barcode	Prijs excl. BTW	PG
DDF3060000	25	3.7	7.6	100	1000	1	075352959030	€ 16,08	B44
DDF3060050	37	3.7	7.6	100	1000	1	075352959054	€ 17,61	B44

NAGELS MET 36MM ISOLATIERONDEL



Cat. Nr.	Lengte [mm]	Nageldiam.	Kopgrootte [mm]	Aantal in verpakking	Aantal in omdoos	Bestel-eenheid	Barcode	Prijs excl. BTW	PG
DDF3080000	38	3.7	7.6	100	1000	1	075352959078	€ 16,54	B44
DDF3080050	51	3.7	7.6	100	1000	1	075352959092	€ 17,33	B44

PAT NAGELS MET HAAKBEUGEL

BESCHRIJVING

- Ballistische nagel geschikt voor middelzware toepassingen
- Verzinkt
- Flexibele kunststof ring diameter 7-10mm
- Ook geschikt voor andere merken gereedschap, waaronder: Spit® P370 Hilti® DX460



Cat. Nr.	Lengte [mm]	Nageldiam.	Kopgrootte [mm]	Diameter clip	Aantal in verpakking	Aantal in omdoos	Bestel-eenheid	Barcode	Prijs excl. BTW	PG
DDF4020100	25	3.7	7.6	13	100	1000	1	075352959375	€ 22,20	B44

KRUITSTRIPNAGELS (PAT STRIPNAGELS)

BESCHRIJVING

- Geschikt voor Hilti® DX460/DXA40/DXA41 en andere merken gereedschap
- Verkrijgbaar in lengtes van 16-72mm



Cat. Nr.	Lengte [mm]	Nageldiam.	Kopgrootte [mm]	Aantal in verpakking	Aantal in omdoos	Bestel-eenheid	Barcode	Prijs excl. BTW	PG
DDF3430000	16	3.7	8	100	1000	1	075352959115	€ 7,97	B44
DDF3410050	19	3.7	8	100	1000	1	075352959139	€ 8,11	B44
DDF3410100	22	3.7	8	100	1000	1	075352959153	€ 8,42	B44
DDF3410150	27	3.7	8	100	1000	1	075352959177	€ 9,03	B44
DDF3410200	32	3.7	8	100	1000	1	075352959191	€ 9,57	B44
DDF3410250	37	3.7	8	100	1000	1	075352959214	€ 9,95	B44
DDF3410300	42	3.7	8	100	1000	1	075352959238	€ 11,48	B44
DDF3410350	47	3.7	8	100	1000	1	075352959252	€ 13,02	B44
DDF3410400	52	3.7	8	100	1000	1	075352959276	€ 14,55	B44
DDF3410450	62	3.7	8	100	1000	1	075352959290	€ 16,08	B44
DDF3410500	72	3.7	8	100	1000	1	075352959313	€ 17,61	B44





JAAR GARANTIE

BIJ REGISTRATIE BINNEN 4 WEKEN NA AANKOOP
DEWALT VOORWAARDEN ZIJN VAN TOEPASSING
DETAILS: WWW.DEWALT.EU/3

NIEUW! 3 JAAR MACHINEGARANTIE!

De DEWALT 3 jaar machinegarantie is uitbreiding van de standaard 1 jaar fabrieksgarantie en biedt zekerheid in geval van fabricage- en materiaalfouten aan DEWALT machines. Om in aanmerking te komen voor de verlengde garantie dient de eindgebruiker zijn machine binnen 4 weken na aankoop online te registreren. Op de DEWALT website leest u exact welke machines in aanmerking komen voor verlengde machinegarantie*.

HOE WERKT HET?

1. Log in op MyDEWALT via www.DEWALT.eu/3. Maak een account aan indien u deze nog niet heeft.
2. Registreer de machine door het artikelnummer in te vullen dat op de machine staat. Deze is te vinden op het label op de machine zelf en dus niet op de verpakking. Voordeelsets dienen als losse machines te worden geregistreerd.
3. Zoek de productiedatumstempel of serienummer op de machine en vul deze in, samen met de aankooplocatie en -datum.
4. Uw machine wordt nu geregistreerd op de MyDEWALT website. Indien er een verlengde garantie wordt toegekend, zal het certificaat te downloaden zijn.
5. Indien u aanspraak wilt maken op de verlengde garantie, vergeet dan niet om uw aankoopbewijs en geprinte garantiecertificaat mee te nemen naar uw erkende DEWALT dealer.

* Niet inbegrepen zijn o.a.:

Accessoires, accu's, laders, bevestigingsgereedschappen (o.a. tackers, kruitschiethamers), reconditioned machines, compressoren & generatoren, licensed products, handgereedschappen, kleding en persoonlijke beschermingsmaterialen. DEWALT voorwaarden zijn van toepassing en beschikbaar via www.DEWALT.eu/3.



ONLINE SERVICE

www.2helpu.com

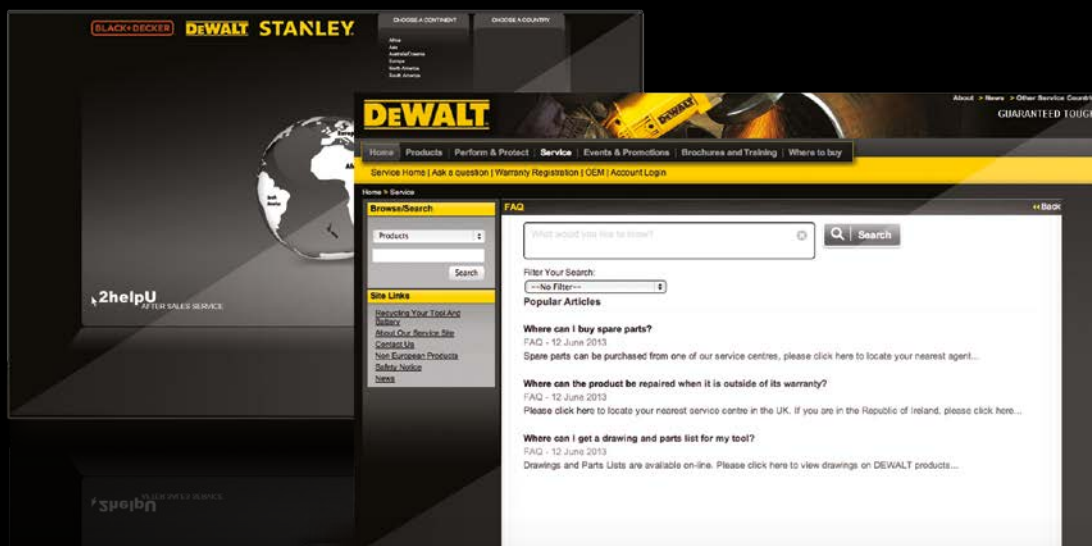

Bezoek onze DEWALT service website voor:

- Veelgestelde Vragen
- De laatste informatie over onze reserveonderdelen
- Ons garantiebeleid
- De explosietekeningen, onderdelenlijsten en instructiehandleidingen van alle DEWALT gereedschappen

ORIGINELE ONDERDELEN

Al onze reserveonderdelen zijn origineel en daarom:

- Passen ze gegarandeerd en werken ze correct
- Hebben ze de juiste specificaties
 - Hebben de koolstofborstels de hoogste kwaliteit voor optimale prestaties
- Voldoen ze aan de standaarden en voorschriften
 - Machinerichtlijnen, CE, WEEE, REACH, RoHS, TUV, Kema etc. standaarden



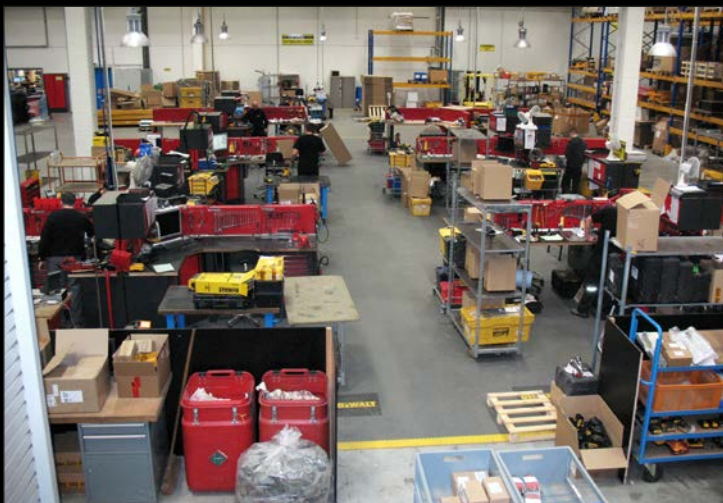

Wat maakt van DeWALT Service een Vijfsterren service?



SNELLE AFWERKING VAN REPARATIES

Wij beseffen goed dat tijd geld is en dat u uw gereedschap dus zo snel mogelijk weer wilt kunnen gebruiken.



ONDERDELEN SNEL BESCHIKBAAR

Uw DeWALT dealer kan de meest courante onderdelen uit voorraad leveren. Mocht een onderdeel niet in voorraad zijn, dan leveren wij dit gewoonlijk binnen 24 uur.



HOGE KWALITEIT

Alle reparaties worden uitgevoerd door binnen ons bedrijf geschoolde technici. Voor de reparaties worden uitsluitend originele onderdelen gebruikt. Bovendien geldt er een garantie van 6 maanden op de vervangen onderdelen.



ALTIJD TOT UW DIENST

Wij bieden een gratis afhaalservice aan voor DeWALT gereedschappen. Onze technische specialisten staan ter beschikking om uw vragen te beantwoorden.



SUPERIEURE KLANTENSERVICE

Elke uitgevoerde reparatie wordt voorzien van een Reparatie TevredenheidsLabel, waarop u kunt zien welke werkzaamheden werden uitgevoerd. Op dit label staat ook een telefoonnummer dat u kunt bellen ingeval u niet 100% tevreden mocht zijn over de afhandeling.

Snelle reparatieafhandeling

Naargelang de beschikbaarheid van de onderdelen, streven wij ernaar om uw reparatie af te handelen binnen de 48 uur.

www.2helpu.com

INTRODUCTIE

Het Benelux Service Center is gevestigd in Boortmeerbeek (Belgie). Naast de reparatiedienst voor de merken DeWALT, STANLEY, BLACK+DECKER, BOSTITCH, POWERS en FACOM is er de klantendienst die al uw vragen beantwoordt aangaande herstellingen en onderdelen.

Bezoek onze website www.2helpu.com voor alle onderdelentekeningen, gebruiksaanwijzingen, richtprijzen en/of beschikbaarheid van onderdelen.

HERSTELLINGEN

DeWALT biedt u een excellente service aan. Dit betekent dat wij garant staan voor kwaliteitsvolle en snelle herstellingen via een eenvoudige & transparante herstelprocedure.

Herstellingen kunnen enkel via een erkende DeWALT dealer aan het Benelux Service Center worden toegestuurd.

Gezien het Benelux Service Center niet alleen herstellingen uitvoert van DeWALT, maar ook deze van STANLEY, BLACK+DECKER, BOSTITCH, POWERS en FACOM, is het dan ook mogelijk voor uw verdeler deze eventueel samen te verzenden mits elke reparatie voorzien is van de juiste documenten. Dit versnelt en vereenvoudigt het transport naar ons Benelux Service Center.

KWALITEIT

Alle herstellingen worden uitgevoerd door binnen ons bedrijf geschoolde technici. Er worden enkel originele DeWALT onderdelen gebruikt. De herstelling omvat:

- een volledig nazicht van de machine
- een volledige reiniging en smering van de machine
- vervanging van de beschadigde en/of versleten onderdelen
- mechanische-, elektrische- (NEN conform voor Nederland) en veiligheidstest
- controle op CE-conformiteit

Elke herstelling wordt bovendien voorzien van een Reparatie Tevredenheids Label en een reparatiebon waarop u kunt zien welke werkzaamheden zijn uitgevoerd. Indien u niet tevreden bent over uw herstelling kan u ons steeds contacteren.

SNELHEID

Wij streven er naar **95% van de DeWALT herstellingen binnen de 48 uur na aankomst in onze hersteldienst in Boortmeerbeek te herstellen** en alweer onderweg te hebben naar uw verdeler. Inclusief transport betekent dit normaal gezien dat u uw toestel binnen de week terug hebt.

Let wel: dit geldt niet voor reparaties met prijsopgave!

TRANSPARANTE HERSTELPROCEDURE

DeWALT werkt nu al enkele jaren met de **GRC procedure** (Guaranteed Repair Cost).

Deze GRC procedure zorgt ervoor dat:

- U onmiddellijk de maximale reparatielimit kent, zoals aangegeven in de prijslijst.
- U ook zelf de maximale reparatiekost kan bepalen, alsook uw verder keuze bij overschrijding.
- U nooit meer betaalt... maar in vele gevallen heel wat minder.
- Wanneer de herstellprijs lager is dan de GRC prijs, u slechts de reële herstellprijs zal betalen.
- Wanneer de herstellprijs hoger is dan de GRC prijs, wij u via uw verdeler een prijsopfferte sturen tenzij u een andere optie hebt aangegeven.

De prijsopfferte omvat: de prijs van de onderdelen, werkuren en verzendkosten.

U hebt dan de keuze uit verschillende opties:

- De reparatie uitvoeren volgens de prijsopgave
- U kiest voor een omruilmachine aangeboden aan speciale condities (Trade In).
- U kan de oude machine laten vernietigen.
- Toestel gedemonteerd naar u terugsturen

Enkel bij deze laatste optie zullen wij de kosten van de prijsopgave en het transport in rekening brengen.

Daarnaast kan u via de GRC-bon ook kiezen voor een preventief onderhoud of calibratie indien van toepassing voor uw toestel. Details en prijzen hieromtrent vindt u in de prijslijst op de hiernavolgende pagina's, samen met de GRC limieten en Trade-in prijzen van de toestellen.

De voorgedrukte reparatiebonnen of GRC-boeken, alsook de Service Wijzer, zijn beschikbaar via onze Service afdeling en bestelbaar voor onze verdelers per email met vermelding van het klantnummer.

GARANTIE

Mocht uw DeWALT toestel binnen de garantieperiode defect geraken als gevolg van materiaal- en/of constructiefouten, dan garandeert DeWALT de kosteloze vervanging van alle defecte onderdelen, of van de gehele machine - zults ter onzer beoordeling - mits:

- Het product niet onjuist is gebruikt
- Het product alleen tekenen van normaal gebruik vertoont
- Het product niet is gerepareerd door onbevoegden
- Een bewijs van aankoop wordt getoond, eventueel samen met het bewijs van registratie indien van toepassing
- Het product volledig, met alle toebehoren wordt aangeboden
- Het product van een CE-label is voorzien

Voor elektrische gereedschappen biedt DeWALT de mogelijkheid om de garantie te verlengen tot 3 jaar. Hiervoor dient de machine binnen de 28 dagen na aankoop te worden geregistreerd via de DeWALT website. Op deze verlengde garantie zijn de DeWALT voorwaarden van de 3 jaar machine-garantie van toepassing. Slijtage, accessoires, accu's, laders, bevestigingsgereedschappen (tackers, kruitschiethamers, ...), reconditioned machines, compressoren/generatoren, licensed producten, handgereedschappen, kleding en persoonlijke beschermingsmaterialen zijn uitgesloten van deze verlengde garantie.

Onze DeWALT garantievoorwaarden zijn beschikbaar via www.2helpu.com

Voor reparaties, uitgevoerd in ons Benelux Service Center, geldt er een garantie van 6 maanden op de vervangen onderdelen. Bewaar dus steeds de reparatiebon als garantiebewijs.

CONTACT

Website: www.2helpu.com

ONDERDELEN

Indien u of uw dealer de herstelling zelf gaat uitvoeren, moeten de benodigde onderdelen besteld kunnen worden. Ons Europese DeWALT onderdelenmagazijn in Tessenderlo heeft de meeste onderdelen op voorraad. Indien uw erkende DeWALT dealer de onderdelen **voor 12u online** bij ons bestelt, streven wij ernaar om deze dezelfde dag te versturen

Let wel: bij onderdelenorders onder de € 50,00 worden er € 7,50 verzend- en administratiekosten aangerekend.

TECHNISCHE ONDERSTEUNING

DeWALT heeft voor alle service-gerelateerde zaken een specifieke website ontwikkeld: www.2helpu.com

Bezoek onze website www.2helpu.com voor alle onderdeeltekeningen en -lijsten, alsook de verkoopprijzen en beschikbaarheid van de onderdelen. Ook alle gebruiksaanwijzingen kan u hier 24/7 downloaden.

Uw dichtstbijzijnde DeWALT dealer kan u terugvinden op deze site, via onze **Dealer Locator**.

U kan van hieruit ook makkelijk doorklikken naar onze andere pagina's voor verdere productinformatie.

POWERTOOLS

AFTER SERVICE:

* Onderhoudsprijzen

M 1:€ 69

M 2:€ 119

M 3:€ 179

* Calibratieprijzen

C 1:€ 30

C 2:€ 55

* Voor meer info trefpunt; GRC, Trade-in & Onderhoud/kalibratie contacteer: after_sales.bn@SDInc.com. Alle prijzen zijn prijzen voor eindgebruiker excl BTW.

Cat. nr.	Prijs excl. BTW	GRC	Trade in eindgebruiker	Onderhoud/kalibratie	Pagina
1-70-321	€ 62,00	€ 50,00	€ 52,70		36
1-70-322	€ 73,00	€ 50,00	€ 62,05		36
1-70-323	€ 83,00	€ 50,00	€ 70,55		36
1-70-324	€ 209,00	€ 114,95	€ 177,65		36
1-70-349	€ 369,00	-	-		36
1-70-362	€ 17,00	-	-		36
D21160-QS	€ 229,00	€ 125,95	€ 194,65		51
D21510-QS	€ 269,00	€ 147,95	€ 228,65		51
D21570K-QS	€ 259,00	€ 142,45	€ 220,15		51
D21721K-QS	€ 189,00	€ 103,95	€ 160,65		52
D23700-QS	€ 329,00	€ 180,95	€ 279,65		78
D24000S-QS	€ 1.199,00	€ 200,00	€ 1.019,15		69
D25033K-QS	€ 149,00	€ 81,95	€ 126,65	M1	60
D25133K-QS	€ 179,00	€ 98,45	€ 152,15	M1	60
D25134K-QS	€ 219,00	€ 120,45	€ 186,15	M1	60
D25135K-QS	€ 259,00	-	-	M1	60
D25144K-QS	€ 249,00	€ 136,95	€ 211,65	M1	60
D25301D-XJ	€ 85,00	-	-		61
D25303DH-XJ	€ 149,00	€ 81,95	€ 126,65		17
D25304DH-XJ	€ 149,00	€ 81,95	€ 126,65		26, 60
D25333K-QS	€ 299,00	€ 164,45	€ 254,15	M1	61
D25334K-QS	€ 329,00	€ 180,95	€ 279,65	M1	61
D25335K-QS	€ 449,00	€ 200,00	€ 381,65	M1	61
D25414KT-QS	€ 499,00	€ 200,00	€ 424,15	M1	61
D25430K-QS	€ 419,00	€ 200,00	€ 356,15	M1	61
D25481K-QS	€ 399,00	€ 200,00	€ 339,15	M2	62
D25501K-QS	€ 469,00	€ 200,00	€ 398,65	M2	62
D25602K-QS	€ 699,00	€ 200,00	€ 594,15	M2	62
D25603K-QS	€ 729,00	€ 200,00	€ 619,65	M2	62
D25723K-QS	€ 799,00	€ 200,00	€ 679,15	M2	62
D25762K-QS	€ 869,00	€ 200,00	€ 738,65	M2	62
D25763K-QS	€ 899,00	€ 200,00	€ 764,15	M2	62
D25810K-QS	€ 379,00	€ 200,00	€ 322,15	M2	63
D25820K-QS	€ 419,00	€ 200,00	€ 356,15	M2	63
D25831K-QS	€ 529,00	€ 200,00	€ 449,65	M2	63
D25871K-QS	€ 629,00	€ 200,00	€ 534,65	M2	63
D25902K-QS	€ 799,00	€ 200,00	€ 679,15	M2	63
D25941K-QS	€ 999,00	€ 200,00	€ 849,15	M2	64
D25960K-QS	€ 1.299,00	€ 200,00	€ 1.104,15	M2	64
D25961K-QS	€ 1.199,00	€ 200,00	€ 1.019,15	M2	64
D25981K-QS	€ 1.749,00	€ 200,00	€ 1.486,65	M3	64
D26200-QS	€ 209,00	€ 114,95	€ 177,65		75
D26203-QS	€ 259,00	€ 142,45	€ 220,15		75
D26204K-QS	€ 299,00	€ 164,45	€ 254,15		75
D26410-QS	€ 249,00	€ 136,95	€ 211,65		73
D26411-QS	€ 95,00	€ 52,25	€ 80,75		74
D26414-QS	€ 155,00	€ 85,25	€ 131,75		74
D26421-QS	€ 269,00	€ 147,95	€ 228,65		73
D26423-QS	€ 249,00	€ 136,95	€ 211,65		73
D26430-QS	€ 145,00	€ 79,75	€ 123,25		72
D26500K-QS	€ 279,00	€ 153,45	€ 237,15		74
D27107-QS	€ 1.249,00	€ 200,00	€ 1.061,65		88
D27107XPS-QS	€ 1.349,00	€ 200,00	€ 1.146,65		88
D27111-QS	€ 849,00	€ 200,00	€ 721,65		85
D27112-QS	€ 949,00	€ 200,00	€ 806,65		85
D27113-QS	€ 679,00	€ 200,00	€ 577,15		85
D27300-QS	€ 1.199,00	€ 200,00	€ 1.019,15		91
D279058CL-XJ	€ 10,00	-	-		61, 78
D28710-QS	€ 269,00	€ 147,95	€ 228,65		69
D28715-QS	€ 399,00	€ 200,00	€ 339,15		69
DC5001-XJ	€ 45,00	-	-		79
DCB080-XJ	€ 20,00	-	-		34
DCB095-QW	€ 30,00	-	-		34
DCB102-QW	€ 105,00	€ 57,75	€ 89,25		34
DCB115-QW	50,00	€ 50,00	€ 72,25		34
DCB115D2-QW	140,00	-	-		34
DCB115D3-QW	200,00	-	-		34
DCB115P2-QW	220,00	-	-		34
DCB115P3-QW	310,00	-	-		34
DCB118-QW	€ 99,00	€ 54,45	€ 84,15		34
DCB118T2-QW	€ 349,00	-	-		34
DCB118X2-QW	€ 419,00	€ 200,00	€ 356,15		34
DCB119-XJ	€ 95,00	€ 52,25	€ 80,75		34
DCB127-XJ	€ 50,00	-	-		34
DCB132-QW	€ 129,00	€ 70,95	€ 109,65		34
DCB132T2-QW	€ 349,00	-	-		34
DCB132X2-QW	€ 419,00	€ 200,00	€ 356,15		34
DCB183-XJ	€ 60,00	-	-		34
DCB184-XJ	€ 90,00	-	-		34
DCB360-XJ	€ 259,00	-	-		34
DCB361-XJ	€ 179,00	-	-		34
DCB546-XJ	€ 169,00	€ 92,95	€ 143,65		34
DCB547-XJ	€ 199,00	€ 109,45	€ 169,15		34
DCD2000-XJ	€ 19,00	-	-		22
DCD2005-XJ	€ 39,00	-	-		22
DCD200N-XJ	€ 259,00	€ 142,45	€ 220,15		22
DCD460NT-XJ	€ 399,00	€ 200,00	€ 339,15		29
DCD710D2-QW	€ 149,00	€ 127,20	-		9
DCD740C1-QW	€ 319,00	€ 175,45	€ 271,15		16
DCD740NT-XJ	€ 179,00	€ 98,45	€ 152,15		16
DCD771C2-QW	€ 159,00	€ 109,45	€ 169,15		14

Cat. nr.	Prijs excl. BTW	GRC	Trade in eindgebruiker	Onderhoud/kalibratie	Pagina
DCD791D2-QW	€ 249,00	€ 136,95	€ 211,65		14
DCD791NT-XJ	€ 159,00	€ 87,45	€ 152,15		14
DCD791P2-QW	€ 359,00	€ 197,45	€ 305,15		14
DCD791P2K-QW	€ 419,00	€ 200,00	€ 356,15		14
DCD796D2-QW	€ 269,00	€ 147,95	€ 228,65		14
DCD796NT-XJ	€ 179,00	€ 98,45	€ 152,15		14
DCD796P2-QW	€ 379,00	€ 200,00	€ 322,15		14
DCD996NT-XJ	€ 219,00	€ 120,45	€ 186,15		14
DCD996P2-QW	€ 449,00	€ 200,00	€ 381,65		14
DCD996P2K-QW	€ 499,00	€ 200,00	€ 424,15		14
DCE074D1R-QW	€ 799,00	€ 200,00	€ 679,15		47
DCE079D1G-QW	€ 1.299,00	€ 200,00	€ 1.104,15		46
DCE079D1G-SET	€ 1.299,00	€ 200,00	€ 1.104,15		47
DCE079D1R-QW	€ 1.099,00	€ 200,00	€ 934,15		47
DCE0811D1G-QW	€ 499,00	€ 200,00	€ 424,15		45
DCE0811D1R-QW	€ 399,00	€ 200,00	€ 339,15		45
DCE0825D1G-QW	€ 449,00	€ 200,00	€ 381,65		42
DCE085D1G-QW	€ 299,00	€ 164,45	€ 254,15		42
DCE088D1G-QW	€ 349,00	191,95	381,65	C1	40
DCE088D1R-QW	€ 299,00	164,45	267,75	C1	40
DCE088LR-XJ	€ 209,00	€ 125,95	€ 177,65		41
DCE089D1G-QW	€ 595,00	€ 200,00	€ 505,75	C1	45
DCE089D1R-QW	€ 495,00	€ 200,00	€ 420,75	C1	44
DCE531N-XJ	€ 299,00	€ 164,45	€ 254,15		22
DCE5601-XJ	€ 39,00	-	-		21, 22
DCE560D1-QW	€ 339,00	€ 186,45	€ 288,15		21
DCE5801-XJ	€ 59,00	-	-		21, 22
DCE580D1-QW	€ 379,00	€ 200,00	€ 322,15		22
DCE580N-XJ	€ 269,00	€ 147,95	€ 228,65		22
DCF610D2-QW	€ 155,00	€ 85,25	€ 131,75		9
DCF6201-XJ	€ 69,00	-	-		15
DCF620D2K-QW	€ 399,00	€ 200,00	€ 339,15		15
DCF620NT-XJ	€ 219,00	€ 120,45	€ 186,15		15
DCF620P2K-QW	€ 499,00	€ 200,00	€ 424,15		15
DCF622NT-XJ	€ 179,00	€ 98,45	€ 169,15		16
DCF622P2-QW	€ 399,00	€ 200,00	€ 339,15		16
DCF680G2-QW	€ 125,00	€ 68,75	€ 106,25		9
DCF815D2-QW	€ 189,00	€ 103,95	€ 160,65		10
DCF880M2-QW	€ 419,00	€ 200,00	€ 356,15		16
DCF880NT-XJ	€ 199,00	€ 109,45	€ 186,15		16
DCF887NT-XJ	€ 179,00	€ 98,45	€ 186,15		14
DCF887P2-QW	€ 399,00	€ 200,00	€ 339,15		14
DCF899HP2-QW	€ 519,00	€ 200,00	€ 441,15		16
DCF899NT-XJ	€ 299,00	€ 164,45	€ 237,15		16
DCF899P2-QW	€ 519,00	€ 200,00	€ 441,15		16
DCG405NT-XJ	€ 199,00	€ 109,45	€ 169,15		17
DCG405P2-QW	€ 419,00	€ 230,45	€ 356,15		17
DCG406N-XJ	€ 179,00	€ 98,45	€ 152,15		17
DCG412M2-QW	€ 349,00	€ 191,95	€ 356,15		29
DCG414NT-XJ	€ 349,00	€ 191,95	€ 296,65		27
DCG414T2-QW	€ 649,00	€ 200,00	€ 551,65		29
DCG426N-XJ	€ 179,00	€ 98,45	€ 152,15		29
DCG6571M1-QW	€ 319,00	€ 175,45	€ 271,15		22
DCH133M1-QW	€ 279,00	€ 153,45	€ 237,15	M1	16
DCH273NT-XJ	€ 279,00	€ 153,45	€ 237,15		17
DCH273P2T-QW	€ 529,00	€ 200,00	€ 449,65	M1	17
DCH274P2T-QW	€ 559,00	€ 200,00	€ 475,15	M1	17
DCH275P2-QW	€ 629,00	€ 200,00	€ 534,65		17
DCH323NT-XJ	€ 399,00	€ 200,00	€ 339,15	M1	26
DCH323T2-QW	€ 699,00	€ 200,00	€ 594,15	M1	26
DCH333NT-XJ	€ 429,00	€ 200,00	€ 364,65	M2	26
DCH333X2-QW	€ 799,00	€ 200,00	€ 679,15	M2	26
DCH334X2-QW	€ 849,00	€ 200,00	€ 721,65	M2	26
DCH335X2-XJ	€ 999,00	€ 200,00	€ 849,15	M2	26
DCH481N-XJ	€ 529,00	€ 200,00	€ 449,65	M2	26
DCH481X2-QW	€ 899,00	€ 200,00	€ 764,15	M2	26
DCK211D2T-QW	€ 219,00	-	-		10
DCK266P2-QW	€ 519,00	-	-		23
DCK276P2-QW	€ 569,00	-	-		23
DCK654P3T-QW	€ 1.249,00	-	-		23
DCK853P4-QW	€ 1.899,00	-	-		23
DCL040-XJ	€ 50,00	€ 50,00	€ 42,50		21
DCL043-XJ	€ 79,00	€ 50,00	€ 67,15		21
DCL050-XJ	€ 69,00	€ 50,00	€ 58,65		21
DCL060-XJ	€ 125,00	€ 68,75	-		21
DCL510N-XJ	€ 45,00	€ 50,00	€ 38,25		10
DCM561P1-QW	€ 249,00	€ 136,95	€ 211,65		32
DCM562P1-QW	€ 229,00	€ 125,95	€ 194,65		32
DCM563P1-QW	€ 249,00	€ 136,95	€ 211,65		32
DCM571N-XJ	€ 279,00	€ 153,45	€ 237,15		31
DCM571X1-QW	€ 479,00	€ 200,00	€ 407,15		31
DCM572N-XJ	€ 229,00	€ 125,95	€ 194,65		31
DCM572X1-QW	€ 429,00	€ 200,00	€ 364,65		31
DCM575N-XJ	€ 299,00	€ 164,45	€ 254,15		31
DCM575X1-QW	€ 499,00	€ 200,00	€ 424,15		31
DCN650N-XJ	€ 379,00	€ 208,45	€ 322,15		19
DCN650P2-QW	€ 599,00	€ 329,45	€ 509,15		19

POWERTOOLS

Cat. nr.	Prijs excl. BTW	GRC	Trade in eindgebruiker	Onderhoud/kalibratie	Pagina
DCR016-QW	€ 159,00	€ 87,45	€ 135,15		33
DCR019-QW	€ 105,00	€ 57,75	€ 89,25		33
DCR027-BD	€ 259,00	€ 142,45	€ 220,15		33
DCS310D2-QW	€ 179,00	€ 98,45	€ 152,15		10
DCS331M2-QW	€ 439,00	€ 241,45	€ 398,65		20
DCS331NT-XJ	€ 219,00	€ 120,45	€ 186,15		20
DCS350NT-XJ	€ 369,00	€ 200,00	€ 313,65		18
DCS355D2-QW	€ 339,00	€ 186,45	€ 288,15		21
DCS355M2-QW	€ 419,00	€ 200,00	€ 356,15		21
DCS355NT-XJ	€ 199,00	€ 109,45	€ 186,15		21
DCS365N-XJ	€ 429,00	€ 200,00	€ 364,65		21, 83
DCS367NT-XJ	€ 229,00	€ 125,95	€ 194,65		20
DCS367P2-QW	€ 429,00	€ 235,95	€ 364,65		20
DCS371NT-XJ	€ 279,00	€ 153,45	€ 237,15		18
DCS380M2-QW	€ 469,00	€ 200,00	€ 398,65		20
DCS380N-XJ	€ 209,00	€ 114,95	€ 177,65		20
DCS388N-XJ	€ 349,00	€ 191,95	€ 296,65		30
DCS388T2-QW	€ 649,00	€ 200,00	€ 551,65		30
DCS391M2-QW	€ 469,00	€ 200,00	€ 398,65		20
DCS391NT-XJ	€ 219,00	€ 120,45	€ 186,15		20
DCS396N-XJ	€ 399,00	€ 200,00	€ 339,15		30
DCS396T2-QW	€ 749,00	€ 200,00	€ 636,65		30
DCS397N-XJ	€ 499,00	€ 200,00	€ 424,15		30
DCS397T2-QW	€ 799,00	€ 200,00	€ 679,15		30
DCS491N-XJ	€ 259,00	€ 142,45	€ 220,15		22
DCS520NT-XJ	€ 549,00	€ 200,00	€ 466,65		28
DCS520T2R-QW	€ 889,00	€ 200,00	€ 755,65		28
DCS570NT-XJ	€ 219,00	€ 120,45	€ 186,15		20
DCS570P2-QW	€ 439,00	€ 241,45	€ 373,15		20
DCS576NT-XJ	€ 349,00	€ 191,95	€ 296,65		28
DCS576T2-QW	€ 649,00	€ 200,00	€ 551,65		28
DCS7485N-XJ	€ 749,00	€ 200,00	€ 636,65		27, 89
DCS7485T2-QW	€ 1.049,00	€ 200,00	€ 891,65		27, 89
DCS777N-XJ	€ 549,00	€ 200,00	€ 466,65		27, 83
DCS777T2-QW	€ 849,00	€ 200,00	€ 721,65		27, 83
DCS778N-XJ	€ 699,00	€ 200,00	€ 594,15		27, 83
DCS778T2-QW	€ 999,00	€ 200,00	€ 849,15		27, 83
DCT410D1-QW	€ 369,00	€ 200,00	€ 313,65		10
DCV100-XJ	€ 99,00	€ 54,45	€ 84,15		32
DCV5801H-XJ	€ 30,00	-	-		79
DCV582-QW	€ 209,00	€ 114,95	€ 177,65		79
DCV584L-QW	€ 299,00	€ 164,45	€ 254,15		79
DE0714-XJ	€ 20,00	-	-		50
DE0714G-XJ	€ 20,00	-	-		50
DE0730-XJ	€ 20,00	-	-		50
DE0730G-XJ	€ 20,00	-	-		50
DE0735-XJ	€ 199,00	€ 109,45	€ 211,65		50
DE0736-XJ	€ 149,00	-	-		50
DE0737-XJ	€ 59,00	-	-		50
DE0738-XJ	€ 109,00	-	-		50
DE0881-XJ	€ 85,00	-	-		50
DE0882-XJ	€ 125,00	-	-		50
DE0892-XJ	€ 105,00	€ 57,75	€ 89,25		42, 45, 50
DE0892G-XJ	€ 105,00	€ 57,75	€ 89,25		42, 45, 50
DE2642-XJ	€ 19,00	-	-		73
DE2643-XJ	€ 45,00	-	-		73
DE2644-XJ	€ 45,00	-	-		73
DE2650-XJ	€ 39,00	-	-		74
DE3241-XJ	25,00	-	-		72,00
DE3242-XJ	29,00	-	-		72,00
DE3472-XJ	€ 145,00	-	-		88
DE3473-XJ	€ 85,00	-	-		88
DE3474-XJ	€ 105,00	€ 57,75	€ 89,25		88
DE3491-XJ	€ 65,00	-	-		86, 88
DE3494-XJ	€ 65,00	-	-		86, 88
DE3495-XJ	€ 75,00	-	-		86, 88
DE6258-XJ	€ 39,00	-	-		76
DE6260-XJ	€ 39,00	-	-		76
DE6262-XJ	€ 39,00	-	-		76
DE6272-XJ	€ 30,00	-	-		76
DE6274-XJ	€ 30,00	-	-		76
DE6276-XJ	€ 30,00	-	-		76
DE6277-XJ	€ 30,00	-	-		76
DE6292-XJ	€ 30,00	-	-		76, 78
DE6327-XJ	€ 20,00	-	-		76
DE6340-XJ	€ 20,00	-	-		76
DE6427-XJ	€ 20,00	-	-		76
DE6430-XJ	€ 20,00	-	-		76
DE6440-XJ	€ 20,00	-	-		76
DE6784-XJ	€ 49,00	-	-		74
DE6905-XJ	€ 49,00	-	-		76
DE6910-XJ	€ 20,00	-	-		76
DE6913-XJ	€ 79,00	-	-		76
DE6917-XJ	€ 20,00	-	-		76
DE6924-XJ	€ 20,00	-	-		76
DE6927-XJ	€ 20,00	-	-		76
DE6930-XJ	€ 20,00	-	-		76
DE6940-XJ	€ 20,00	-	-		76
DE6950-XJ	€ 29,00	-	-		76
DE6952-XJ	€ 29,00	-	-		76
DE6989-XJ	€ 10,00	-	-		76
DE6990-XJ	€ 10,00	-	-		76
DE6991-XJ	€ 10,00	-	-		76
DE6992-XJ	€ 10,00	-	-		76
DE7023-XJ	€ 269,00	€ 147,95	€ 228,65		87
DE7024-XJ	€ 75,00	-	-		87
DE7025-XJ	€ 59,00	-	-		87
DE7027-XJ	€ 85,00	-	-		87
DE7028-XJ	€ 75,00	-	-		87
DE7029-XJ	€ 65,00	-	-		87
DE7030-XJ	€ 69,00	-	-		87

Cat. nr.	Prijs excl. BTW	GRC	Trade in eindgebruiker	Onderhoud/kalibratie	Pagina
DE7031-XJ	€ 125,00	-	-		87
DE7033-XJ	€ 179,00	-	-		87
DE7035SET-XJ	€ 169,00	-	-		87
DE7053-QZ	€ 45,00	-	-		86
DE7080-XJ	€ 65,00	-	-		86
DE7333-XJ	€ 56,70	-	-		91
DE7400-XJ	€ 269,00	€ 147,95	€ 228,65		90
DE7450-XJ	€ 115,00	€ 63,25	€ 97,75		89
DE7778-XJ	€ 49,00	-	-		86
DE8760-XJ	€ 29,00	-	-		90
DE9000-QW	€ 125,00	€ 68,75	€ 106,25		34
DE9135-QW	€ 105,00	-	-		34
DE9182-XJ	€ 155,00	-	-		34
DE9501-XJ	€ 129,00	-	-		34
DE9503-XJ	€ 155,00	-	-		34
DGN9033-XJ	€ 699,00	200	594,15		188
DHS780N-XJ	€ 999,00	€ 200,00	€ 849,15		27, 83
DHS780T2A-QW	€ 1.299,00	€ 200,00	€ 1.104,15		27, 83
DPC100TC-QS	€ 289,00	158,95	245,65		202
DPC16PS-QS	€ 449,00	200	381,65		202
DPC6MRC-QS	€ 189,00	103,95	160,65		203
DPN1564APP-XJ	€ 359,00	197,45	305,15		196
DPN1664PP-XJ	€ 319,00	175,45	271,15		197
DPN1850PP-XJ	€ 249,00	136,95	211,65		198
DPN2330-XJ	€ 279,00	153,45	237,15		200
DPN250MCN-XJ	€ 499,00	200	424,15		189
DPN64C-XJ	€ 579,00	200	492,15		191
DPN9033-XJ	€ 589,00	200	500,65		188
DPN9033SM-XJ	€ 529,00	200	449,65		188
DPN90C-XJ	€ 859,00	200	730,15		190
DPS8016-XJ	€ 229,00	125,95	194,65		200
DPS821N1-XJ	€ 269,00	147,95	228,65		198
DPSSX38-XJ	€ 249,00	136,95	211,65		199
DW03050-XJ	€ 109,00	€ 59,95	€ 89,25		49
DW03101-XJ	€ 189,00	€ 103,95	€ 177,65		49
DW03201-XJ	€ 499,00	€ 200,00	€ 424,15	C1	49
DW033-XJ	€ 49,00	-	€ 50,15		48
DW088CG-XJ	€ 199,00	€ 114,95	€ 177,65		41
DW088K-XJ	€ 179,00	€ 114,95	€ 177,65	C1	41
DW096PK-XJ	€ 399,00	€ 200,00	€ 407,15		50
DW099S-XJ	€ 99,00	€ 54,45	€ 84,15		49
DW217-QS	€ 209,00	€ 114,95	€ 177,65		51
DW274K-QS	€ 209,00	€ 114,95	€ 177,65		52
DW292-QS	€ 319,00	€ 175,45	€ 271,15		52
DW311K-QS	€ 339,00	€ 186,45	€ 288,15		71
DW331KT-QS	€ 229,00	€ 125,95	€ 194,65		72
DW333KT-QS	€ 229,00	€ 125,95	€ 194,65		72
DW341K-QS	€ 169,00	€ 92,95	€ 143,65		72
DW343K-QS	€ 169,00	€ 92,95	€ 143,65		72
DW615-QS	€ 279,00	€ 153,45	€ 237,15		75
DW621KT-QS	€ 339,00	€ 186,45	€ 288,15		75
DW625E-QS	€ 479,00	€ 200,00	€ 407,15		75
DW680-QS	€ 219,00	€ 120,45	€ 186,15		74
DW682K-QS	€ 349,00	€ 191,95	€ 296,65		77
DW712-QS	€ 729,00	€ 200,00	€ 619,65		84
DW717XPS-QS	€ 799,00	€ 200,00	€ 679,15		84
DW721KN-QS	€ 1.649,00	€ 200,00	€ 1.401,65		90
DW729KN-XS	€ 2.699,00	€ 200,00	€ 2.294,15		90
DW733-QS	€ 849,00	€ 200,00	€ 721,65		91
DW743N-QS	€ 799,00	€ 200,00	€ 891,65		88
DW745-QS	€ 699,00	€ 200,00	€ 594,15		89
DW745RS-QS	€ 799,00	-	-		89
DW840-QS	€ 189,00	€ 103,95	€ 160,65		66
DW872-QS	€ 749,00	€ 200,00	€ 636,65		69
DW876-QS	€ 849,00	€ 200,00	€ 721,65		91
DWC410-QS	€ 269,00	€ 147,95	€ 228,65		69
DWD221-QS	€ 259,00	€ 142,45	€ 220,15		51
DWD522KS-QS	€ 199,00	€ 109,45	€ 169,15		52
DWD530KS-QS	€ 249,00	€ 136,95	€ 211,65		52
DWE305PK-QS	€ 199,00	€ 109,45	€ 169,15		71
DWE315KT-QS	€ 199,00	€ 109,45	€ 169,15		74
DWE357K-QS	€ 209,00	€ 114,95	€ 177,65		71
DWE396-QS	€ 369,00	€ 200,00	€ 313,65		71
DWE397-QS	€ 419,00	€ 200,00	€ 356,15		71
DWE398-QS	€ 469,00	€ 200,00	€ 398,65		71
DWE399-QS	€ 429,00	€ 200,00	€ 364,65		71
DWE4057-QS	€ 69,00	€ 50,00	€ 58,65		64
DWE4203-QS	€ 105,00	€ 57,75	€ 89,25		65
DWE4207-QS	€ 85,00	€ 59,95	€ 92,65		64
DWE4217-QS	€ 119,00	€ 65,45	€ 101,15		65
DWE4237K-QS	€ 149,00	€ 81,95	€ 126,65		65
DWE4257-QS	€ 159,00	€ 87,45	€ 135,15		65
DWE4277-QS	€ 159,00	€ 87,45	€ 135,15		65
DWE4357-QS	€ 199,00	€ 109,45	€ 169,15		66
DWE4369-QS	€ 229,00	€ 125,95	€ 194,65		66
DWE4559-QS	€ 199,00	€ 109,45	€ 169,15		67
DWE4579-QS	€ 209,00	€ 114,95	€ 177,65		67
DWE4579R-QS	€ 259,00	€ 142,45	€ 220,15		67
DWE4599-QS	€ 259,00	€ 142,45	€ 220,15		67
DWE46105-QS	€ 249,00	€ 136,95	€ 211,65		66
DWE46150-XJ	€ 55,00	-	-		68
DWE46170-XJ	€ 105,00	-	-		68
DWE492S-QS	€ 149,00	€ 81,95	€ 126,65		66
DWE492SDT-QS	€ 199,00	-	-		66
DWE576K-QS	€ 199,00	€ 109,45	€ 169,15		78
DWE6411-QS	€ 99,00	€ 5			

POWERTOOLS

Cat. nr.	Prijs excl. BTW	GRC	Trade in eindgebruiker	Onderhoud/kalibratie	Pagina
DWH052K-XJ	€ 105,00	-	-	-	62
DWP352VS-QS	€ 279,00	€ 153,45	€ 237,15	-	72
DWP849X-QS	€ 219,00	€ 120,45	€ 186,15	-	67
DWS5021-XJ	€ 85,00	-	-	-	76, 78
DWS5022-XJ	€ 85,00	-	-	-	76, 78
DWS5023-XJ	€ 169,00	-	-	-	76, 78
DWS5025-XJ	30,00	-	-	-	76, 78
DWS5026-XJ	30,00	-	-	-	76, 78
DWS5029-XJ	€ 30,00	-	-	-	76, 78
DWS5030-XJ	20,00	-	-	-	76, 78
DWS5031-XJ	€ 75,00	-	-	-	76
DWS5032-XJ	€ 45,00	-	-	-	76, 78
DWS520KT-QS	€ 399,00	€ 200,00	€ 339,15	-	77
DWS771-QS	€ 499,00	€ 200,00	€ 509,15	-	84
DWS774-QS	€ 299,00	€ 191,95	€ 296,65	-	84
DWS777-QS	€ 399,00	€ 200,00	€ 424,15	-	84
DWS778-QS	€ 629,00	€ 200,00	€ 534,65	-	85
DWS780-QS	€ 949,00	€ 200,00	€ 806,65	-	85
DWST1-70702	€ 94,00	€ 50,00	€ 79,90	-	37
DWST1-70703	€ 52,00	€ 50,00	€ 44,20	-	37
DWST1-70704	€ 58,00	€ 50,00	€ 49,30	-	37
DWST1-70705	€ 62,00	€ 50,00	€ 52,70	-	37
DWST1-70706	€ 73,00	€ 50,00	€ 62,05	-	37
DWST1-71194	€ 58,00	€ 50,00	€ 49,30	-	37
DWST1-71195	€ 52,00	€ 50,00	€ 44,20	-	37
DWST1-71196	€ 70,00	€ 50,00	€ 59,50	-	37
DWST1-71228	€ 45,00	-	€ 38,25	-	37
DWST1-71229	€ 137,00	€ 75,35	€ 116,45	-	37
DWST1-72364	€ 20,00	-	€ 17,00	-	36
DWST1-75522	€ 62,00	€ 50,00	€ 52,70	-	37
DWST1-75551	€ 39,00	-	€ 33,15	-	35
DWST1-75650	€ 39,00	-	€ 33,15	-	35
DWST1-75653	€ 19,00	-	€ 16,15	-	35
DWST1-75654	€ 45,00	-	€ 38,25	-	36
DWST1-75659-QW	€ 239,00	€ 120,45	€ 186,15	-	33
DWST1-75668	€ 209,00	-	€ 177,65	-	36
DWST1-75694	€ 149,00	-	€ 126,65	-	36
DWST1-75774	€ 73,00	-	€ 62,05	-	37
DWST1-75799	€ 137,00	-	€ 116,45	-	37
DWST7-97150	€ 16,00	-	€ 13,60	-	36
DWV9000-XJ	€ 10,00	-	-	-	61, 78
DWV901L-QS	€ 369,00	€ 200,00	€ 313,65	-	79
DWV902L-QS	€ 529,00	€ 200,00	€ 449,65	-	79
DWV902M-QS	€ 629,00	€ 200,00	€ 534,65	-	79
DWV9110-XJ	€ 10,00	-	-	-	78
DWV9120-XJ	€ 10,00	-	-	-	61, 78
DWV9130-XJ	€ 10,00	-	-	-	61, 78
DWV9150-XJ	€ 10,00	-	-	-	78
DWV9210-XJ	€ 20,00	-	-	-	61
DWV9220-XJ	€ 45,00	-	-	-	78
DWV9315-XJ	€ 30,00	-	-	-	79
DWV9316-XJ	€ 49,00	-	-	-	79
DWV9340-XJ	€ 45,00	-	-	-	79
DWV9350-XJ	€ 49,00	-	-	-	79
DWV9400-XJ	€ 20,00	-	-	-	79
DWV9401-XJ	€ 20,00	-	-	-	79
DWV9402-XJ	€ 20,00	-	-	-	79
DWV9500-XJ	€ 30,00	-	-	-	79

ACCESSOIRES

Cat. nr.	Barcode	Prijs excl. BTW	Pagina
DP42-QZ	5035048072431	€ 129,00	173
DP43-QZ	5035048072448	€ 129,00	173
DP73-QZ	5035048072448	€ 129,00	173
DT10300-QZ	5035048085844	€ 31,45	132
DT110301-QZ	5035048085851	€ 35,65	132
DT10640-QZ	5035048085837	€ 35,65	132
DT1086-QZ	5035048083352	€ 67,75	132
DT1087-QZ	5035048083369	€ 89,00	132
DT1088-QZ	5035048083376	€ 78,75	132
DT1089-QZ	5035048083383	€ 47,75	132
DT1090-QZ	5035048066416	€ 77,15	132
DT1091-QZ	5035048072677	€ 78,25	132
DT1210-XJ	5035048056431	€ 72,45	132
DT1306-QZ	5035048538449	€ 47,25	145
DT1668-QZ	5035048537039	€ 37,95	130
DT1669-QZ	5035048537046	€ 34,95	130
DT1670-QZ	5035048537053	€ 39,95	130
DT1910-QZ	5035048093283	€ 69,00	132
DT1911-QZ	5035048093290	€ 75,00	132
DT1912-QZ	5035048093306	€ 85,00	133
DT1913-QZ	5035048093313	€ 99,00	133
DT1914-QZ	5035048093320	€ 105,00	130
DT1915-QZ	5035048093337	€ 145,00	130
DT1916-QZ	5035048093344	€ 175,00	131
DT1917-QZ	5035048093351	€ 225,00	131
DT1918-QZ	5035048093368	€ 85,00	132
DT1921-QZ	5035048093399	€ 289,00	131
DT1922-QZ	5035048093405	€ 349,00	131
DT1923-QZ	5035048093412	€ 79,00	132
DT1926-QZ	5035048093443	€ 205,00	131
DT1927-QZ	5035048093450	€ 239,00	131
DT1930-QZ	5035048093478	€ 19,95	132
DT1931-QZ	5035048093485	€ 21,95	132
DT1932-QZ	5035048093492	€ 24,95	132
DT1933-QZ	5035048093508	€ 22,95	132
DT1934-QZ	5035048093515	€ 24,95	132
DT1935-QZ	5035048093522	€ 25,95	132
DT1936-QZ	5035048093539	€ 22,95	132
DT1937-QZ	5035048093546	€ 22,95	132
DT1938-QZ	5035048093553	€ 23,95	132
DT1939-QZ	5035048093560	€ 27,95	132
DT1940-QZ	5035048093577	€ 27,95	132
DT1941-QZ	5035048093584	€ 24,95	132
DT1942-QZ	5035048093591	€ 27,95	132
DT1943-QZ	5035048093607	€ 27,95	133
DT1944-QZ	5035048093614	€ 29,95	133
DT1945-QZ	5035048093621	€ 29,95	133
DT1950-QZ	5035048093676	€ 24,95	132
DT1951-QZ	5035048093683	€ 22,95	132
DT1952-QZ	5035048093690	€ 32,95	130
DT1953-QZ	5035048093706	€ 34,95	130
DT1954-QZ	5035048093713	€ 34,95	133
DT1955-QZ	5035048093720	€ 34,95	133
DT1956-QZ	5035048093737	€ 39,95	130
DT1957-QZ	5035048093744	€ 44,95	130
DT1958-QZ	5035048093751	€ 57,95	131
DT1959-QZ	5035048093768	€ 64,95	131
DT1960-QZ	5035048093775	€ 67,95	131
DT1962-QZ	5035048093799	€ 94,95	133
DT1963-QZ	5035048093805	€ 117,95	133
DT1964-QZ	5035048093812	€ 174,95	133
DT1965-QZ	5035048093829	€ 69,95	133
DT2048-QZ	5035048060872	€ 12,15	136
DT2049-QZ	5035048060889	€ 8,70	136
DT2050-QZ	5035048060896	€ 5,95	136
DT2051-QZ	5035048060902	€ 14,50	136
DT2052-QZ	5035048060919	€ 14,50	136
DT2053-QZ	5035048060926	€ 8,95	136
DT2054-QZ	5035048060933	€ 11,95	137
DT2055-QZ	5035048060940	€ 13,35	137
DT2056-QZ	5035048060957	€ 17,95	137
DT2057-QZ	5035048060964	€ 11,55	136
DT2058-QZ	5035048060971	€ 9,15	136
DT2059-QZ	5035048060988	€ 14,95	137
DT2060-QZ	5035048060995	€ 8,45	136
DT2061-QZ	5035048061002	€ 6,55	136
DT20650-QZ	5035048537299	€ 10,00	169
DT20651-QZ	5035048537305	€ 20,00	169
DT20653-QZ	5035048659298	€ 17,00	169
DT20654-QZ	5035048659304	€ 15,00	169
DT20655-QZ	5035048659311	€ 19,00	169
DT20656-QZ	5035048659267	€ 20,00	169
DT20660-QZ	5035048667361	€ 40,00	169
DT20661-QZ	5035048667378	€ 45,00	169
DT20662-QZ	5035048659274	€ 25,00	169
DT20663-QZ	5035048667385	€ 25,00	169
DT20664-QZ	5035048667392	€ 28,00	169
DT20666-QZ	5035048659281	€ 20,00	169
DT20700-QZ	5035048099230	€ 14,95	149
DT20701-QZ	5035048099247	€ 14,95	148
DT20702-QZ	5035048099254	€ 19,95	148
DT20703-QZ	5035048099261	€ 14,95	148
DT20704-QZ	5035048099278	€ 11,95	148
DT20705-QZ	5035048099285	€ 17,95	148
DT20706-QZ	5035048099292	€ 12,95	148
DT20707-QZ	5035048099308	€ 22,95	148
DT20708-QZ	5035048099315	€ 22,95	148
DT20709-QZ	5035048099322	€ 27,95	148
DT20710-QZ	5035048099339	€ 24,95	148
DT20711-QZ	5035048099346	€ 29,95	148
DT20712-QZ	5035048099353	€ 24,95	149

ACCESSOIRES

Cat. nr.	Barcode	Prijs excl. BTW	Pagina
DT20713-QZ	5035048099360	€ 29,95	149
DT20714-QZ	5035048099384	€ 7,95	149
DT20715-QZ	5035048099377	€ 49,95	149
DT20716-QZ	5035048099391	€ 7,95	149
DT20717-QZ	5035048099407	€ 24,95	149
DT20718-QZ	5035048099414	€ 29,95	149
DT20719-QZ	5035048099421	€ 19,95	149
DT20723-QZ	5035048050378	€ 64,95	148
DT20724-QZ	5035048050385	€ 64,95	148
DT20725-QZ	5035048050392	€ 49,95	148
DT20726-QZ	5035048050408	€ 54,95	148
DT20727-QZ	5035048050415	€ 99,95	148
DT20728-QZ	5035048050422	€ 89,95	148
DT20729-QZ	5035048050439	€ 99,95	148
DT20731-QZ	5035048093818	€ 49,95	149
DT20732B-QZ	5035048094037	€ 897,00	148
DT20733B-QZ	5035048094051	€ 1.197,00	148
DT20734B-QZ	5035048094075	€ 897,00	148
DT20735B-QZ	5035048094099	€ 717,00	148
DT20736B-QZ	5035048094112	€ 1.077,00	148
DT20737B-QZ	5035048094136	€ 777,00	148
DT20738B-QZ	5035048094150	€ 1.377,00	148
DT20739-QZ	5035048094198	€ 39,95	149
DT2074-QZ	5035048060827	€ 6,90	135
DT20740-QZ	5035048537288	€ 15,95	148
DT20741-QZ	5035048537282	€ 16,95	148
DT2075-QZ	5035048060834	€ 8,70	136
DT2076-QZ	5035048060841	€ 16,80	136
DT2077-QZ	5035048060858	€ 8,10	136
DT2080-QZ	5035048014400	€ 16,05	137
DT2081-QZ	5035048014417	€ 10,30	137
DT2084-QZ	5035048014448	€ 20,25	137
DT2085-QZ	5035048070581	€ 14,50	136
DT2101-QZ	5035048059340	€ 14,95	137
DT2102-QZ	5035048059357	€ 6,65	137
DT2103-QZ	5035048059364	€ 16,80	137
DT2150-QZ	5035048059425	€ 6,35	137
DT2154-QZ	5035048059432	€ 7,50	137
DT2156-QZ	5035048059449	€ 6,35	137
DT2160-QZ	5035048033050	€ 8,70	136
DT2161-QZ	5035048033067	€ 8,70	136
DT2162-QZ	5035048033074	€ 8,70	136
DT2163-QZ	5035048033081	€ 8,70	136
DT2164-QZ	5035048033128	€ 7,95	136
DT2165-QZ	5035048033135	€ 7,95	136
DT2166-QZ	5035048033142	€ 6,95	136
DT2167-QZ	5035048014455	€ 16,80	136
DT2168-QZ	5035048033234	€ 7,30	136
DT2169-QZ	5035048033241	€ 14,95	136
DT2201-QZ	5011402370764	€ 18,40	137
DT2205-QZ	5035048074978	€ 11,75	135
DT2207-QZ	5035048074992	€ 11,75	135
DT2208-QZ	5035048075005	€ 11,60	135
DT2209-QZ	5035048075012	€ 11,75	135
DT2210-QZ	5035048075029	€ 37,60	135
DT2211-QZ	5035048075036	€ 8,95	135
DT2212-QZ	5035048075043	€ 28,64	135
DT2213-QZ	5035048075050	€ 10,70	135
DT2214-QZ	5035048075067	€ 45,25	135
DT2215-QZ	5035048075074	€ 10,60	135
DT2216-QZ	5035048075071	€ 10,95	135
DT2217-QZ	5035048075098	€ 11,75	135
DT2218-QZ	5035048075104	€ 8,05	135
DT2219-QZ	5035048075111	€ 8,55	135
DT2220-QZ	5035048075128	€ 8,05	135
DT2221-QZ	5035048075135	€ 8,55	135
DT2290-QZ	5035048061077	€ 12,95	135
DT2292-QZ	5035048061084	€ 12,65	136
DT2294-QZ	5035048061091	€ 14,95	135
DT2296-QZ	5035048061542	€ 20,95	135
DT2298-QZ	5035048061559	€ 24,95	135
DT2300L-QZ	5035048088661	€ 30,70	141
DT2301L-QZ	5035048088630	€ 27,20	141
DT2307L-QZ	5035048088609	€ 35,85	141
DT2308L-QZ	5035048088616	€ 35,85	141
DT2314L-QZ	5035048088647	€ 40,80	141
DT2315L-QZ	5035048088959	€ 20,95	141
DT2316L-QZ	5035048089866	€ 52,45	141
DT2333-QZ	5035048011294	€ 30,30	143
DT2335-QZ	5035048014264	€ 56,10	143
DT2344-QZ	5035048034668	€ 22,25	142
DT2345-QZ	5035048034675	€ 19,80	143
DT2346-QZ	5035048034682	€ 18,55	143
DT2348-QZ	5035048034637	€ 18,55	143
DT2349-QZ	5035048034590	€ 30,90	142
DT2350-QZ	5035048033302	€ 35,85	142
DT2351-QZ	5035048033319	€ 19,80	142
DT2352-QZ	5035048033326	€ 40,60	142
DT2353-QZ	5035048033333	€ 23,45	143
DT2354-QZ	5035048033340	€ 23,45	143
DT2355-QZ	5035048033357	€ 27,20	143
DT2356-QZ	5035048033364	€ 23,45	143
DT2359-QZ	5035048034583	€ 23,45	142
DT2361-QZ	5035048034606	€ 19,80	143
DT2362-QZ	5035048033272	€ 15,45	142
DT2363-QZ	5035048033289	€ 24,85	142
DT2364-QZ	5035048033296	€ 21,60	142
DT2384-QZ	5035048034613	€ 18,55	143
DT2385-QZ	5035048034620	€ 18,55	143
DT2387-QZ	5035048034644	€ 27,20	143
DT2400-QZ	5035048072684	€ 419,95	142

Cat. nr.	Barcode	Prijs excl. BTW	Pagina
DT2402-QZ	5035048072691	€ 29,85	142
DT2404-QZ	5035048072707	€ 30,90	143
DT2406-QZ	5035048072714	€ 48,20	143
DT2407L-QZ	5035048088593	€ 29,35	141
DT2408L-QZ	5035048088586	€ 36,70	141
DT2409L-QZ	5035048088579	€ 52,45	141
DT2416-QZ	5035048543498	€ 35,90	140
DT2417-QZ	5035048543504	€ 27,50	140
DT2420-QZ	5035048072752	€ 51,90	143
DT2421-QZ	5035048072769	€ 64,90	143
DT2422-QZ	5035048072776	€ 83,65	143
DT2432-QZ	5035048072813	€ 22,50	142
DT2440L-QZ	5035048088678	€ 33,95	142
DT2441L-QZ	5035048088685	€ 55,55	142
DT2443L-QZ	5035048088642	€ 47,95	142
DT2446-QZ	5035048543481	€ 49,90	140
DT2450-QZ	5035048094174	€ 25,90	143
DT2451-QZ	5035048094181	€ 35,50	143
DT2452-QZ	5035048095447	€ 25,90	143
DT2490-QZ	5035048640418	€ 209,00	143
DT2491-QZ	5035048640494	€ 155,00	141
DT2492-QZ	5035048640579	€ 155,00	141
DT2493-QZ	5035048640586	€ 179,00	142
DT2960-QZ	5035048025900	€ 29,45	147
DT2961-QZ	5035048025406	€ 29,45	147
DT2962-QZ	5035048025413	€ 58,85	147
DT2963-QZ	5035048025420	€ 58,85	147
DT2964-QZ	5035048033258	€ 88,30	147
DT2965-QZ	5035048033265	€ 88,30	147
DT2966-QZ	5035048058855	€ 170,15	147
DT2970-QZ	5035048083635	€ 32,00	147
DT2971-QZ	5035048083642	€ 32,00	147
DT2972-QZ	5035048083659	€ 59,00	147
DT2973-QZ	5035048083666	€ 59,00	147
DT2974-QZ	5035048083673	€ 89,00	147
DT2975-QZ	5035048083680	€ 89,00	147
DT2976-QZ	5035048083697	€ 189,00	147
DT2977-QZ	5035048083703	€ 129,00	147
DT2978-QZ	5035048083710	€ 39,00	147
DT2979-QZ	5035048083726	€ 59,00	147
DT3011-QZ	5035048058947	€ 7,50	165
DT3012-QZ	5035048058954	€ 6,85	165
DT3014-QZ	5035048058961	€ 6,85	165
DT3015-QZ	5035048058978	€ 6,85	165
DT3017-QZ	5035048058985	€ 6,85	165
DT3020-QZ	5035048014462	€ 5,65	165
DT3021-QZ	5035048014486	€ 5,65	165
DT3022-QZ	5035048014509	€ 5,65	165
DT3023-QZ	5035048014523	€ 5,65	165
DT3024-QZ	5035048014547	€ 5,65	165
DT3025-QZ	5035048014561	€ 5,65	165
DT3026-QZ	5035048071953	€ 5,65	165
DT3030-QZ	5035048014479	€ 11,45	165
DT3031-QZ	5035048014493	€ 11,45	165
DT3032-QZ	5035048014516	€ 11,45	165
DT3033-QZ	5035048014530	€ 11,45	165
DT3034-QZ	5035048014554	€ 11,45	165
DT3035-QZ	5035048014578	€ 11,45	165
DT30601-QZ	5035048085622	€ 6,55	156
DT30602-QZ	5035048085653	€ 7,60	156
DT30611-QZ	5035048085639	€ 6,55	156
DT30612-QZ	5035048085660	€ 7,60	156
DT30621-QZ	5035048085646	€ 6,55	156
DT30622-QZ	5035048085677	€ 7,60	156
DT3090-QZ	5035048061770	€ 7,75	165
DT3091-QZ	5035048061787	€ 7,75	165
DT3092-QZ	5035048061794	€ 7,75	165
DT3093-QZ	5035048061800	€ 7,75	165
DT3094-QZ	5035048061817	€ 7,75	165
DT3095-QZ	5035048061824	€ 7,75	165
DT3101-QZ	5035048058992	€ 7,15	167
DT3102-QZ	5035048059005	€ 7,15	167
DT3103-QZ	5035048059012	€ 7,15	167
DT3105-QZ	5035048059029	€ 7,15	167
DT3106-QZ	5035048059036	€ 7,15	167
DT3107-QZ	5035048059043	€ 7,15	167
DT3108-QZ	5035048059050	€ 6,60	167
DT3111-QZ	5035048059067	€ 13,40	167
DT3112-QZ	5035048059074	€ 13,40	167
DT3113-QZ	5035048059081	€ 13,40	167
DT3115-QZ	5035048059098	€ 13,40	167
DT3116-QZ	5035048059104	€ 13,40	167
DT3117-QZ	5035048059111	€ 13,40	167
DT3118-QZ	5035048059128	€ 13,40	167
DT3121-QZ	5035048059135	€ 7,90	167
DT3122-QZ	5035048059142	€ 7,90	167
DT3123-QZ	5035048059159	€ 7,90	167
DT3125-QZ	5035048059166	€ 7,90	167
DT3126-QZ	5035048059173	€ 7,90	167
DT3127-QZ	5035048059180	€ 7,90	167
DT3128-QZ	5035048059197	€ 7,90	167
DT3131-QZ	5035048059203	€ 16,30	167
DT3132-QZ	5035048059210	€ 16,30	167
DT3133-QZ	5035048059227	€ 16,30	167
DT3135-QZ	5035048059234	€ 16,30	167
DT3136-QZ	5035048059241	€ 16,30	167
DT3137-QZ	5035048059463	€ 16,30	167
DT3138-QZ	5035048059258	€ 16,30	167
DT3164-QZ	5035048082782	€ 22,95	167
DT3169-QZ	5035048082799	€ 22,95	167
DT3170-QZ	5035048082805	€ 22,95	167

Cat. nr.	Barcode	Prijs excl. BTW	Pagina
DT3179-QZ	5035048082928	€ 22,95	167
DT3203-QZ	5011402375295	€ 41,75	157
DT3211-QZ	5011402375356	€ 44,95	157
DT3212-QZ	5011402375370	€ 44,95	157
DT3213-QZ	5011402375394	€ 44,95	157
DT3230-QZ	5035048073612	€ 0,85	168
DT3231-QZ	5035048073629	€ 0,85	168
DT3232-QZ	5035048073636	€ 0,85	168
DT3233-QZ	5035048073643	€ 0,85	168
DT3234-QZ	5035048073650	€ 0,85	168
DT3235-QZ	5035048073667	€ 0,85	168
DT3236-QZ	5035048073674	€ 0,85	168
DT3238-QZ	5035048073698	€ 1,00	168
DT3239-QZ	5035048073704	€ 0,95	168
DT3240-QZ	5035048073711	€ 0,85	168
DT3241-QZ	5035048073		

ACCESSOIRES

Cat. nr.	Barcode	Prijs excl. BTW	Pagina
DT3663-QZ	5035048069035	€ 11,15	166
DT3664-QZ	5035048069042	€ 11,15	166
DT3666-QZ	5035048069066	€ 28,50	166
DT3667-QZ	5035048069073	€ 28,50	166
DT3668-QZ	5035048069080	€ 28,50	166
DT3669-QZ	5035048069097	€ 28,50	166
DT3701-QZ	5035048025895	€ 12,90	159
DT3702-QZ	5035048025970	€ 13,50	159
DT3703-QZ	5035048025956	€ 10,50	159
DT3711-QZ	5035048025901	€ 14,90	159
DT3712-QZ	5035048025987	€ 15,50	159
DT3713-QZ	5035048025963	€ 12,90	159
DT3714-QZ	5035048083109	€ 26,70	160
DT3715-QZ	5035048083116	€ 37,40	160
DT3721-QZ	5035048025918	€ 27,50	159
DT3722-QZ	5035048025994	€ 27,90	159
DT3731-QZ	5035048025925	€ 44,90	159
DT3732-QZ	5035048026007	€ 45,90	159
DT3733-QZ	5035048012413	€ 68,05	160
DT3734-QZ	5035048012420	€ 74,90	160
DT3735-QZ	5035048058732	€ 48,15	158
DT3736-QZ	5035048058749	€ 54,15	158
DT3738-QZ	5035048058763	€ 113,40	158
DT3740-QZ	5035048058374	€ 35,85	158
DT3741-QZ	5035048058381	€ 44,40	158
DT3742-QZ	5035048058398	€ 72,65	158
DT3743-QZ	5035048058404	€ 84,40	158
DT3752-QZ	5035048083772	€ 269,00	160
DT3757-QZ	5035048085462	€ 49,95	158
DT3758-QZ	5035048085479	€ 54,95	158
DT3761-QZ	5035048058480	€ 75,55	158
DT3763-QZ	5035048058503	€ 142,85	158
DT3773-QZ	5035048058602	€ 123,05	158
DT3795-QZ	5035048085486	€ 44,95	160
DT3796-QZ	5035048085493	€ 74,95	160
DT3797-QZ	5035048085509	€ 79,95	160
DT3901-QZ	5035048059456	€ 15,15	144
DT3906-QZ	5011402381869	€ 10,65	144
DT3931-QZ	5035048025376	€ 53,40	144
DT3932-QZ	5035048025383	€ 54,50	144
DT40206-QZ	5035048095195	€ 22,50	159
DT40207-QZ	5035048095201	€ 39,90	159
DT4026-QZ	5035048056783	€ 49,95	132
DT4031-QZ	5035048056837	€ 53,55	132
DT4033-QZ	5035048056851	€ 46,20	133
DT4036-QZ	5035048056882	€ 57,75	133
DT4057-QZ	5035048056981	€ 57,75	132
DT4063-QZ	5035048057049	€ 55,15	132
DT4064-QZ	5035048057056	€ 59,85	133
DT4067-QZ	5035048057087	€ 65,10	133
DT4084-QZ	5035048057155	€ 65,10	132
DT4092-QZ	5035048057230	€ 69,85	132
DT4094-QZ	5035048057254	€ 69,85	133
DT4097-QZ	5035048057285	€ 77,15	133
DT4202-QZ	5035048057322	€ 57,25	130
DT4210-QZ	5035048057353	€ 61,95	131
DT4213-QZ	5035048057384	€ 49,35	130
DT4214-QZ	5035048057391	€ 57,75	131
DT4217-QZ	5035048080399	€ 156,45	130
DT4218-QZ	5035048080405	€ 177,45	131
DT42200-QZ	5035048096482	€ 1,55	152
DT42201-QZ	5035048096307	€ 1,25	152
DT42210-QZ	5035048096543	€ 1,25	152
DT42220-QZ	5035048096390	€ 2,20	153
DT42240-QZ	5035048096420	€ 1,45	153
DT42241-QZ	5035048096093	€ 1,60	153
DT42250-QZ	5035048096338	€ 2,95	153
DT4226-QZ	5035048057476	€ 61,95	130
DT42260-QZ	5035048084212	€ 1,50	153
DT42270-QZ	5035048096178	€ 1,65	154
DT42273-QZ	5035048096192	€ 1,35	154
DT42300-QZ	5035048096505	€ 1,60	152
DT42301-QZ	5035048096284	€ 1,45	152
DT42310-QZ	5035048096550	€ 1,45	152
DT42320-QZ	5035048096291	€ 2,60	153
DT42340-QZ	5035048096499	€ 1,65	153
DT42340TZ-QZ	5035048538678	€ 9,95	154
DT42341-QZ	5035048096109	€ 1,84	153
DT42350-QZ	5035048096111	€ 2,88	153
DT42360-QZ	5035048084328	€ 2,00	153
DT42373-QZ	5035048096215	€ 1,45	154
DT42400-QZ	5035048096260	€ 2,19	152
DT42420-QZ	5035048096277	€ 4,00	153
DT42501-QZ	5035048096246	€ 3,00	152
DT4260-QZ	5035048057629	€ 81,40	131
DT42601-QZ	5035048096062	€ 3,00	152
DT42610-QZ	5035048096079	€ 3,00	152
DT42620-QZ	5035048096581	€ 5,50	153
DT42640-QZ	5035048096444	€ 4,08	153
DT42641-QZ	5035048096130	€ 3,97	153
DT42670-QZ	5035048096598	€ 3,32	154
DT42673-QZ	5035048096604	€ 3,32	154
DT4280-QZ	5035048057643	€ 95,55	131
DT42800-QZ	5035048096055	€ 7,45	155
DT4281-QZ	5035048057650	€ 111,30	131
DT4282-QZ	5035048057667	€ 117,10	130
DT4283-QZ	5035048057674	€ 100,80	131
DT4286-QZ	5035048057704	€ 101,35	130
DT4287-QZ	5035048057711	€ 99,75	130
DT4288-QZ	5035048057728	€ 106,60	131
DT4290-QZ	5035048057742	€ 128,65	131

Cat. nr.	Barcode	Prijs excl. BTW	Pagina
DT4291-QZ	5035048057759	€ 133,90	131
DT4301-QZ	5035048057766	€ 61,95	130
DT4305-QZ	5035048057803	€ 90,85	131
DT4310-QZ	5035048057827	€ 54,60	130
DT4311-QZ	5035048057834	€ 77,15	130
DT4317-QZ	5035048057896	€ 110,25	131
DT4320-QZ	5035048057902	€ 67,75	130
DT43200-QZ	5035048084144	€ 2,42	151
DT43201-QZ	5035048084977	€ 1,61	151
DT4321-QZ	5035048057919	€ 60,40	130
DT4322-QZ	5035048057926	€ 68,80	130
DT4323-QZ	5035048057933	€ 93,45	130
DT4324-QZ	5035048057940	€ 78,75	131
DT43240-QZ	5035048084175	€ 2,00	152
DT43241-QZ	5035048084182	€ 1,72	152
DT43245-QZ	5035048084199	€ 2,44	152
DT43260-QZ	5035048084212	€ 1,60	151
DT4327-QZ	5035048057971	€ 80,85	131
DT4330-QZ	5035048058008	€ 79,80	131
DT43301-QZ	5035048084908	€ 1,70	151
DT43302-QZ	5035048084892	€ 3,39	151
DT4331-QZ	5035048058015	€ 90,85	131
DT4332-QZ	5035048058022	€ 110,25	131
DT43320-QZ	5035048084267	€ 3,86	151
DT43340-QZ	5035048084274	€ 2,18	152
DT43341-QZ	5035048084281	€ 1,97	152
DT43350-QZ	5035048084311	€ 3,92	152
DT43360-QZ	5035048084328	€ 2,15	151
DT4338-QZ	5035048058084	€ 133,35	131
DT4340-QZ	5035048061909	€ 91,35	131
DT4345-QZ	5035048083789	€ 139,00	130
DT4346-QZ	5035048083796	€ 159,00	131
DT4350-QZ	5035048058107	€ 73,00	130
DT43501-QZ	5035048084786	€ 3,15	151
DT4351-QZ	5035048058114	€ 84,55	130
DT43510-QZ	5035048084373	€ 4,19	151
DT4352-QZ	5035048058121	€ 117,10	130
DT4353-QZ	5035048058138	€ 117,10	130
DT43545-QZ	5035048084410	€ 4,30	152
DT43600-QZ	5035048084458	€ 4,51	151
DT43601-QZ	5035048084465	€ 4,95	151
DT43640-QZ	5035048084496	€ 4,23	152
DT43641-QZ	5035048084502	€ 5,18	152
DT4370-QZ	5035048058220	€ 105,00	130
DT43700-QZ	5035048084663	€ 14,95	155
DT4378-QZ	5035048058305	€ 137,55	131
DT4503-QZ	5011402385553	€ 1,35	114
DT4504-QZ	5011402385560	€ 1,35	114
DT4505-QZ	5011402385577	€ 1,40	114
DT4506-QZ	5011402385584	€ 1,40	114
DT4507-QZ	5011402385591	€ 1,45	114
DT4508-QZ	5011402385607	€ 1,60	114
DT4509-QZ	5011402385614	€ 1,85	114
DT4510-QZ	5011402385621	€ 2,15	114
DT4511-QZ	5011402385638	€ 2,85	114
DT4512-QZ	5011402385645	€ 3,35	114
DT4513-QZ	5011402385652	€ 4,25	114
DT4514-QZ	5011402385669	€ 4,80	114
DT4516-QZ	5011402385683	€ 5,65	114
DT4518-QZ	5011402385690	€ 7,55	114
DT4520-QZ	5011402385706	€ 8,50	114
DT4535-QZ	5011402385713	€ 6,10	114
DT4543-QZ	5011402386185	€ 61,95	116
DT4575-QZ	5035048072004	€ 17,85	116
DT4576-QZ	5035048072011	€ 22,35	116
DT4577-QZ	5035048072028	€ 23,55	116
DT4578-QZ	5035048072035	€ 28,00	116
DT4579-QZ	5035048072042	€ 29,75	116
DT4580-QZ	5035048072059	€ 31,45	116
DT4581-QZ	5035048072066	€ 33,70	116
DT4582-QZ	5035048072073	€ 37,65	116
DT4583-QZ	5035048072080	€ 39,30	116
DT4584-QZ	5035048072097	€ 42,70	116
DT4585-QZ	5035048072103	€ 48,30	116
DT4586-QZ	5035048072110	€ 50,55	116
DT4587-QZ	5035048072127	€ 56,20	116
DT4588-QZ	5035048072134	€ 61,80	116
DT4589-QZ	5035048072141	€ 73,05	116
DT4590-QZ	5035048072158	€ 84,25	116
DT4592-QZ	5035048072172	€ 20,95	116
DT4600-QZ	5011402385720	€ 5,00	114
DT4602-QZ	5011402385737	€ 5,15	114
DT4604-QZ	5011402385744	€ 5,60	114
DT4606-QZ	5011402385751	€ 9,70	114
DT4608-QZ	5011402385768	€ 10,25	114
DT4610-QZ	5011402385775	€ 11,45	114
DT4612-QZ	5011402385782	€ 12,60	114
DT4614-QZ	5011402385799	€ 14,90	114
DT4615-QZ	5011402385805	€ 16,00	114
DT4616-QZ	5011402385812	€ 18,30	114
DT4618-QZ	5011402385829	€ 20,65	114
DT4619-QZ	5011402385836	€ 22,95	114
DT4620-QZ	5011402385843	€ 27,50	114
DT4621-QZ	5011402385850	€ 32,10	114
DT4632-QZ	5011402385867	€ 14,35	114
DT4634-QZ	5011402385874	€ 17,10	114
DT4636-QZ	5011402385881	€ 18,30	114
DT4638-QZ	5011402385898	€ 18,95	114
DT4640-QZ	5011402385904	€ 19,50	114
DT4642-QZ	5011402385911	€ 20,05	114
DT4644-QZ	5011402385928	€ 24,70	114

Cat. nr.	Barcode	Prijs excl. BTW	Pagina
DT4645-QZ	5011402385935	€ 25,20	114
DT4646-QZ	5011402385942	€ 27,50	114
DT4648-QZ	5011402385959	€ 29,75	114
DT4649-QZ	5011402385966	€ 34,40	114
DT4650-QZ	5011402385973	€ 36,70	114
DT4651-QZ	5011402385980	€ 43,50	114
DT4762-QZ	5035048072950	€ 5,05	115, 123
DT4763-QZ	5035048072967	€ 5,35	115, 123
DT4764-QZ	5035048072974	€ 5,60	115, 123
DT4765-QZ	5035048072981	€ 5,90	115, 123
DT4766-QZ	5035048072998	€ 6,20	115, 123
DT4767-QZ	5035048073005	€ 6,45	115, 123
DT4768-QZ	5035048073012	€ 6,70	115, 123
DT4769-QZ	5035048073025	€ 7,05	115, 123
DT4770-QZ	5035048073032	€ 7,30	115, 123

ACCESSOIRES

Cat. nr.	Barcode	Prijs excl. BTW	Pagina
DT4961-QZ	503504853127	€ 5,05	108
DT4962-QZ	5035048535134	€ 7,20	108
DT4963-QZ	5035048535141	€ 8,10	108
DT4964-QZ	5035048535158	€ 9,10	108
DT4965-QZ	5035048535165	€ 12,35	108
DT4966-QZ	5035048535172	€ 15,75	108
DT4967-QZ	5035048535189	€ 20,20	108
DT4968-QZ	5035048542811	€ 49,95	108, 176
DT50000-QZ	5035048535684	€ 7,50	110, 122
DT50001-QZ	5035048535691	€ 7,50	110, 122
DT50002-QZ	5035048535714	€ 7,50	110, 122
DT50003-QZ	5035048535721	€ 7,80	110, 122
DT50004-QZ	5035048535738	€ 7,80	110, 122
DT50005-QZ	5035048535745	€ 8,05	110, 122
DT50006-QZ	5035048535769	€ 8,60	110, 122
DT50007-QZ	5035048535776	€ 8,80	110, 122
DT50008-QZ	5035048535783	€ 8,95	110, 122
DT50009-QZ	5035048535790	€ 9,00	110, 122
DT50010-QZ	5035048535813	€ 9,05	110, 122
DT50011-QZ	5035048535820	€ 9,25	110, 122
DT50012-QZ	5035048535837	€ 9,35	110, 122
DT50013-QZ	5035048535844	€ 9,45	110, 122
DT50014-QZ	5035048535851	€ 10,05	110, 122
DT50015-QZ	5035048535868	€ 10,95	110, 122
DT50016-QZ	5035048535882	€ 12,40	110, 122
DT50017-QZ	5035048535905	€ 13,25	110, 122
DT50018-QZ	5035048535912	€ 13,90	110, 122
DT50019-QZ	5035048535929	€ 16,00	110, 122
DT50050-QZ	5035048536810	€ 69,00	110, 122, 176
DT5026-QZ	5035048077276	€ 54,00	113, 122
DT5027-QZ	5035048077283	€ 65,05	113, 122
DT5030-QZ	5035048077290	€ 76,05	113, 122
DT5031-QZ	5035048077306	€ 87,10	113, 122
DT5034-QZ	5035048034767	€ 2,90	109
DT5035-QZ	5035048034774	€ 2,90	109
DT5036-QZ	5035048034781	€ 2,90	109
DT5037-QZ	5035048034798	€ 2,90	109
DT5038-QZ	5035048034804	€ 3,80	109
DT5039-QZ	5035048034811	€ 3,80	109
DT5040-QZ	5035048034828	€ 3,80	109
DT5041-QZ	5035048034835	€ 3,80	109
DT5042-QZ	5035048034842	€ 3,80	109
DT5043-QZ	5035048034859	€ 2,75	109
DT5044-QZ	5035048034866	€ 2,75	109
DT5045-QZ	5035048034873	€ 2,75	109
DT5046-QZ	5035048034880	€ 2,75	109
DT5047-QZ	5035048034897	€ 3,05	109
DT5048-QZ	5035048034903	€ 3,05	109
DT5049-QZ	5035048034910	€ 3,55	109
DT5050-QZ	5035048034927	€ 4,15	109
DT5051-QZ	5035048034934	€ 4,35	109
DT5052-QZ	5035048034941	€ 4,65	109
DT5053-QZ	5035048034958	€ 5,05	109
DT5054-QZ	5035048034965	€ 5,40	109
DT5055-QZ	5035048034972	€ 5,80	109
DT5056-QZ	5035048034989	€ 6,30	109
DT5057-QZ	5035048034996	€ 7,05	109
DT5058-QZ	5035048052006	€ 7,70	109
DT5059-QZ	5035048052013	€ 8,25	109
DT5060-QZ	5035048052020	€ 9,05	109
DT5061-QZ	5035048052037	€ 9,20	109
DT5062-QZ	5035048052044	€ 9,45	109
DT5063-QZ	5035048052068	€ 3,90	109
DT5067-QZ	5035048052686	€ 4,00	109
DT5201-QZ	5011402373437	€ 1,75	110
DT5202-QZ	5011402373451	€ 1,85	110
DT5203-QZ	5011402373475	€ 2,10	110
DT5204-QZ	5011402373499	€ 2,35	110
DT5205-QZ	5011402373512	€ 2,70	110
DT5206-QZ	5011402373536	€ 2,85	110
DT5208-QZ	5011402373574	€ 3,05	110
DT5209-QZ	5011402373598	€ 3,25	110
DT5211-QZ	5011402373635	€ 2,25	110
DT5212-QZ	5011402373659	€ 2,35	110
DT5213-QZ	5011402373673	€ 2,45	110
DT5214-QZ	5011402373697	€ 2,45	110
DT5215-QZ	5011402373710	€ 2,45	110
DT5216-QZ	5011402373734	€ 2,35	110
DT5217-QZ	5011402373758	€ 3,25	110
DT5218-QZ	5011402373772	€ 3,45	110
DT5219-QZ	5011402373796	€ 3,80	110
DT5220-QZ	5011402373819	€ 3,45	110
DT5221-QZ	5011402373833	€ 4,10	110
DT5222-QZ	5011402373857	€ 4,60	110
DT5224-QZ	5011402373895	€ 5,85	110
DT5226-QZ	5011402373932	€ 7,70	110
DT5227-QZ	5011402373956	€ 8,20	110
DT5228-QZ	5011402373970	€ 10,40	110
DT5229-QZ	5011402373994	€ 12,85	110
DT5230-QZ	5011402374014	€ 14,05	110
DT5535-QZ	5035048052051	€ 11,55	109
DT5536-QZ	5035048052068	€ 11,55	109
DT5537-QZ	5035048052075	€ 11,55	109
DT5538-QZ	5035048052082	€ 11,55	109
DT5539-QZ	5035048052099	€ 15,10	109
DT5540-QZ	5035048052105	€ 15,10	109
DT5541-QZ	5035048052112	€ 15,10	109
DT5542-QZ	5035048052129	€ 15,10	109
DT5543-QZ	5035048052136	€ 15,10	109
DT5544-QZ	5035048052143	€ 21,85	109
DT5545-QZ	5035048052150	€ 21,85	109

Cat. nr.	Barcode	Prijs excl. BTW	Pagina
DT5546-QZ	5035048052167	€ 21,85	109
DT5547-QZ	5035048052174	€ 21,85	109
DT5548-QZ	5035048052181	€ 24,35	109
DT5549-QZ	5035048052198	€ 24,35	109
DT5550-QZ	5035048052204	€ 28,55	109
DT5551-QZ	5035048052211	€ 33,20	109
DT5552-QZ	5035048052228	€ 34,85	109
DT5553-QZ	5035048052235	€ 37,40	109
DT5554-QZ	5035048052242	€ 40,30	109
DT5555-QZ	5035048052259	€ 43,25	109
DT5556-QZ	5035048052266	€ 46,20	109
DT5557-QZ	5035048052273	€ 50,40	109
DT5558-QZ	5035048052280	€ 56,30	109
DT5559-QZ	5035048052297	€ 61,75	109
DT5560-QZ	5035048052303	€ 65,95	109
DT5561-QZ	5035048052310	€ 72,25	109
DT5562-QZ	5035048052327	€ 73,50	109
DT5563-QZ	5035048052334	€ 75,60	109
DT5567-QZ	5035048052716	€ 23,10	109
DT5568-QZ	5035048052723	€ 23,10	109
DT5921-QZ	5011402374137	€ 18,95	110, 177
DT5922-QZ	5011402374151	€ 14,95	110, 177
DT5923-QZ	5011402374175	€ 42,95	110, 177
DT5929-QZ	5035048077429	€ 89,00	110, 177
DT60000-QZ	5035048537138	€ 3,05	123
DT60001-QZ	5035048537145	€ 3,25	123
DT60002-QZ	5035048537152	€ 3,45	123
DT60003-QZ	5035048537169	€ 3,75	123
DT60004-QZ	5035048537213	€ 3,95	123
DT60099-QZ	5035048537220	€ 14,95	123, 175
DT60300-QZ	5035048099513	€ 15,95	99, 175
DT60330-QZ	5035048099957	€ 19,95	104, 176
DT6037-QZ	5035048066300	€ 24,75	107
DT6038-QZ	5035048066317	€ 24,75	107
DT6039-QZ	5035048066324	€ 25,85	107
DT6040-QZ	5035048066331	€ 25,85	107
DT6041-QZ	5035048066348	€ 25,85	107
DT6042-QZ	5035048066355	€ 29,20	107
DT6043-QZ	5035048066362	€ 32,60	107
DT6044-QZ	5035048066379	€ 37,05	107
DT6045-QZ	5035048066386	€ 43,85	107
DT6046-QZ	5035048066393	€ 119,00	107, 176
DT6047-QZ	5035048066400	€ 7,95	107
DT6049-QZ	5035048072547	€ 99,00	107, 176
DT60701-QZ	5035048538333	€ 9,95	104
DT60702-QZ	5035048538340	€ 11,95	104
DT60703-QZ	5035048538364	€ 9,95	104
DT60704-QZ	5035048538388	€ 11,95	104
DT60705-QZ	5035048538395	€ 17,95	104
DT60800-QZ	5035048096642	€ 46,50	102
DT60801-QZ	5035048096659	€ 54,50	102
DT60805-QZ	5035048096697	€ 50,50	102
DT60806-QZ	5035048096703	€ 60,50	102
DT60809-QZ	5035048096734	€ 61,00	102
DT60810-QZ	5035048096741	€ 73,50	102
DT60811-QZ	5035048096758	€ 64,50	102
DT60812-QZ	5035048096765	€ 77,00	102
DT60813-QZ	5035048096772	€ 64,50	102
DT60814-QZ	5035048096789	€ 75,00	102
DT60815-QZ	5035048096796	€ 82,00	102
DT60816-QZ	5035048096802	€ 66,50	102
DT60817-QZ	5035048096819	€ 77,00	102
DT60818-QZ	5035048096826	€ 116,00	102
DT60819-QZ	5035048096833	€ 75,00	102
DT60820-QZ	5035048096840	€ 84,00	102
DT60821-QZ	5035048096857	€ 125,50	102
DT60822-QZ	5035048096864	€ 79,00	102
DT60823-QZ	5035048096871	€ 90,50	102
DT60824-QZ	5035048096888	€ 82,50	102
DT60825-QZ	5035048096895	€ 91,50	102
DT60826-QZ	5035048096901	€ 142,50	102
DT60827-QZ	5035048096918	€ 87,00	102
DT60828-QZ	5035048096925	€ 102,00	102
DT60829-QZ	5035048096932	€ 95,50	102
DT60830-QZ	5035048096949	€ 109,00	102
DT60831-QZ	5035048096956	€ 136,50	102
DT60832-QZ	5035048096963	€ 92,00	102
DT60833-QZ	5035048096970	€ 111,50	102
DT60834-QZ	5035048096987	€ 105,50	102
DT60835-QZ	5035048096994	€ 117,50	102
DT60836-QZ	5035048097001	€ 172,50	102
DT60837-QZ	5035048097017	€ 119,50	102
DT60838-QZ	5035048097023	€ 142,50	102
DT60839-QZ	5035048097038	€ 177,50	102
DT60840-QZ	5035048097045	€ 118,00	102
DT60842-QZ	5035048097069	€ 163,00	102
DT60844-QZ	5035048097083	€ 139,50	102
DT60845-QZ	5035048097090	€ 200,00	102
DT60846-QZ	5035048097106	€ 261,50	102
DT60847-QZ	5035048097113	€ 210,00	102
DT6515-QZ	5035048066010	€ 3,25	106
DT6516-QZ	5035048066027	€ 3,25	106
DT6517-QZ	5035048066034	€ 3,95	106
DT6518-QZ	5035048066041	€ 3,95	106
DT6519-QZ	5035048066058	€ 4,35	106
DT6520-QZ	5035048066065	€ 4,50	106
DT6521-QZ	5035048066072	€ 4,50	106
DT6522-QZ	5035048066089	€ 5,05	106
DT6524-QZ	5035048066102	€ 6,20	106
DT6525-QZ	5035048066119	€ 7,30	106
DT6526-QZ	5035048066126	€ 7,90	106

Cat. nr.	Barcode	Prijs excl. BTW	Pagina
DT6527-QZ	5035048077504	€ 3,95	106
DT6529-QZ	5035048077528	€ 4,80	106
DT6530-QZ	5035048077535	€ 5,05	106
DT6531-QZ	5035048077542	€ 5,35	106
DT6533-QZ	5035048077559	€ 6,70	106
DT6671-XJ	5035048489291	€ 2,10	97
DT6672-XJ	5035048489307	€ 2,30	97
DT6673-XJ	5035048489314	€ 2,45	97
DT6674-XJ	5035048489321	€ 2,65	97
DT6675-XJ	5035048489338	€ 2,45	97
DT6676-XJ	5035048489345	€ 2,85	97
DT6677-XJ	5035048489352	€ 3,45	97
DT6678-XJ	5035048489369</		

ACCESSOIRES

Cat. nr.	Barcode	Prijs excl. BTW	Pagina
DT7017-QZ	5035048061695	€ 81,05	118
DT7018-QZ	5035048061701	€ 81,05	118
DT7021-QZ	50111402371396	€ 4,30	118
DT7025-QZ	5035048061718	€ 33,65	118
DT7030-QZ	50111402371419	€ 13,00	118
DT7040-QZ	5035048060209	€ 19,75	118
DT7043-QZ	5035048060230	€ 33,15	118
DT7044-QZ	5035048060247	€ 43,25	118
DT7045-QZ	5035048060254	€ 33,15	118
DT7046-QZ	5035048060261	€ 43,25	118
DT70512T-QZ	5035048089545	€ 12,95	127
DT70512T-QZ	5035048089545	€ 12,95	173
DT70518T-QZ	5035048089576	€ 14,95	127
DT70522T-QZ	5035048089590	€ 12,95	127
DT70523T-QZ	5035048089606	€ 24,95	172
DT70523T-QZ	5035048089606	€ 24,95	172
DT70523TM-QZ	5035048089613	€ 299,40	127
DT70523TM-QZ	5035048089613	€ 299,40	172
DT70535T-QZ	5035048088494	€ 9,85	124
DT70535T-QZ	5035048088494	€ 9,85	173
DT70536T-QZ	5035048088500	€ 9,85	124
DT70536T-QZ	5035048088500	€ 9,85	173
DT70537T-QZ	5035048088517	€ 9,85	124
DT70537T-QZ	5035048088517	€ 9,85	173
DT70538T-QZ	5035048088524	€ 9,85	124
DT70538T-QZ	5035048088524	€ 9,85	173
DT70541T-QZ	5035048088531	€ 49,95	127
DT70541T-QZ	5035048088531	€ 49,95	172
DT70542T-QZ	5035048088548	€ 49,95	127
DT70542T-QZ	5035048088548	€ 49,95	172
DT70545T-QZ	5035048090701	€ 54,95	127
DT70545T-QZ	5035048090701	€ 54,95	172
DT70547T-QZ	5035048090725	€ 5,95	127
DT70555T-QZ	5035048535226	€ 16,50	173
DT70567T-QZ	5035048535233	€ 16,50	173
DT70567T-QZ	5035048535257	€ 16,50	173
DT70567T-QZ	5035048535264	€ 16,50	173
DT70567T-QZ	5035048537954	€ 54,95	171
DT70567T-QZ	5035048537961	€ 39,95	127
DT70567T-QZ	5035048537978	€ 9,85	127
DT70567T-QZ	5035048093993	€ 9,95	124
DT70567T-QZ	5035048094006	€ 9,95	124
DT70568T-QZ	5035048094013	€ 9,95	124
DT70569T-QZ	5035048094020	€ 9,95	124
DT70580T-QZ	5035048089767	€ 49,95	172
DT70600T-QZ	5035048535271	€ 29,95	171
DT70601T-QZ	5035048535288	€ 34,95	171
DT70602T-QZ	5035048535295	€ 34,95	171
DT70605T-QZ	5035048535332	€ 54,95	171
DT70606T-QZ	5035048535349	€ 54,95	171
DT70607T-QZ	5035048535417	€ 49,95	127
DT70607T-QZ	5035048535417	€ 49,95	172
DT70609T-QZ	5035048535431	€ 74,95	127
DT70609T-QZ	5035048535431	€ 74,95	172
DT70613T-QZ	5035048535493	€ 39,95	171
DT70614T-QZ	5035048535509	€ 29,95	171
DT70615T-QZ	5035048535530	€ 39,95	171
DT70619T-QZ	5035048537947	€ 49,95	172
DT70621-QZ	5035048538326	€ 49,95	127
DT71501-QZ	5035048098493	€ 59,95	176
DT71502-QZ	5035048098509	€ 12,95	174
DT71511-QZ	5035048098592	€ 9,95	174
DT71514-QZ	5035048098622	€ 12,95	127
DT71516M-QZ	5035048098929	€ 349,95	174
DT71521-QZ	5035048535196	€ 6,45	173
DT71522-QZ	5035048535219	€ 6,45	173
DT71540-QZ	5035048099711	€ 39,95	174
DT71569-QZ	5035048537930	€ 59,00	174
DT7170-QZ	5035048013564	€ 10,65	125
DT71700-QZ	5035048535356	€ 29,95	174
DT71702-QZ	5035048535370	€ 24,95	174
DT71703-QZ	5035048535370	€ 24,95	174
DT7171-QZ	5035048013571	€ 10,65	125
DT7172-QZ	5035048013588	€ 10,65	125
DT7203-QZ	5035048013250	€ 39,95	125
DT7204-QZ	5035048013267	€ 39,95	125
DT7205-QZ	5035048091777	€ 2,75	125
DT7206-QZ	5035048091784	€ 9,95	125
DT7207-QZ	5035048091791	€ 34,95	125
DT7211-QZ	5035048012505	€ 5,85	125
DT7212-QZ	5035048012529	€ 5,85	125
DT7213-QZ	5035048012543	€ 5,85	125
DT7218-QZ	5035048012536	€ 18,15	125
DT7226-QZ	5035048013090	€ 10,65	125
DT7227-QZ	5035048013106	€ 10,65	125
DT7231-QZ	5035048012581	€ 5,85	125
DT7232-QZ	5035048012604	€ 5,85	125
DT7233-QZ	5035048012628	€ 5,85	125
DT7235-QZ	5035048066430	€ 7,95	125
DT7238-QZ	5035048012611	€ 18,15	125
DT7246-QZ	5035048013120	€ 10,65	125
DT7253-QZ	5035048012727	€ 10,65	125
DT7254-QZ	5035048012734	€ 10,65	125
DT7255-QZ	5035048012758	€ 10,65	125
DT7256-QZ	5035048012789	€ 10,65	125
DT7258-QZ	5035048012826	€ 10,65	125
DT7259-QZ	5035048012857	€ 10,65	125
DT7266-QZ	5035048012765	€ 37,40	125
DT7267-QZ	5035048012796	€ 37,40	125
DT7268-QZ	5035048012833	€ 37,40	125
DT7291-QZ	5035048013205	€ 37,40	125

Cat. nr.	Barcode	Prijs excl. BTW	Pagina
DT7292-QZ	5035048013205	€ 37,40	125
DT7293-QZ	5035048013212	€ 37,40	125
DT7295-QZ	5035048013236	€ 37,40	125
DT7373-QZ	5035048090695	€ 5,50	124
DT7379T-QZ	5035048089231	€ 9,50	124
DT7380T-QZ	5035048089248	€ 9,50	124
DT7381T-QZ	5035048089255	€ 9,50	124
DT7382T-QZ	5035048089262	€ 9,50	124
DT7383T-QZ	5035048089279	€ 9,50	124
DT7384T-QZ	5035048089286	€ 9,50	124
DT7386T-QZ	5035048089309	€ 9,20	124
DT7387T-QZ	5035048089316	€ 9,20	124
DT7388T-QZ	5035048089323	€ 9,20	124
DT7390T-QZ	5035048089330	€ 10,60	124
DT7391T-QZ	5035048089347	€ 10,60	124
DT7392T-QZ	5035048089354	€ 10,60	124
DT7393T-QZ	5035048089361	€ 10,60	124
DT7394T-QZ	5035048089378	€ 10,60	124
DT7395T-QZ	5035048089385	€ 10,60	124
DT7396T-QZ	5035048089392	€ 10,60	124
DT7397T-QZ	5035048089408	€ 10,60	124
DT7398T-QZ	5035048089415	€ 10,60	124
DT7399T-QZ	5035048089422	€ 10,60	124
DT7401-QZ	50111402371181	€ 8,15	125
DT7402-QZ	50111402371198	€ 8,55	125
DT7403-QZ	50111402371204	€ 9,00	125
DT7404-QZ	50111402371211	€ 9,20	125
DT7423-QZ	5035048077597	€ 9,15	125
DT7430-QZ	5035048085714	€ 8,95	126
DT7440-QZ	5035048085721	€ 9,45	126
DT7450-QZ	5035048085738	€ 9,95	126
DT7460-QZ	5035048085776	€ 19,45	126
DT7500-QZ	5035048082024	€ 3,80	127
DT7505-QZ	5035048089903	€ 12,95	127
DT7506-QZ	5035048078624	€ 99,00	126
DT7507-QZ	5035048078631	€ 59,00	126
DT7508-QZ	5035048082034	€ 19,95	127
DT7511-QZ	5035048083055	€ 5,30	127
DT7512-QZ	5035048083055	€ 12,95	127
DT7513T-QZ	5035048089904	€ 27,95	127
DT7515-QZ	5035048013274	€ 21,30	127
DT7520-QZ	5035048092521	€ 6,25	125
DT7521-QZ	5035048091995	€ 4,50	127
DT7530-QZ	5035048543160	€ 3,90	126
DT7531-QZ	5035048543177	€ 3,90	126
DT7532-QZ	5035048543184	€ 4,30	126
DT7533-QZ	5035048543191	€ 4,30	126
DT7534-QZ	5035048543207	€ 4,30	126
DT7535-QZ	5035048543238	€ 4,50	126
DT7536-QZ	5035048543245	€ 4,90	126
DT7537-QZ	5035048543269	€ 4,90	126
DT7538-QZ	5035048543276	€ 5,50	126
DT7539-QZ	5035048543283	€ 5,50	126
DT7540-QZ	5035048543313	€ 5,50	126
DT7541-QZ	5035048543320	€ 6,50	126
DT7546-QZ	5035048543344	€ 7,90	126
DT7547-QZ	5035048543351	€ 7,90	126
DT7548-QZ	5035048543368	€ 7,90	126
DT7549-QZ	5035048543375	€ 8,30	126
DT7550-QZ	5035048543382	€ 8,30	126
DT7551-QZ	5035048543399	€ 8,30	126
DT7552-QZ	5035048543405	€ 9,30	126
DT7553-QZ	5035048543412	€ 9,30	126
DT7554-QZ	5035048543429	€ 9,30	126
DT7555-QZ	5035048543436	€ 9,30	126
DT7556-QZ	5035048543443	€ 9,30	126
DT7557-QZ	5035048543450	€ 9,90	126
DT7600-XJ	5035048052365	€ 28,40	117
DT7601-XJ	5035048052372	€ 28,40	117
DT7602-XJ	5035048052389	€ 28,40	117
DT7603-XJ	5035048052396	€ 28,40	117
DT7604-XJ	5035048052402	€ 6,70	117
DT7605-XJ	5035048052419	€ 6,80	117
DT7606-XJ	5035048031759	€ 6,95	117
DT7607-XJ	5035048031766	€ 7,10	117
DT7608-XJ	5035048031773	€ 6,25	117
DT7609-XJ	5035048031780	€ 6,25	117
DT7610-XJ	5035048031797	€ 6,25	117
DT7612-XJ	5035048031810	€ 49,50	117
DT7701-QZ	5035048031995	€ 4,50	127
DT7702-QZ	5035048032008	€ 5,50	127
DT7915-QZ	5035048060421	€ 9,80	173
DT7916-QZ	5035048060438	€ 9,80	173
DT7917-QZ	5035048060445	€ 9,80	173
DT7919T-QZ	5035048089811	€ 29,00	173
DT7920B-QZ	5035048072189	€ 32,85	177
DT7921B-QZ	5035048072196	€ 43,55	177
DT7922B-QZ	5035048072202	€ 45,70	177
DT7926-XJ	5035048052341	€ 99,00	177
DT7928B-QZ	5035048072219	€ 37,45	175
DT7935B-QZ	5035048072257	€ 39,00	99, 175
DT7938B-QZ	5035048011409	€ 59,00	177
DT7943B-QZ	5035048073292	€ 29,95	115, 123
DT7944-QZ	5035048078372	€ 19,95	174
DT7944-QZ	5035048537930	€ 59,00	174
DT7944M-QZ	5035048078389	€ 239,40	174
DT7965T-QZ	5035048089828	€ 39,00	173
DT7969-QZ	5035048083727	€ 229,95	174
DT7993T-QZ	5035048089439	€ 9,20	124
DT7994T-QZ	5035048089446	€ 9,20	124
DT7995T-QZ	5035048089453	€ 9,20	124

Cat. nr.	Barcode	Prijs excl. BTW	Pagina
DT7997T-QZ	5035048089460	€ 9,85	124
DT7998T-QZ	5035048089477	€ 9,85	124
DT7999T-QZ	5035048089484	€ 9,85	124
DT8087-QZ	5035048061411	€ 20,65	104
DT8088-QZ	5035048061428	€ 24,25	104
DT8090-QZ	5035048034514	€ 72,75	104
DT8091-QZ	5035048034521	€ 73,10	104
DT8101-QZ	50111402370474	€ 12,50	111
DT8102-QZ	50111402370481	€ 15,00	113
DT8108-QZ	5035048061329	€ 14,95	113
DT8109-QZ	50350480893467	€ 4,00	113
DT8118-QZ	5035048012345	€ 15,25	112
DT8118-QZ	5035048012345	€ 15,25	113
DT8119L-QZ	5035048088746	€ 12,70	112
DT8120L-QZ	5		

ACCESSOIRES

Cat. nr.	Barcode	Prijs excl. BTW	Pagina
DT8369-QZ	5035048536896	€ 53,00	111
DT8370-QZ	5035048536902	€ 63,50	111
DT8371-QZ	5035048536919	€ 78,00	111
DT8372-QZ	5035048536926	€ 95,00	111
DT8373-QZ	5035048536933	€ 96,00	111
DT8374-QZ	5035048536940	€ 100,50	111
DT8460-QZ	5035048090886	€ 44,95	144
DT8461-QZ	5035048090893	€ 44,95	144
DT8462-QZ	5035048090909	€ 44,95	144
DT8463-QZ	5035048090916	€ 44,95	144
DT8470-QZ	5011402380978	€ 48,00	144
DT8471-QZ	5011402380985	€ 48,00	144
DT8472-QZ	5011402380992	€ 48,00	144
DT8473-QZ	5011402381005	€ 48,00	144
DT8474-QZ	5011402381012	€ 48,00	144
DT8475-QZ	5011402381029	€ 48,00	144
DT8476-QZ	5011402381036	€ 48,00	144
DT8481-QZ	5035048025550	€ 39,45	144
DT8482-QZ	5035048025567	€ 43,30	144
DT8483-QZ	5035048025574	€ 37,15	144
DT8484-QZ	5035048025581	€ 37,50	144
DT8485-QZ	5035048025598	€ 40,65	144
DT8486-QZ	5035048025604	€ 36,10	144
DT8550-QZ	5035048069608	€ 10,15	164
DT8551-QZ	5035048069615	€ 10,15	164
DT8552-QZ	5035048069622	€ 10,15	164
DT8590-QZ	5035048069905	€ 7,05	164
DT8591-QZ	5035048069912	€ 6,70	164
DT8592-QZ	5035048069929	€ 6,70	164
DT8620-QZ	5035048070208	€ 11,15	164
DT8621-QZ	5035048070215	€ 11,15	164
DT8622-QZ	5035048070222	€ 11,15	164
DT8623-QZ	5035048070239	€ 11,15	164
DT8624-QZ	5035048070246	€ 11,15	164
DT8907-QZ	5035048077689	€ 6,50	101
DT8908-QZ	5035048077696	€ 7,90	101
DT8909-QZ	5035048077702	€ 9,65	101
DT8910-QZ	5035048077719	€ 8,00	101
DT8911-QZ	5035048077726	€ 9,10	101
DT8912-QZ	5035048077733	€ 6,40	101
DT8913-QZ	5035048077740	€ 6,60	101
DT8914-QZ	5035048077757	€ 8,30	101
DT8915-QZ	5035048077764	€ 10,75	101
DT8916-QZ	5035048077771	€ 9,10	101
DT8917-QZ	5035048077788	€ 10,35	101
DT8918-QZ	5035048077795	€ 12,15	101
DT8919-QZ	5035048077801	€ 14,60	101
DT8920-QZ	5035048077818	€ 9,20	101
DT8921-QZ	5035048077825	€ 11,35	101
DT8922-QZ	5035048077832	€ 7,90	101
DT8923-QZ	5035048077849	€ 8,55	101
DT8924-QZ	5035048077856	€ 9,75	101
DT8925-QZ	5035048077863	€ 12,00	101
DT8926-QZ	5035048077870	€ 15,85	101
DT8927-QZ	5035048077887	€ 30,00	101
DT8928-QZ	5035048077894	€ 9,20	101
DT8929-QZ	5035048077900	€ 11,80	101
DT8930-QZ	5035048077917	€ 12,50	101
DT8931-QZ	5035048077924	€ 16,55	101
DT8932-QZ	5035048077931	€ 31,45	101
DT8933-QZ	5035048077948	€ 12,50	101
DT8934-QZ	5035048077955	€ 14,20	101
DT8935-QZ	5035048077962	€ 15,75	101
DT8936-QZ	5035048077979	€ 18,10	101
DT8937-QZ	5035048077986	€ 32,45	101
DT8938-QZ	5035048077993	€ 17,60	101
DT8939-QZ	5035048078006	€ 18,75	101
DT8940-QZ	5035048078013	€ 20,75	101
DT8941-QZ	5035048078020	€ 22,50	101
DT8942-QZ	5035048078037	€ 34,60	101
DT8950-QZ	5035048078105	€ 52,15	101
DT8951-QZ	5035048078112	€ 52,15	101
DT8955-QZ	5035048078150	€ 51,25	101
DT8956-QZ	5035048078167	€ 53,05	101
DT8957-QZ	5035048078174	€ 66,05	101
DT8965-QZ	5035048078259	€ 68,30	101
DT8966-QZ	5035048078266	€ 78,15	101
DT8967-QZ	5035048078273	€ 78,35	101
DT8968-QZ	5035048078280	€ 94,40	101
DT8971-QZ	5035048078310	€ 99,75	101
DT8972-QZ	5035048078327	€ 113,25	101
DT8976-QZ	5035048078341	€ 57,75	101, 175
DT8977B-QZ	5035048078358	€ 68,25	101, 175
DT9000-QZ	5035048095935	€ 19,95	104, 176
DT90000-QZ	5035048538449	€ 9,95	145
DT90001-QZ	5035048538456	€ 10,95	145
DT90002-QZ	5035048538463	€ 11,95	145
DT90003-QZ	5035048538494	€ 12,95	145
DT90004-QZ	5035048538500	€ 13,95	145
DT90005-QZ	5035048538517	€ 14,95	145
DT90006-QZ	5035048538524	€ 15,95	145
DT90007-QZ	5035048538531	€ 16,95	145
DT90008-QZ	5035048538548	€ 17,95	145
DT90009-QZ	5035048538555	€ 18,95	145
DT90010-QZ	5035048538562	€ 20,95	145
DT90011-QZ	5035048538569	€ 24,95	145
DT90012-QZ	5035048538593	€ 27,95	145
DT90013-QZ	5035048538609	€ 19,95	145
DT90014-QZ	5035048538616	€ 21,95	145
DT90015-QZ	5035048538623	€ 23,95	145
DT90016-QZ	5035048538647	€ 79,00	145

Cat. nr.	Barcode	Prijs excl. BTW	Pagina
DT90017-QZ	5035048538654	€ 139,00	145
DT9281-QZ	5035048073308	€ 75,00	177
DT9282-QZ	5035048073315	€ 75,00	177
DT9400-QZ	5035048059678	€ 40,50	103
DT9401-QZ	5035048059685	€ 45,10	103
DT9405-QZ	5035048059722	€ 42,80	103
DT9406-QZ	5035048059739	€ 48,60	103
DT9409-QZ	5035048059760	€ 52,10	103
DT9410-QZ	5035048059777	€ 63,65	103
DT9411-QZ	5035048059794	€ 52,10	103
DT9412-QZ	5035048059791	€ 63,65	103
DT9416-QZ	5035048059838	€ 57,85	103
DT9417-QZ	5035048059845	€ 63,65	103
DT9418-QZ	5035048059852	€ 92,55	103
DT9419-QZ	5035048059869	€ 63,65	103
DT9420-QZ	5035048059876	€ 69,45	103
DT9421-QZ	5035048059883	€ 104,15	103
DT9422-QZ	5035048059890	€ 64,85	103
DT9423-QZ	5035048059906	€ 72,80	103
DT9424-QZ	5035048059913	€ 69,45	103
DT9425-QZ	5035048059920	€ 77,55	103
DT9426-QZ	5035048059937	€ 114,55	103
DT9428-QZ	5035048059951	€ 81,80	103
DT9429-QZ	5035048059968	€ 81,00	103
DT9430-QZ	5035048059975	€ 92,55	103
DT9431-QZ	5035048059982	€ 114,55	103
DT9433-QZ	5035048060001	€ 92,55	103
DT9434-QZ	5035048060018	€ 92,55	103
DT9435-QZ	5035048060025	€ 98,40	103
DT9436-QZ	5035048060032	€ 144,65	103
DT9438-QZ	5035048060056	€ 126,10	103
DT9439-QZ	5035048060063	€ 133,10	103
DT9440-QZ	5035048060070	€ 104,15	103
DT9442-QZ	5035048060094	€ 144,65	103
DT9445-QZ	5035048060124	€ 177,55	103
DT9446-QZ	5035048060131	€ 218,25	103
DT9447-QZ	5035048060148	€ 171,40	103
DT9448-QZ	5035048060155	€ 213,20	103
DT9449-QZ	5035048060162	€ 230,05	103
DT9450-QZ	5035048060179	€ 247,35	103
DT9500-QZ	5035048054758	€ 6,60	98
DT9502-QZ	5035048054772	€ 3,20	98
DT9503-QZ	5035048054789	€ 5,45	98
DT9504-QZ	5035048054796	€ 2,95	98
DT9505-QZ	5035048054802	€ 3,45	98
DT9506-QZ	5035048054819	€ 5,85	98
DT9507-QZ	5035048054826	€ 9,90	98
DT9508-QZ	5035048054833	€ 4,35	98
DT9509-QZ	5035048054840	€ 4,10	98
DT9510-QZ	5035048054857	€ 5,30	98
DT9511-QZ	5035048054864	€ 7,00	98
DT9512-QZ	5035048054871	€ 10,45	98
DT9514-QZ	5035048054895	€ 2,90	98
DT9515-QZ	5035048054901	€ 3,00	98
DT9516-QZ	5035048054918	€ 3,75	98
DT9517-QZ	5035048054925	€ 7,05	98
DT9518-QZ	5035048054932	€ 14,05	98
DT9520-QZ	5035048054956	€ 4,05	98
DT9521-QZ	5035048054963	€ 5,85	98
DT9522-QZ	5035048054970	€ 8,20	98
DT9523-QZ	5035048054987	€ 8,75	98
DT9524-QZ	5035048054994	€ 4,05	98
DT9525-QZ	5035048055007	€ 4,10	98
DT9526-QZ	5035048055014	€ 5,80	98
DT9527-QZ	5035048055021	€ 7,00	98
DT9528-QZ	5035048055038	€ 3,45	98
DT9529-QZ	5035048055045	€ 3,85	98
DT9530-QZ	5035048055052	€ 4,40	98
DT9531-QZ	5035048055059	€ 5,40	98
DT9532-QZ	5035048055076	€ 8,20	98
DT9533-QZ	5035048055083	€ 11,60	98
DT9534-QZ	5035048055090	€ 13,45	98
DT9535-QZ	5035048055106	€ 18,65	98
DT9536-QZ	5035048055113	€ 5,25	98
DT9537-QZ	5035048055120	€ 5,85	98
DT9539-QZ	5035048055144	€ 3,75	98
DT9540-QZ	5035048055151	€ 4,10	98
DT9541-QZ	5035048055168	€ 5,30	98
DT9542-QZ	5035048055175	€ 5,55	98
DT9543-QZ	5035048055182	€ 8,75	98
DT9544-QZ	5035048055199	€ 9,35	98
DT9545-QZ	5035048055206	€ 11,25	98
DT9546-QZ	5035048055213	€ 14,60	98
DT9547-QZ	5035048055229	€ 56,05	98
DT9548-QZ	5035048055236	€ 7,05	98
DT9549-QZ	5035048055253	€ 7,50	98
DT9552-QZ	5035048055274	€ 4,65	98
DT9553-QZ	5035048055281	€ 6,35	98
DT9554-QZ	5035048055298	€ 7,05	98
DT9555-QZ	5035048055304	€ 9,35	98
DT9556-QZ	5035048055311	€ 11,60	98
DT9557-QZ	5035048055328	€ 14,55	98
DT9558-QZ	5035048055335	€ 26,80	98
DT9559-QZ	5035048055342	€ 58,45	98
DT9560-QZ	5035048055359	€ 7,05	98
DT9566-QZ	5035048055410	€ 7,00	98
DT9567-QZ	5035048055427	€ 7,05	98
DT9568-QZ	5035048055434	€ 7,55	98
DT9569-QZ	5035048055441	€ 9,35	98
DT9570-QZ	5035048055458	€ 14,05	98
DT9571-QZ	5035048055465	€ 21,65	98

Cat. nr.	Barcode	Prijs excl. BTW	Pagina
DT9572-QZ	5035048055472	€ 57,25	98
DT9573-QZ	5035048055489	€ 9,35	98
DT9574-QZ	5035048055496	€ 9,90	98
DT9575-QZ	5035048055502	€ 11,15	98
DT9576-QZ	5035048055519	€ 12,25	98
DT9578-QZ	5035048055533	€ 8,20	98
DT9579-QZ	5035048055540	€ 11,60	98
DT9580-QZ	5035048055557	€ 14,05	98
DT9581-QZ	5035048055564	€ 19,85	98
DT9582-QZ	5035048055571	€ 22,80	98
DT9583-QZ	5035048055588	€ 25,10	98
DT9584-QZ	5035048055595	€ 52,60	99
DT9585-QZ	5035048055601	€ 60,80	99
DT9587-QZ	5035048055625	€ 17,55	99
DT9588-QZ	5035048055632	€ 21,00	99
DT9589-QZ	5035048055649	€ 22,80	99
DT9590-QZ	5035048055656	€ 29,15	99
DT9591-QZ			

ACCESSOIRES

Cat. nr.	Barcode	Prijs excl. BTW	Pagina
DT99584-QZ	5035048542484	€ 9,95	156
DT99585-QZ	5035048542491	€ 12,95	156
DT99590-QZ	5035048542538	€ 59,95	147
DT99591-QZ	5035048542545	€ 69,95	147
DT99592-QZ	5035048542552	€ 29,95	147
DT99593-QZ	5035048542569	€ 37,95	147
DTM3022-QZ	5035048024096	€ 5,95	162
DTM3023-QZ	5035048024102	€ 5,95	162
DTM3025-QZ	5035048024119	€ 5,95	162
DTM3092-QZ	5035048024140	€ 7,95	163
DTM3093-QZ	5035048024126	€ 7,95	163
DTM3095-QZ	5035048024133	€ 7,95	163
DTM3103-QZ	5035048024201	€ 7,95	163
DTM3105-QZ	5035048024171	€ 7,95	163
DTM3107-QZ	5035048024157	€ 7,95	163
DTM3113-QZ	5035048024263	€ 13,95	163
DTM3115-QZ	5035048024232	€ 13,95	163
DTM3117-QZ	5035048024218	€ 13,95	163
DTM3123-QZ	5035048024195	€ 12,95	163
DTM3125-QZ	5035048024164	€ 12,95	163
DTM3127-QZ	5035048024188	€ 12,95	163
DTM3133-QZ	5035048024256	€ 24,95	163
DTM3135-QZ	5035048024225	€ 24,95	163
DTM3137-QZ	5035048024249	€ 24,95	163
DTM8551-QZ	5035048024287	€ 21,95	162
DTM8552-QZ	5035048024270	€ 21,95	162
DTM8553-QZ	5035048093387	€ 9,95	163
DTM8554-QZ	5035048093498	€ 9,95	163
DTM8555-QZ	5035048093504	€ 9,95	163
DTM8557-QZ	5035048093863	€ 24,95	163
DTM8558-QZ	5035048093870	€ 12,95	163
DTM8559-QZ	5035048093887	€ 24,95	163
DTM8561-QZ	5035048093960	€ 13,95	163
DTM8562-QZ	5035048093917	€ 7,95	163
DTM8563-QZ	5035048093924	€ 13,95	163
DTM8564-QZ	5035048093955	€ 14,95	163
DTM8565-QZ	5035048093962	€ 14,95	163
DTM8566-QZ	5035048093979	€ 14,95	163
DTM8567-QZ	5035048095348	€ 59,95	163
DTM8568-QZ	5035048095355	€ 59,95	163
DTM8569-QZ	5035048095362	€ 59,95	163
DTM8570-QZ	5035048095379	€ 59,95	163
DTM8571-QZ	5035048095386	€ 59,95	163
DTM8572-QZ	5035048095393	€ 69,95	163
DTM8573-QZ	5035048095409	€ 69,95	163
DTM8574-QZ	5035048095416	€ 69,95	163
DTM8575-QZ	5035048095423	€ 69,95	163
DTM8576-QZ	5035048095430	€ 69,95	163
DTM8621-QZ	5035048024065	€ 10,75	162
DTM8622-QZ	5035048024072	€ 10,75	162
DTM8624-QZ	5035048024089	€ 10,75	162
DTM8655-QZ	5035048543542	€ 10,75	162
DTM8656-QZ	5035048543627	€ 10,75	162
DTM8659-QZ	5035048543610	€ 21,95	162
DTM8660-QZ	5035048543689	€ 21,95	162
DTM8663-QZ	5035048543559	€ 5,95	162
DTM8664-QZ	5035048543634	€ 5,95	162
DTM8667-QZ	5035048543566	€ 9,95	163
DTM8668-QZ	5035048543641	€ 9,95	163
DTM8671-QZ	5035048543597	€ 7,95	163
DTM8672-QZ	5035048543665	€ 7,95	163
DTM8675-QZ	5035048543603	€ 12,95	163
DTM8676-QZ	5035048543672	€ 12,95	163
SDSMAXSET2-QZ	5035048061381	€ 99,00	104, 176
SDSPLUSSET-DE	5035048108635	€ 99,00	99, 175

NAILINGS

Cat. nr.	Barcode	Prijs excl. BTW	Pagina
DCN8901-XJ	5035048678237	€ 99,90	192
DCN8901015	5054905022334	€ 49,90	192
DCN8901020	5054905022341	€ 35,90	192
DCN8901025	5054905022358	€ 39,90	192
DCN8901030	5054905022365	€ 38,50	192
DCN8901035	5054905022372	€ 42,90	192
DCN8901040	5054905022389	€ 55,90	192
DCN8901045	5054905022396	€ 25,90	192
DCN8901050	5054905022402	€ 27,50	192
DCN8901055	5054905022419	€ 27,90	192
DCN8901057	5054905022426	€ 29,90	192
DCN8902-XJ	5035048678244	€ 42,90	192
DCN8902015	5054905022433	€ 62,90	192
DCN8902020	5054905022440	€ 65,90	192
DCN8902025	5054905022457	€ 69,90	192
DCN8903-XJ	5035048678251	€ 24,90	192
DCN8903013	5054905022464	€ 77,90	192
DCN8903017	5054905022471	€ 82,90	192
DCN8903022	5054905022488	€ 89,90	192
DCN8903027	5054905022495	€ 99,90	192
DCN8903032	5054905022501	€ 109,90	192
DCN8903038	5054905022518	€ 119,90	192
DCN8903043	5054905022525	€ 59,90	192
DCN8903048	5054905022532	€ 62,50	192
DCN8903053	5054905022549	€ 64,90	192
DCN8903057	5054905022556	€ 66,50	192
DCN8904-XJ	5035048678260	€ 24,90	192
DCN8905-XJ	5035048678268	€ 229,00	192
DDF6710000	075352959542	€ 24,90	193
DDF6710050	075352959566	€ 34,90	193
DDF6710100	075352959580	€ 39,90	193
DDF6720050	5054905030001	€ 42,90	193
DDF6750000	075352959627	€ 17,90	193
DDF6750050	075352959641	€ 12,90	193
DDF6750100	075352959655	€ 6,90	193
DDF6750150	075352959689	€ 84,90	193
DDF6755004	5054905028077	€ 8,90	193
DDF6755005	5054905028084	€ 9,90	193
DDF6755012	5054905022655	€ 7,90	193
DDF6755315	5054905022693	€ 49,90	193
DDF6770000	075352959702	€ 26,90	193
DDF6775320	5054905022730	€ 59,90	193
DGF680MLHP	5902013957997	€ 11,79	189
DNBA16326Z	5902013961178	€ 13,10	197
DNBA16325Z	5902013961123	€ 39,90	197
DNBA16386Z	5902013961161	€ 14,90	197
DNBA16385Z	5902013961116	€ 44,90	197
DNBA16446Z	5902013961154	€ 16,30	197
DNBA16445Z	5902013961109	€ 52,50	197
DNBA16506Z	5902013961147	€ 17,30	197
DNBA16505Z	5902013961093	€ 58,50	197
DNBA16636Z	5902013961130	€ 21,30	197
DNBA16635Z	5902013961086	€ 72,50	197
DNBDA15256Z	5902013951537	€ 28,58	196
DNBDA15326Z	5902013951520	€ 30,22	196
DNBDA15386Z	5902013951513	€ 31,26	196
DNBDA15385Z	5902013951476	€ 81,94	196
DNBDA15456Z	5902013951506	€ 34,66	196
DNBDA15506Z	5902013951490	€ 38,20	196
DNBDA15505Z	5902013951469	€ 99,74	196
DNBDA15646Z	5902013951483	€ 42,40	196
DNBHL2312Z	5902013959410	€ 21,00	200
DNBHL2315Z	5902013959403	€ 21,00	200
DNBHL2318Z	5902013959397	€ 24,38	200
DNBHL2325Z	5902013959380	€ 13,50	200
DNBSB1618S316Z	5902013960044	€ 22,90	197
DNBSB1622S316Z	5902013960034	€ 24,50	197
DNBSB1625S316Z	5902013960027	€ 37,85	197
DNBSB1625Z	5902013951667	€ 18,36	197
DNBSB1632S316Z	5902013960010	€ 40,80	197
DNBSB1632Z	5902013951650	€ 9,86	197
DNBSB1638S316Z	5902013960003	€ 45,57	197
DNBSB1638Z	5902013951643	€ 11,30	197
DNBSB1645Z	5902013951636	€ 12,87	197
DNBSB1650S316Z	5902013959991	€ 57,20	197
DNBSB1650Z	5902013951629	€ 13,65	197
DNBSB1657Z	5902013951612	€ 14,83	197
DNBSB1664Z	5902013957980	€ 15,74	197
DNBT18156Z	5902013951841	€ 6,56	198
DNBT18156Z	5902013951841	€ 6,56	198
DNBT18206Z	5902013951834	€ 7,22	198
DNBT18206Z	5902013951834	€ 7,22	198
DNBT1820S2Z	5902013951827	€ 40,04	198
DNBT1820S2Z	5902013951827	€ 40,04	198
DNBT18256Z	5902013951810	€ 7,88	198
DNBT18256Z	5902013951810	€ 7,88	198
DNBT1825S2Z	5902013951803	€ 46,59	198
DNBT1825S2Z	5902013951803	€ 46,59	198
DNBT18306Z	5902013951797	€ 8,54	198
DNBT18306Z	5902013951797	€ 8,54	198
DNBT1830S2Z	5902013951780	€ 51,84	198
DNBT1830S2Z	5902013951780	€ 51,84	198
DNBT18356Z	5902013951773	€ 9,20	198
DNBT18356Z	5902013951773	€ 9,20	198
DNBT1835S2Z	5902013951766	€ 55,11	198
DNBT1835S2Z	5902013951766	€ 55,11	198
DNBT18386Z	5902013951759	€ 9,54	198
DNBT18386Z	5902013951759	€ 9,54	198
DNBT18406Z	5902013951742	€ 9,85	198
DNBT18406Z	5902013951742	€ 9,85	198
DNBT1840S2Z	5902013951735	€ 57,09	198

Cat. nr.	Barcode	Prijs excl. BTW	Pagina
DNBT1840S2Z	5902013951735	€ 57,09	198
DNBT18456Z	5902013951728	€ 10,50	198
DNBT18456Z	5902013951728	€ 10,50	198
DNBT1845S2Z	5902013951711	€ 62,34	198
DNBT1845S2Z	5902013951711	€ 62,34	198
DNBT18506Z	5902013951704	€ 11,16	198
DNBT18506Z	5902013951704	€ 11,16	198
DNBT1850S2Z	5902013951698	€ 68,91	198
DNBT1850S2Z	5902013951698	€ 68,91	198
DNF23R55E	5902013952855	€ 103,12	190
DNF23R64E	5902013952831	€ 94,69	190
DNF2550E	5902013952824	€ 84,94	190
DNF2560E	5902013952800	€ 87,62	190
DNF2564E	5902013952794	€ 91,19	190
DNF2570E	5902013952787	€ 97,14	190
DNF25R40E	5902013952770	€ 102,47	190
DNF25R40HDZ	5902013959625	€ 24,90	190
DNF25R45E	5902013952763	€ 94,68	190
DNF25R45HDZ	5902013959618	€ 27,90	190
DNF25R50E	5902013952756	€ 84,94	190
DNF25R50S316E	5902013952619	€ 402,44	191
DNF25R55E	5902013952749	€ 90,21	190
DNF25R55S316E	5902013952602	€ 436,84	191
DNF25R57E	5902013952732	€ 92,36	190
DNF25R60E	5902013952725	€ 87,62	190
DNF25R64E	5902013952718	€ 91,19	190
DNF25R64G12E	5902013952701	€ 145,37	190
DNF25R64S316E	5902013952596	€ 228,90	191
DNF25R70E	5902013952695	€ 97,14	190
DNF25R70S316E	5902013952589	€ 371,83	191
DNF25R75E	5902013952688	€ 83,27	190
DNF25SP50E	5902013952671	€ 88,21	190
DNF25SP55E	5902013952664	€ 93,93	190
DNF25SP60E	5902013952657	€ 90,53	190
DNF25SP64E	5902013952640	€ 94,57	190
DNF25SP70E	5902013952633	€ 100,43	190
DNF25SP75E	5902013952626	€ 84,76	190
DNF25R60G12E	5902013952565	€ 94,25	190
DNF2875E	5902013952541	€ 83,42	190
DNF2880E	5902013952534	€ 87,42	190
DNF2890E	5902013952527	€ 88,20	190
DNF28R42E	5902013952510	€ 98,02	190
DNF28R50E	5902013952503	€ 94,21	190
DNF28R50HDZ	5902013960591	€ 39,90	190
DNF28R55E	5902013952480	€ 83,86	190
DNF28R55G12E	5902013952473	€ 132,84	1

NAILINGS

Cat. nr.	Barcode	Prijs excl. BTW	Pagina
DNN2360E	5902013951964	€ 98,75	191
DNN23R45S316E	5902013951872	€ 244,37	191
DNN23R50E	5902013951919	€ 90,31	191
DNN23R50HDZ	5902013959755	€ 42,50	191
DNN23R50S316E	5902013951865	€ 266,84	191
DNN23R55E	5902013951902	€ 95,71	191
DNN23R55S316E	5902013951858	€ 289,49	191
DNN23R60E	5902013951896	€ 98,75	191
DNN23R63HDZ	5902013959748	€ 37,50	191
DNN23R64E	5902013951889	€ 144,90	191
DNPT2863Z	5902013961505	€ 31,87	188
DNPT28R50G12Z	5902013961529	€ 37,80	188
DNPT28R50HDZ	5902013961512	€ 49,95	188
DNPT28R50Z	5902013961536	€ 28,23	188
DNPT28R63G12Z	5902013961473	€ 42,20	188
DNPT28R63HDZ	5902013961468	€ 44,95	188
DNPT28R63SZ	5902013961451	€ 99,95	188
DNPT28R63Z	5902013961482	€ 33,18	188
DNPT28R70G12Z	5902013961444	€ 42,80	188
DNPT28R75G12Z	5902013961413	€ 59,95	188
DNPT28R75Z	5902013961420	€ 37,74	188
DNPT3190G12Z	5902013961383	€ 68,40	188
DNPT3190Z	5902013961390	€ 49,15	188
DNPT31R75HDZ	5902013961406	€ 49,95	188
DNPT31R90G12Z	5902013961369	€ 44,40	188
DNPT31R90HDZ	5902013961352	€ 54,95	188
DNPT31R90Z	5902013961376	€ 59,95	188
DNW2850E	5902013950806	€ 25,12	189
DNW2863E	5902013950790	€ 27,44	189
DNW2870E	5902013950783	€ 28,55	189
DNW2880E	5902013950776	€ 32,13	189
DNW2890E	5902013950769	€ 33,93	189
DNW28R50E	5902013950592	€ 25,12	189
DNW28R50G12E	5902013950745	€ 40,01	189
DNW28R63E	5902013950738	€ 27,44	189
DNW28R63G12E	5902013950721	€ 44,31	189
DNW28R70E	5902013950714	€ 28,55	189
DNW28R70G12E	5902013950707	€ 46,47	189
DNW28R75E	5902013950691	€ 31,31	189
DNW28R75G12E	5902013950684	€ 49,99	189
DNW28R80E	5902013950677	€ 35,80	189
DNW28R80G12E	5902013950660	€ 52,80	189
DNW28R90E	5902013950653	€ 33,93	189
DNW28R90G12E	5902013950646	€ 56,34	189
DNW3180E	5902013950639	€ 35,79	189
DNW3190E	5902013950622	€ 38,02	189
DNW3190G12E	5902013950615	€ 62,20	189
DNW31R70E	5902013950608	€ 38,84	189
DNW31R75E	5902013950592	€ 40,60	189
DNW31R80E	5902013950585	€ 35,79	189
DNW31R90E	5902013950578	€ 38,02	189
DNW31R90G12E	5902013950561	€ 62,20	189
DST8006Z	5902013959373	€ 7,95	200
DST8008Z	5902013959366	€ 9,26	200
DST8010Z	5902013959359	€ 9,94	200
DST8012Z	5902013959342	€ 11,42	200
DST8014Z	5902013959335	€ 12,30	200
DST8016Z	5902013959328	€ 6,92	200
DSTX12Z	5902013951605	€ 8,62	199
DSTX15Z	5902013951599	€ 8,58	199
DSTX18SE	5902013951452	€ 64,63	199
DSTX19Z	5902013951582	€ 8,95	199
DSTX22Z	5902013951575	€ 9,31	199
DSTX25SE	5902013951445	€ 73,57	199
DSTX25Z	5902013951568	€ 12,18	199
DSTX28SE	5902013951438	€ 46,15	199
DSTX30SE	5902013951421	€ 49,49	199
DSTX30Z	5902013951551	€ 9,24	199
DSTX35SE	5902013951414	€ 51,50	199
DSTX35Z	5902013951544	€ 9,87	199
DWP-CPACK30	5902013953685	€ 87,00	203

FIXINGS

Cat. nr.	Barcode	Prijs excl. BTW	Pagina
DDF1220100	075352109305	€ 9,90	240
DDF1220200	075352109329	€ 9,90	240
DDF1350000	075352958705	€ 9,52	241
DDF1350050	075352958729	€ 9,52	241
DDF1350100	075352958743	€ 9,52	241
DDF2120400	075352958781	€ 449,00	241
DDF2130000	075352109282	€ 649,00	240
DDF3000050	075352958811	€ 8,11	242
DDF3000100	075352958835	€ 8,80	242
DDF3000150	075352958859	€ 9,03	242
DDF3000200	075352958873	€ 9,57	242
DDF3000250	075352958897	€ 10,11	242
DDF3000300	075352958910	€ 11,48	242
DDF3000350	075352958934	€ 12,25	242
DDF3000400	075352958958	€ 14,32	242
DDF3000450	075352958972	€ 15,31	242
DDF3000500	075352958996	€ 16,23	242
DDF3000550	075352959016	€ 17,61	242
DDF3010000	075352958798	€ 7,97	242
DDF3060000	075352959030	€ 16,08	242
DDF3060050	075352959054	€ 17,61	242
DDF3080000	075352959078	€ 16,54	242
DDF3080050	075352959092	€ 17,33	242
DDF3410050	075352959139	€ 8,11	243
DDF3411000	075352959153	€ 8,42	243
DDF3410150	075352959177	€ 9,03	243
DDF3410200	075352959191	€ 9,57	243
DDF3410250	075352959214	€ 9,95	243
DDF3410300	075352959238	€ 11,48	243
DDF3410350	075352959262	€ 13,02	243
DDF3410400	075352959276	€ 14,55	243
DDF3410450	075352959290	€ 16,08	243
DDF3410500	075352959313	€ 17,61	243
DDF3430000	075352959115	€ 7,97	243
DDF3440000	075352109343	€ 68,05	242
DDF3440050	075352109367	€ 71,75	242
DDF3440100	075352109381	€ 75,00	242
DDF3440150	075352109404	€ 76,40	242
DDF3440200	075352109428	€ 77,80	242
DDF3440250	075352109442	€ 49,74	242
DDF3440300	075352109466	€ 52,50	242
DDF3440350	075352109480	€ 55,83	242
DDF4020100	075352959375	€ 22,20	243
DDF5110500	075352959436	€ 945,00	238
DDF5120550	075352061450	€ 945,00	238
DDF5140500	075352967813	€ 23,50	238
DDF5140500	075352967813	€ 23,50	238
DDF5150500	075352959467	€ 93,05	238
DDF5150550	075352959474	€ 84,00	238
DDF5260000	075352959481	€ 36,75	239
DDF5330000	075352109046	€ 17,50	239
DDF5610500	075352959504	€ 73,74	238
DDF5610500	075352959504	€ 73,74	239
DDF5610510	075352959511	€ 46,82	238
DDF5610510	075352959511	€ 46,82	239
DDF5610520	075352959528	€ 67,88	238
DDF5610520	075352959528	€ 67,88	239
DDF6120000	075352109060	€ 155,70	239
DDF6120200	075352109145	€ 168,70	239
DDF6120250	075352109169	€ 173,00	239
DDF6300032	5054905022891	€ 99,95	239
DDF6300038	5054905022907	€ 106,95	239
DDF6320020	075352109183	€ 173,00	239
DDF6320100	075352109206	€ 173,00	239
DDF6320170	075352109220	€ 173,00	239
DDF6500015	5054905029739	€ 88,95	239
DDF6500017	5054905029791	€ 99,95	239
DDF6500020	5054905029746	€ 93,25	239
DDF6500022	5054905029807	€ 99,95	239
DDF6500025	5054905029753	€ 94,95	239
DDF6500027	5054905029814	€ 99,95	239
DDF6500030	5054905029760	€ 97,95	239
DDF6500035	885911408134	€ 98,95	239
DDF6500040	5054905029784	€ 99,95	239
DDF6510015	5054905029821	€ 108,95	239
DDF6510017	5054905029883	€ 119,95	239
DDF6510020	5054905029838	€ 113,25	239
DDF6510022	5054905029890	€ 119,95	239
DDF6510025	5054905029845	€ 114,95	239
DDF6510027	5054905029906	€ 119,95	239
DDF6510030	5054905029852	€ 117,95	239
DDF6510032	5054905029913	€ 119,95	239
DDF6510035	5054905029777	€ 118,95	239
DDF6510038	5054905029920	€ 126,95	239
DDF6510040	5054905029876	€ 119,95	239
DDF6750000	075352959627	€ 11,34	239
DDF6750050	075352959641	€ 9,45	239
DFC1110050	075352959740	€ 35,38	232
DFC1230000	075352959764	€ 22,95	231
DFC1230050	075352959788	€ 18,36	231
DFC1230100	075352959801	€ 22,04	231
DFC1250000	075352061788	€ 22,95	231
DFC1320000	075352061863	€ 12,40	233
DFC1510000	075352959924	€ 11,93	233
DFC1510050	075352959948	€ 12,13	233
DFC1510100	075352959962	€ 12,54	233
DFC1510150	075352959986	€ 12,90	233
DFC1610000	075352061900	€ 20,00	231
DFC1610050	075352061900	€ 20,00	233
DFC1610050	075352960050	€ 29,00	231
DFC1610100	075352968209	€ 32,00	231

Cat. nr.	Barcode	Prijs excl. BTW	Pagina
DFC1610100	075352968209	€ 32,00	231
DFC1610150	075352960043	€ 149,00	231
DFC1610150	075352960043	€ 149,00	231
DFC1610350	075352968117	€ 59,00	232
DFC1630050	075352061948	€ 699,00	232
DFC1630250	075352109787	€ 549,00	231
DFC1630500	075352109725	€ 1.199,00	232
DFC1640200	075352968261	€ 13,20	234
DFC1640250	075352968285	€ 26,50	234
DFC1640350	075352968322	€ 13,24	234
DFC1640450	075352968360	€ 9,36	234
DFC1640500	075352968384	€ 6,10	234
DFC1650050	075352968407	€ 15,91	235
DFC1660000	075352960074	€ 6,55	235
DFC1660050	075352960081	€ 8,43	235
DFC1660100	075352960098	€ 10,30	235
DFC1670000	075352960104	€ 5,74	235
DFC1670050	075352960128	€ 7,50	235
DFC1670100	075352960142	€ 8,83	235
DFC1670150	075352960166	€ 8,83	235
DFC1670200	075352960180	€ 9,71	235
DFC1670250	075352960203	€ 9,71	235
DFC1670300	075352960227	€ 10,59	235
DFC1670350	075352960241	€ 10,59	235
DFC1670400	075352960265	€ 10,59	235
DFC1670450	075352960289	€ 12,36	235
DFC1670500	075352960302	€ 12,36	235
DFC1670550	075352960326	€ 14,12	235
DFC1670600	075352960340	€ 14,12	235
DFC1690000	075352960364	€ 1,69	234
DFC1690050	075352960388	€ 1,97	234
DFC1690150	075352960425	€ 2,39	234
DFC1690250	075352960463	€ 2,81	234
DFC1690300	075352960487	€ 3,09	234
DFC1690350	075352960500	€ 3,37	234
DFC1690400	075352960524	€ 3,66	234
DFC4130000	075352960548	€ 6,15	236
DFC4130050	075352960562	€ 7,98	236
DFC4130100	075352960586	€ 11,10	236
DFC4130150	075352960609	€ 20,00	236
DFC4150200	075352961019	€ 115,48	236
DFC4710000	0753		

FIXINGS

Cat. nr.	Barcode	Prijs excl. BTW	Pagina
DFM1150280	075352970011	€ 53,46	216
DFM1150320	075352970035	€ 53,77	216
DFM1150360	075352962580	€ 58,69	216
DFM1150440	075352970059	€ 74,60	216
DFM1150580	075352970073	€ 35,62	216
DFM1150620	075352970097	€ 38,31	216
DFM1150640	075352970110	€ 42,73	216
DFM1150660	075352970134	€ 54,17	216
DFM1150680	075352970158	€ 56,23	216
DFM1150730	075352970172	€ 60,46	216
DFM1150780	075352970196	€ 51,00	216
DFM1150810	075352970219	€ 38,39	216
DFM1150830	075352970233	€ 51,06	216
DFM1150850	075352970271	€ 79,03	216
DFM1150860	075352970295	€ 49,03	216
DFM1210390	075352962900	€ 20,89	216
DFM1210450	075352962948	€ 17,26	216
DFM1210480	075352962962	€ 20,44	216
DFM1210510	075352962986	€ 12,49	216
DFM1210540	075352963006	€ 13,17	216
DFM1210570	075352963020	€ 15,44	216
DFM1210600	075352963044	€ 26,14	216
DFM1410000	075352963389	€ 27,70	213
DFM1410030	075352963402	€ 27,83	213
DFM1410050	075352963426	€ 38,92	213
DFM1410070	075352963440	€ 39,95	213
DFM141007S	075352110530	€ 19,50	213
DFM1410090	075352963464	€ 25,56	213
DFM141011S	075352110561	€ 30,29	213
DFM1410130	075352963501	€ 76,66	213
DFM1410180	075352963549	€ 27,09	213
DFM1410210	075352963563	€ 30,87	213
DFM1410240	075352963587	€ 35,91	213
DFM141024S	075352110585	€ 18,00	213
DFM1410280	075352963600	€ 43,62	213
DFM1410320	075352971049	€ 46,69	213
DFM141032S	075352110608	€ 24,00	213
DFM1410360	075352971063	€ 58,36	213
DFM141036S	075352110622	€ 30,00	213
DFM1410430	075352971087	€ 34,09	213
DFM1410450	075352963709	€ 40,85	213
DFM1410480	075352963723	€ 38,58	213
DFM1410510	075352963747	€ 47,42	213
DFM1410540	075352963761	€ 61,43	213
DFM1410580	075352963785	€ 70,52	213
DFM1410650	075352963822	€ 32,43	213
DFM1410680	075352963846	€ 39,04	213
DFM1410710	075352963860	€ 42,82	213
DFM1410770	075352963907	€ 80,59	213
DFM1410800	075352963921	€ 44,84	213
DFM1410830	075352963945	€ 49,11	213
DFM1410860	075352963969	€ 57,74	213
DFM1410890	075352963983	€ 70,64	213
DFM1420000	075352062426	€ 32,22	213
DFM1420030	075352062440	€ 34,37	213
DFM1420090	075352062488	€ 29,00	213
DFM1420330	075352062648	€ 23,34	213
DFM1420420	075352062709	€ 59,19	213
DFM1420480	075352062747	€ 90,67	213
DFM1420510	075352062761	€ 93,84	213
DFM1420570	075352062808	€ 62,34	213
DFM1420600	075352062822	€ 69,27	213
DFM2100010	075352964881	€ 6,34	219
DFM2100060	075352964782	€ 7,42	219
DFM2100110	075352964805	€ 7,42	219
DFM2100160	075352964829	€ 10,56	219
DFM2100210	075352964843	€ 13,76	219
DFM2100260	075352964867	€ 15,88	219
DFM2110000	075352964904	€ 14,79	218
DFM2110100	075352964928	€ 22,44	218
DFM211010S	075352110400	€ 12,60	218
DFM2110150	075352964942	€ 36,82	218
DFM211015S	075352110424	€ 21,00	218
DFM2110200	075352964966	€ 59,00	218
DFM211020S	075352110448	€ 34,13	218
DFM2110250	075352964980	€ 64,58	218
DFM2110300	075352965000	€ 29,92	218
DFM2110500	075352965024	€ 11,74	218
DFM2110550	075352965048	€ 18,00	218
DFM211055S	075352110462	€ 10,50	218
DFM2110600	075352965062	€ 29,40	218
DFM211060S	075352110486	€ 16,80	218
DFM2110650	075352965086	€ 52,01	218
DFM211065S	075352110509	€ 30,98	218
DFM2110700	075352965109	€ 29,35	218
DFM2110750	075352965123	€ 51,51	218
DFM2120000	075352965147	€ 150,56	218
DFM2120050	075352965161	€ 163,80	218
DFM2120100	075352965185	€ 226,67	218
DFM2120150	075352965208	€ 380,53	218
DFM2120200	075352965222	€ 202,68	218
DFM2120250	075352965246	€ 412,96	218
DFM2200100	075352965284	€ 36,85	219
DFM2220050	075352965321	€ 34,87	219
DFM2220100	075352965345	€ 38,51	219
DFM2310000	075352971285	€ 31,29	217
DFM2310050	075352971308	€ 31,29	217
DFM2310100	075352965420	€ 85,67	217
DFM3110000	075352966137	€ 19,46	219
DFM3110240	075352966182	€ 21,25	219
DFM3110280	075352966199	€ 21,84	219

Cat. nr.	Barcode	Prijs excl. BTW	Pagina
DFM3130000	075352966427	€ 12,96	221
DFM3130050	075352966441	€ 14,28	221
DFM3130100	075352966465	€ 15,54	221
DFM3130150	075352966489	€ 17,26	221
DFM3130200	075352966502	€ 9,42	221
DFM3130250	075352966526	€ 12,32	221
DFM3130300	075352966540	€ 14,25	221
DFM3130350	075352966564	€ 8,42	221
DFM3130400	075352966588	€ 12,96	221
DFM3130450	075352966601	€ 30,46	221
DFM3130500	075352966625	€ 10,96	221
DFM3150000	075352966342	€ 8,82	221
DFM3150050	075352966366	€ 10,01	221
DFM3150100	075352966380	€ 11,63	221
DFM3150150	075352966403	€ 13,74	221
DFM3210200	075352971544	€ 2,82	221
DFM3310000	075352966649	€ 51,76	220
DFM3310050	075352966663	€ 31,03	220
DFM3310100	075352966687	€ 27,17	220
DFM3310150	075352966700	€ 32,02	220
DFM3450100	075352109886	€ 7,79	228
DFM3450200	075352109890	€ 10,02	228
DFM3450300	075352109930	€ 10,68	228
DFM3510000	075352972022	€ 10,66	224
DFM3510050	075352972046	€ 12,18	224
DFM3510100	075352972060	€ 13,70	224
DFM3510150	075352972084	€ 7,61	224
DFM3510250	075352966724	€ 12,00	225
DFM3510300	075352966748	€ 15,00	225
DFM3510350	075352966762	€ 9,00	225
DFM3510400	075352966786	€ 10,75	225
DFM3510450	075352966809	€ 13,75	225
DFM3510500	075352966823	€ 20,00	225
DFM3520350	075352972169	€ 12,00	225
DFM3520400	075352972183	€ 15,00	225
DFM3520450	075352972206	€ 9,00	225
DFM3520500	075352972220	€ 10,75	225
DFM3520550	075352972244	€ 13,75	225
DFM3520650	075352972268	€ 20,00	225
DFM3540000	5054905004132	€ 19,90	223
DFM3540010	5054905004149	€ 29,90	223
DFM3540020	5054905004156	€ 31,90	223
DFM3540030	5054905004163	€ 36,90	223
DFM3540040	5054905004170	€ 22,30	223
DFM3540050	5054905004187	€ 25,90	223
DFM3540060	5054905004194	€ 27,70	223
DFM3540070	5054905004200	€ 52,90	223
DFM3540200	5054905004217	€ 27,30	223
DFM3540210	5054905004224	€ 33,50	223
DFM3540220	5054905004231	€ 35,50	223
DFM3540230	5054905004248	€ 39,70	223
DFM3540240	5054905004255	€ 43,90	223
DFM3540250	5054905004262	€ 63,30	223
DFM3540390	5054905004330	€ 17,90	223
DFM3540400	5054905004347	€ 27,30	223
DFM3540410	5054905004354	€ 29,90	223
DFM3540420	5054905004361	€ 34,90	223
DFM3540430	5054905004378	€ 19,90	223
DFM3540440	5054905004385	€ 22,90	223
DFM3540450	5054905004392	€ 24,90	223
DFM3540460	5054905004408	€ 39,90	223
DFM3540470	5054905004415	€ 59,90	223
DFM3540480	5054905004422	€ 74,90	223
DFM3540490	5054905004439	€ 22,90	223
DFM3540500	5054905004446	€ 30,70	223
DFM3540510	5054905004453	€ 31,30	223
DFM3540520	5054905004460	€ 34,90	223
DFM3540530	5054905004477	€ 38,70	223
DFM3540540	5054905004484	€ 54,90	223
DFM3540550	5054905004491	€ 63,50	223
DFM3540560	5054905004507	€ 68,90	223
DFM3540660	5054905004514	€ 26,50	223
DFM3540670	5054905004521	€ 34,90	223
DFM3540680	5054905004538	€ 38,70	223
DFM3540690	5054905004545	€ 44,90	223
DFM3540700	5054905004552	€ 26,70	223
DFM3540710	5054905004569	€ 29,30	223
DFM3540720	5054905004576	€ 32,50	223
DFM3540730	5054905004583	€ 49,90	223
DFM3540740	5054905004590	€ 22,70	224
DFM3540750	5054905004606	€ 34,90	224
DFM3540760	5054905004613	€ 38,90	224
DFM3540770	5054905004620	€ 44,90	224
DFM3540780	5054905004637	€ 26,50	224
DFM3540790	5054905004644	€ 29,90	224
DFM3540800	5054905004651	€ 32,90	224
DFM3540810	5054905004668	€ 49,90	224
DFM3540840	5054905004675	€ 114,90	224
DFM3540850	5054905004682	€ 139,90	224
DFM3540860	5054905004699	€ 169,90	224
DFM3540870	5054905004705	€ 198,70	224
DFM3540880	5054905004712	€ 114,90	224
DFM3540890	5054905004729	€ 139,90	224
DFM3540900	5054905004736	€ 165,90	224
DFM3540910	5054905004743	€ 334,90	224
DFM3540920	5054905004750	€ 97,90	224
DFM3540930	5054905004767	€ 124,90	224
DFM3540940	5054905004774	€ 149,90	224
DFM3540950	5054905004781	€ 177,50	224
DFM3540960	5054905004798	€ 104,90	224
DFM3540970	5054905004804	€ 127,50	224

Cat. nr.	Barcode	Prijs excl. BTW	Pagina
DFM3540980	5054905004811	€ 149,90	224
DFM3540990	5054905004828	€ 279,90	224
DFM4110000	075352966885	€ 20,27	227
DFM4120000	075352966908	€ 9,79	227
DFM424000P	075352139593	€ 12,56	228
DFM424015P	075352139623	€ 12,56	228
DFM425000P	075352139653	€ 12,56	228
DFM425005P	075352139623	€ 12,56	228
DFM4460050	075352967059	€ 16,38	228
DFM4460100	075352967073	€ 19,66	228
DFM4470000	075352967097	€ 16,62	227

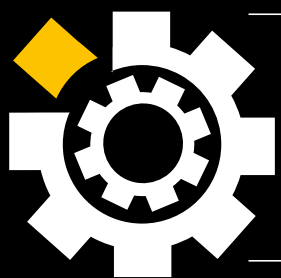

COMPLETE SOLUTIONS



POWERTOOLS - ACCESSOIRES - NAILING - FIXINGS - OPBERGSYSTEMEN



Volg ons ook op



DeWALT België

Egide Walschaertsstraat 16, B-2800 Mechelen
Tel. 015-473763, Fax 015-473799
www.DeWALT.be

DeWALT Nederland

Postbus 83, 6120 AB BORN
Tel. 0164-283063, Fax. 0164-283200
www.DeWALT.nl

Uw DeWALT dealer: